

Chronik
des
Distriktes
Berlin
im
Deutschen
Amateur-Radio-Club e. V.
1947 bis 2020

Chronist: Bernd P. Kieck, DC7XJ
© Copyright by DARC-Distrikt Berlin 1997–2021
1. Auflage (1–500)
Nachdruck – auch auszugsweise – nur mit Quellenangabe gestattet !

Letzte Aktualisierung: 2. April 2021

Inhalt

Vorwort	4
Die Organisation im Laufe der Jahre	5
Ehrungen	13
Die Gründerjahre: 1947 bis 1949	19
1950 bis 1959	51
1960 bis 1969	78
1970 bis 1979	115
1980 bis 1989	151
1990 bis zum 50. Jubiläum	182
1997 bis 1999	212
2000 bis 2009	218
2010 bis 2020	244
Die Entwicklung im Ostteil Berlins	285
Die Chroniken der Ortsverbände	306
D01	307
D02	310
D08	312
D13	322
D14	325
D15	327
D16	329
D17	332
D19	334
D25	335
Geschichten aus und um Berlin	337
Der Berlin-Rundspruch	337
Der DX-Kanal	346
Funkausstellungen	348
Umsetzer und Baken	359
Diplome	428

Vorwort

Die „Chronik des Distriktes Berlin im Deutschen Amateur-Radio-Club e. V.“ ist geschrieben nach Unterlagen aus den Protokollen der Distrikts-Versammlungen, den Berliner Mitteilungsblättern, Protokollen der Club-Versammlungen, den Deutschland- und Berlin-Rundsprüchen, Ortsverband-Mitteilungen und einigen anderen Publikationen. Sie erhebt keinen Anspruch auf Vollständigkeit, da die vorhandenen Unterlagen bei Weitem nicht vollständig sind.

Die Chronik soll einen Einblick in das Leben des Distriktes Berlin der letzten 50 Jahre und darüber hinaus vermitteln. Viele Aktivitäten müssen unerwähnt bleiben, da keine Dokumentationen auffindbar waren. Wer dazu beitragen kann dieses Werk zu vervollständigen, ist herzlich gebeten, dies zu tun!

73 de Bernd P. Kieck, DC7XJ

Zur Unterscheidung wurden drei verschiedene Schriftarten verwendet.

Normale Schrift kursiv und unterstrichen:

Quellenangaben

Normale Schrift:

Die Texte sind wortgetreu abgeschrieben worden.

Schreibmaschinen-Schrift:

Die Texte sind buchstabengetreu wiedergegeben.

Schreib-Schrift

Frei formulierte Texte nach vorhanden Unterlagen, Erklärungen und Anmerkungen zum Text.

Speziellen Dank für die Mitarbeit und Zurverfügungstellung von Material an:
Joachim Tabbert, DL7AQ, DL7ARB, DL7BCL, DL7BE, DL7CC, DL7CW, DL7EM,
DL7HU, DL7KF, DC7KM, DC7MA, DC7ND, DD6NK, DL7NZ, DL7QG, DH7UDN,
DL7UGO, DL7UMG, DL7USC, DL7VHF, DL7WR, DL7XW, DC7YL, DL7ZR

Die
Organisation
des Distriktes
im Laufe
der Jahre

Organisation im Distrikt Berlin (D)

BARL (Berlin Amateur Radio Liga)

××.06.1947 Hauptverkehrsleiter (CCM) : Rudi Hammer, ex D4AFF, DE 485
Stellvertreter : Heinz Kämmerer, ex D4FTF, DE 2983
Sektorenverkehrsleiter (SCM) nach der Zulassung
Britischer Sektor: P. Jäger
Französischer Sektor: OM Müller
Russischer Sektor: OM Bieler

Distriktsvorstand DARC Berlin

	<u>DV</u>	<u>stellv. DV</u>
××.04.1949	Fritz Rudi Hammer, DE 485 †93	Heinz Timmermann, DE 3061 †84
17.08.1951	Dr. Werner Otto, DL7BW †91	Herbert Korn, DL7AG †91
××.09.1952	Bruno Garnatz, DL7BG (kom.) †78	
16.10.1952	Helmut Bürkle, DL7AQ	Heinz Timmermann, DL7AX †84
23.10.1953	Helmut Bürkle, DL7AQ	Dr. Werner Otto, DL7BW †91
27.08.1954	Heinz Timmermann, DL7AX †84	Günter Kuhne, DL7BA †87
27.09.1956	Karlheinz Kollmorgen, DL7DZ †99	Joachim Börner, DL7AT †94
17.12.1958	Karlheinz Kollmorgen, DL7DZ †99	Alex Malinowski, DL7EQ †80
02.12.1965	Karlheinz Kollmorgen, DL7DZ †99	Norbert Voigt, DL7HI †08
10.11.1966	Norbert Voigt, DL7HI †81	
28.02.1967	Rudi Hammer, DL7AA †93	Heinz Timmermann, DL7AX †84
14.10.1970	Rudi Hammer, DL7AA †93	Otto W. Faust, DL7BV †87
01.10.1971	Otto Faust, DL7BV †87	Rudolf Donath, DL7JR (kom.) †98
08.03.1972	Rudolf Donath, DL7JR †98	Rudolf Ewest, DL7KF †99
11.12.1974	Johannes Eckert, DL7CE †96	Rudolf Ewest, DL7KF †99
26.03.1975	Johannes Eckert, DL7CE †96	Heinz Peetsch, DL7ES †12
24.04.1985	Wolfgang Rothert, DL7RT †90	Joachim Schultze, DL7BE
××.09.1990	Joachim Schultze, DL7BE	Steffen Schöppe, DL7ATE
16.01.1991	Joachim Schultze, DL7BE	Michael Barth, DL7ZR
17.05.1995	Michael Barth, DL7ZR	Claudia Massow, DL7BCL
28.05.1997	Hans-Ulrich Dröse, DL7ZL	Siegfried Schreiber, DL7USC
16.01.2002	Hans-Peter Zenker, DL2FI †20	Danielo Naetebus, DL7TA
10.12.2003	Hans-Peter Zenker, DL2FI †20	Christian Henkel, DC7VS
05.12.2004	Christian Henkel, DC7VS (kom.)	
31.03.2005	Dieter Schmidt, DL7HD (kom.)	
01.06.2005	Joachim Schutze, DL7BE	Michael Dirska, DL1BFF
20.01.2007	Joachim Schultze, DL7BE	Thomas Osterried, DL9SAU
21.02.2009	Thomas Osterried, DL9SAU	Andreas Geier, DD6YG
11.04.2015	Marcus Goth, DL7BMG	Martin Tomiak, DL7ARY

Verbindungsbeauftragter zur SVPF bzw. LPD bzw. RegTP bzw. BAPT bzw. BNetzA

××.12.1952 Bruno Garnatz, DL7BG †78
××.01.1959 Heinz Pietschmann, DL7DP †
19.02.1963 Günther Noak, DL7AY †93
××.02.1966 Wolfgang Erbe, DJ7QB †11
10.11.1966 Ralf Hertzner, DL7DO (kom.)
28.02.1967 Bruno Garnatz, DL7BG †78
14.10.1970 Karlheinz Kollmorgen, DL7DZ †99
08.03.1972 Friedrich Wilhelm Berndt, DL7OW
Karlheinz Kollmorgen, DL7DZ †99
11.12.1974 Dieter Schmidt, DL7HD

Ortsverband Charlottenburg (VII), D01

××.04.1949 Herbert Korn, DE 6180 / DL7AG †81
××.04.1951 Dr. Gerhard Jahn, DL7BJ
××.05.1952 Alex Malinowski, DL7EQ †80
08.02.1955 Horst Moritz, DL7DM †99
02.02.1959 Wolfgang Pabst, DL7GR
06.02.1961 Johannes Eckert, DL7CE †96
17.03.1975 Fredy Günther, DL7EX †89
××.03.1981 Klaus Gramowski, DL7NS
09.02.1987 Lutz Schubert, DL7NL †95
20.03.1995 Joachim Rudolph, DL7LD
20.01.1997 Thomas Himmel, DL7AEV †12
20.09.2012 Wolfgang Preuße, DL7HU (kom.)
18.02.2013 Georg Orthmann, DD6NT
20.05.2014 Wolfgang Preuße, DL7HU (kom.)
15.09.2014 Wolfgang Meier, DL7AJ

Ortsverband Kreuzberg (VI), D02

××.04.1949 K. Walter, DE 8519
××.04.1951 Werner Schütze, DL7DA †70
××.05.1952 Gerd Hoyer, DL7FS †
××.01.1956 Helmut Schmidt, DL7FX †
××.04.1956 Karl-Heinz Valentin, DL7GZ
××.05.1958 Klaus Wohlfahrt, DL7DW †97
××.04.1960 Heinz Wittmund, DL7JW †03
××.09.1961 Johann Toldrian, DL7GX †79
07.02.1962 i.V. Norbert Voigt, DL7HI †08
××.02.1964 aufgelöst
02.12.1970 Klaus Fenske, DL7ML
07.01.1973 Manfred Ziem, DC7IR (kom.)
16.03.1973 Heinz Reimann, DC7DE †11
18.01.1979 Kurt Janowsky, DC7YW
21.08.1981 Günter Schmidt, DL7AAD
21.03.1983 Gerd van Lengen, DL7QG †11
16.02.2007 Wilfried Melzer, DC7AE
20.11.2011 Joachim Lüdtke, DC7WQ

Ortsverband Neukölln (XIV), D03

××.04.1949 Alfred Noack, DE 1294
××.04.1951 Gerhard Küchhold, DL7CA †
××.12.1952 Willi Kroß, DL7FU †84
18.03.1955 Bernhard Szymaniak, DL7GK
××.03.1957 Fritz Gröllmann, DL7GS
06.04.1965 Frank Turek, DL7FT
07.04.1967 Gerhard Bak, DL7HJ
07.03.1968 Otto Faust, DL7BV †87
02.12.1970 Klaus Hitschold, DL7QH †90
11.04.1973 Volker Keller, DL7RC
30.05.1974 Michael Höpfner, DL7RX (kom.)
××.11.1974 Michael Höpfner, DL7RX
05.03.1976 Herward Tews, DC7IB / DF3YT †13
02.03.1981 Siegfried Radtke, DL7WR †01
03.02.1989 Bernd Manhold, DL7UC
01.02.1991 Siegfried Radtke, DL7WR †01
01.02.1994 Christian Balk, DL7ASC
05.03.2004 Helmut Kindlein, DL7AMG

08.04.2008 Dieter Petzholtz, DL7AKT
04.11.2014 Knut Zienert, DC7AZ

Ortsverband Reinickendorf (XX), D04

xx.04.1949 Karl Reichel, DE 3716
xx.04.1951 Günter Schulz, DL7DC †94
xx.07.1953 Manfred Koch, DL7EJ †
xx.10.1955 Wolfgang Nübel, DL7EA
xx.06.1956 Walter Pfeiffer, DL7GG
10.07.1963 Georg Bakalorz, DL7JX
xx.03.1964 Bruno Nietsch, DL7AW
22.01.1980 Dr. Werner Vogel, DL7VW †16
19.01.1988 Steffen Schöppe, DC7SZ / DL7ATE
16.03.1994 Gerald Bienecke, DC7TO
20.03.2001 Hans Hammer, DL7VK
16.03.2011 Dieter Meschede, DL7ABM
21.03.2018 Manfred Rüdiger, DC7KM

Ortsverband Schöneberg (XI), D05

xx.04.1951 Günter Krieghoff, DL7DB †
30.12.1952 Zusammenschluß mit Wilmersdorf; Ralf Herzer, DL7DO (kom.)
19.02.1953 Ralf Herzer, DL7DO
11.02.1954 Carl Pailler, DE 0161
xx.06.1954 Dietrich Rammelmann, DL7FR †90
xx.10.1955 Helmut Eichholz, DL7BM †
xx.09.1958 Dietrich Rammelmann, DL7FR †90
xx.11.1959 Helmut Eichholz, DL7BM †
09.04.1967 Joachim Schrant, DL7MP †11
10.05.1967 Rudolf Neumann, DL7IA †88
xx.06.1971 Klaus Krämer, DC7AQ †13
04.05.1973 Werner Liß, DL7QI †00
xx.07.1981 Klaus Geißler, DL7XY †11
02.11.1984 Kurt Krämer, DK4EC †14
10.03.1989 Detlef Liebe, DL7AN †10
xx.01.2010 Klaus Belendorf (kom.)
xx.04.2010 Thomas Virus, DL7AUB

Ortsverband Spandau (VII), D06

xx.04.1949 Karl Freitag, DE 2320 / DL7BU †92
xx.09.1951 Hans Heuwinkel, DL7FH †74
xx.01.1957 Aribert Sachon, DL7FM †94
xx.07.1963 Peter Faehre, DL7EU †16
xx.07.1965 Dieter Schöttler, DL7HK †08
10.03.1967 Alfred Ebert, DL7IK †83
21.03.1969 Dieter Schmidt, DL7HD

Ortsverband Steglitz (XII), D07

xx.04.1949 Dr. Gerhard Bätz, DE 725 / DL7AB †82
xx.04.1951 Peter Mack, DL7AI †17
09.04.1959 Jörg Ewert, DL7HE

Ortsverband Tempelhof (XIII), D08

xx.04.1949 P. Robeck, DE 8529
xx.04.1951 Gerhard Sackewitz, DL7BY †93
xx.xx.1951 Günther Müller-Brinkum, DL7CR
xx.07.1953 Gerhard Priebe, DL7BP †78

xx.05.1955 Rolf Schmidt, DL7GQ †07
xx.12.1961 Günther Müller-Brinkum, DL7CR
xx.06.1962 Erich Gräßner, DL7FP
15.03.1977 Wolfgang Pirwaß, DC7SV
31.03.1981 Michael Barth, DL7ZR
29.01.1991 Falko-Romeo Herda, DL7ASD
xx.xx.1994 Günter Bautsch, DL7ARB
23.03.1999 Christian Seiboldt, DL7APN
18.02.2004 Hans Dieter Pfennigwerth, DM7JHD
25.03.2014 Peter Stark, DL7PS
09.05.2017 Kay Nicol, DK1KN

Ortsverband Tiergarten (II), D09

xx.04.1949 Wilhelm Seydel, DE 2720 / DL7CJ †59
xx.04.1951 Helmut Steul, DL7DN †90
xx.05.1952 Wilhelm Seydel, DL7CJ †59
10.10.1952 Werner Müller, DL7DJ
xx.09.1953 Walter Scholich (i.V.)
xx.11.1953 Heinz Reichel, DL7ES †
06.04.1954 Walter Nitsch, DL7GC
18.04.1955 Gustav Adolf Classe, DE10410
24.04.1957 Helmut Müller, DL7GM †95
24.04.1961 Martin Walter, DL7IP
24.02.1965 Wolfgang Helwig, DL7KW †11
21.03.1969 Karlheinz Dominick, DC7BD
04.02.1971 Hans-Günter Gerber, DL7NZ
23.03.2001 Bernd P. Kieck, DC7XJ
16.03.2007 Hans-Günter Gerber, DL7NZ
15.03.2013 DV Berlin
01.04.2017 Aufgelöst

Ortsverband Wedding (III), D10

xx.04.1949 Werner Elsner, DE 6144 / DL7BX †
xx.xx.1951 Heinz Lange, DL7CL †85
xx.04.1951 Richard Utikal, DL7EK †78
xx.01.1955 Siegfried Renitz, DL7CQ †86
xx.04.1955 Heinrich Meißner, DL7FC †92
xx.11.1956 Günther John, DL7GO †10
xx.09.1957 Hans-Joachim Flieger, DL7FF †92
28.03.1974 Helmut Grune, DL7RA
24.02.1978 Hans-Werner Link, DF4SU
27.10.1978 Siegfried Neumann, DC7UD †99
22.02.1980 Frank Münsterkötter, DC7NG
26.03.1982 Dieter Jahnke, DL7AFQ
13.02.1983 Burkhard Volz, DL7VB
16.03.1993 Stefan Sterck, DD6LP
03.08.1997 Hans Joachim Stamm, DC7OU
26.02.1999 Peter Becher, DD6UPB

Ortsverband Wilmersdorf (IX), D11

xx.04.1949 Helmut Bürkle, DE1162 / DL7AQ
xx.04.1951 Eduard Voigt, DL7AV †
xx.04.1952 Ingeborg Kasiske
30.12.1952 Zusammenschluß mit Schöneberg; Ralf Herzer, DL7DO (kom.)
19.02.1953 Ralf Herzer, DL7DO
11.02.1954 Siegfried Renitz †86

03.03.1955 Wolfgang Dieck, DL7FQ †91
09.02.1958 Norbert Voigt, DL7HI †08
××.04.1965 Ralf Herzer, DL7DO
Rudolf Donath, DL7JR †98
××.12.1967 Christian Frei, DL7BF
01.01.1968 Norbert Voigt, DL7HI †08 (kom.)
21.01.1969 Christian Frei, DL7BF
14.12.1971 Friedrich Wilhelm Berndt, DL7OW
14.03.1972 Norbert Voigt, DL7HI †08
××.××.1977 Holger Wendt, DL7SP
××.03.1981 Joachim Hinz, DF1YT
05.05.1994 Norbert Kruse, DL7ANK

Ortsverband Zehlendorf (X), D12

××.04.1949 Heinz Timmermann, DE 3061 / DL7AX †84
××.××.1951 Prof. Dr. Heinz Ramthun, DL7DR
××.04.1951 Heinz Pietschmann, DL7DP †
××.05.1952 Karlheinz Kollmorgen, DL7DZ †99
××.12.1956 Heinz Pietschmann, DL7DP †
××.01.1963 Willy Matthäs, DL7EF †78
14.01.1965 G. Schreiber
××.12.1967 Karlheinz Kollmorgen, DL7DZ †99
××.09.1970 Willy Matthäs, DL7EF (kom.) †78
12.11.1970 Herbert Wolff, DL7JT †99
26.03.1972 Günter Richter, DL7LA
××.08.1973 Karlheinz Kollmorgen, DL7DZ (kom.) †99
11.10.1973 Wolfgang Rotherth, DL7RT †90
11.07.1985 Karlheinz Brieger, DL7BR
09.03.1989 Bernhard Kohl, DC7YY
22.06.1995 Siegfried Neumann, DC7UD †99
13.03.1997 Klaus Dieter Weitner, DL7AGL
08.04.1999 Matthias Richter, DD6YD
Klaus-Dieter Weidner, DL7KWD
17.11.2009 Gerd Binder, DL7GBI (kom.)
11.02.2010 Gerd Binder, DL7GBI
××.××.2019 Ottmar Rücker, DL7WF

Ortsverband Märkisches Viertel, D13

05.11.1976 Klaus Krämer, DC7AQ †13
13.05.1985 Fritz Rohmann, DL7HC †97
13.08.1987 Günther Majewski, DC7BZ †13
13.03.1991 Peter Falk, DC7LB
10.01.1901 Andreas Gallon, DL2JAG †17
××.04.2005 Klaus Krüger, DD6JA
23.02.2007 Bernhard Cipa, DL7BAC
××.××.2008 Herbert Frühling, DL7AHF (kom.)
Herbert Frühling, DL7AHF

Ortsverband Lichtenrade, D14

20.06.1979 Wilfried Trojahn, DC7BE †93
02.03.1989 Manfred Tschach, DL7AGH
18.02.1999 Gerd Otten, DJ9JD
14.03.2013 Martin Tomiak, DL7ARY

Ortsverband Prenzlauer Berg, D15

03.12.1990 Karl-Heinz Meusemann, Y21QO / DL7UAL
xx.04.2005 Andreas Bündig, DL3JAB
xx.03.2007 Peter Zenker, DL2FI †20
03.08.2009 Ralf Holzmüller, DL1BQF

Ortsverband Pankow, D16

07.12.1990 Hans-Rainer Langner, Y27YO / DL7VHR
19.06.1992 Manfred Behnke, DL7UWO †01
24.04.1998 Hans-Rainer Langner, DL7VHR
08.06.2001 Jürgen Altenbrunn, DL7UDC
xx.04.2005 Joachim Schönberg, DL3VL

Ortsverband Mitte, D17

28.11.1990 Hubert Zessin, Y23ZO / DL7UGZ
08.03.1993 Klaus Schulz, DL7VKS †07
04.03.1997 Jens Heyne, DL7UMA
03.04.2007 Jens Westhoff, DD6UWT
06.09.2011 Andreas Wellmann, DL7UAW

Ortsverband Prenzlauer Berg 2, D18

06.12.1990 Peter Hainzl, Y27DO / DH7TV
03.03.1994 Bernd Hoffmann, DL7VBH
07.05.1997 Holger Hannemann, DL7IO
31.12.2009 AUFGELÖST – Fusion mit Lichtenberg, D26

Ortsverband Friedrichshain, D19

04.12.1990 Peter Greil, Y27Z0 / DL7UHU
xx.01.2009 Klaus Sonnenschein, DL7USO (kom.)
xx.11.2009 Bernd Schultze, DH7AES
14.02.2012 Armin Kopp, DL1CA
xx.xx.2018 Jürgen Wolle, DL7VAO

Ortsverband Hohenschönhausen, D20

14.10.1993 Bernd Winkler, DL7UOM / DL7GW
09.03.1995 Bernd Winkler, DL7GW
07.04.1999 Marcus Goth, DL7BMG
01.04.2003 Ulrich Hergett, DL8RO
03.03.2015 Jürgen Radke, DL7UVO

Ortsverband Köpenick, D21

20.11.1990 Norbert Mathan, Y23BO / DL7URL
13.02.1993 Siegfried Schreiber, DL7USC
20.02.2013 André Zwadlo, DL7UAZ

Ortsverband Wuhlheide, D22

D22 existierte nur vom 03.10.-20.11.1990 als DOK des RSV und ging dann im OV Köpenick, D21, auf

Ortsverband Soziale Medien, D22

27.04.2014 Christian Henkel, DC7VS
xx.10.2015 Distriktsvorstand
13.11.2015 Gerd Mädler, DK5GM

Ortsverband Freunde des Chaos Computer Club, D23

08.08.2003 Michael Holz, DL3KJU
01.12.2004 Michael Grigutsch, DO3BOX (kom.)
26.03.2005 Marc Schneider, DK7MS
30.03.2013 Oliver Schlag, DL7TNY

Ortsverband Berlin-DR, D24

D24 existierte nur vom 03.10.-31.12.1990 als DOK des RSV und verteilte sich dann auf andere Berliner Ortsverbände.

Ortsverband BIG ATV, D24

12.10.2003 Jörg Hedtmann, DF3EI
27.03.2006 Jürgen Wetzel, DL7VD

Ortsverband Treptow, D25

09.12.1990 Dietmar Nehls, Y49JO / DH7UDN †00
04.06.2000 Fritz Bergner, DL7VRO (kom.) †01
24.08.2000 Andreas Kahlenberg, DL7UKK (kom.)
28.03.2001 Andreas Kahlenberg, DL7UKK
24.02.2012 Sven Andersson, DL7USM

Ortsverband Lichtenberg, D26

××.11.1990 Ragnar Haubold, Y51TO / DL7URH
××.04.1997 Sigmar Lenz, DK7CL †17
23.05.2001 Gerd Krumbholz, ~~DH7UGK~~/DL7UG

Ortsverband Marzahn/Hellersdorf, D27

22.11.1990 Gerd Balg, Y57WO / DL7UMG
××.03.1997 Rolf Langenhan, DL6ME (kom.)
15.05.1997 Frank Amhölter, DL7VGA (kom.) †20
28.08.1997 Frank Gierschner, DL7UMC
22.03.2001 Helmut Radach, DL7VOX
28.04.2005 Bernhard Flemming, DH7VK

Ortsverband Hellersdorf, D28

D28 existierte nur vom 03.10.-31.12.1990 als DOK des RSV und ging dann im OV D27 auf.

VFDB-Ortsverband Berlin, Z20 (gegründet am 09.04.60)

14.04.1961 Günter Helfert, DL7HH
××.10.1963 Wolfgang Erbe, DJ7QB
24.11.1970 Horst Schellhorn, DC7BB
24.05.1977 Dieter Schmidt, DL7HD
08.12.1998 Christian Seibolt, DL7APN
××.12.2006 Eberhard Jung, DL7RL
09.12.2014 Danielo Naetebus, DL7TA

Chrunge

Ehrennadel des DARC e. V. Distrikt BERLIN

Richtlinie für die Verleihung der Ehrennadel.

1. Die Distrikts-Ehrennadel des DARC Distrikt Berlin wurde 1987 auf der Distriktsversammlung in Berlin auf Beschluß des Distriktsvorstandes gestiftet.
2. Die Ehrennadel kann an ordentliche, fördernde oder Ehrenmitglieder des DARC-Distriktes Berlin und der ihm korporativ angeschlossenen Verbände verliehen werden. In Ausnahmefällen ist eine Verleihung an Nichtmitglieder oder an Mitglieder ausländischer Amateurfunkverbände möglich.
3. Die Ehrennadel zeigt das DARC-Abzeichen, den Berliner Bären mit goldener Schmuckumrandung. Darunter ist das Rufzeichen oder ersatzweise das DE-Kennzeichen bzw. der Name eingraviert.
4. Für alle mit der Verleihung der Distrikts-Ehrennadel zusammenhängenden Angelegenheiten ist der Ehrennadelausschuß, bestehend aus drei Mitgliedern, zuständig. Die Mitglieder des Ausschusses werden vom Distriktsvorstand eingesetzt.

Die Mitglieder des Ausschusses bestimmen in eigener Zuständigkeit ein Mitglied als federführend, dessen Name und Anschrift im Organisationsplan bekanntgegeben wird.

5. Die Ehrennadel wird durch den Distriktsvorsitzenden verliehen.
6. Die Ehrennadel kann bei Nachweis außergewöhnlicher Leistung auf dem Gebiet des Amateurfunkwesens, die eine besondere Anerkennung verdienen, verliehen werden.
7. Anträge auf Verleihung der Ehrennadel können vom Distriktsvorstand, den Referatsleitern und den Ortsverbandsvorsitzenden an den Ehrennadelausschuß eingereicht werden. Einzelmitglieder können Anträge nur bei ihrem zuständigen Ortsverbandsvorsitzenden stellen.
8. Die Anträge müssen bis spätestens acht Wochen vor einer Distriktsversammlung schriftlich vorliegen. Alle Anträge sind ausreichend und nach strengem Maßstab zu begründen. Sie haben Vornamen, Namen, Geburtstag, Rufzeichen, Mitgliedsnummer und DOK des Vorgeschlagenen zu enthalten.
9. Der Ehrennadelausschuß entscheidet nach eingehender Prüfung des eingereichten Antrages in eigener Zuständigkeit über Verleihung, Zurückstellung oder Ablehnung. Von der Zurückstellung oder Ablehnung eines Antrages wird der Antragsteller vom Ehrennadelausschuß schriftlich verständigt.
10. Jede Verleihung, Zurückstellung oder Ablehnung der Ehrennadel wird aktenkundig gemacht. Im Falle einer Ablehnung sollte ein Neuantrag nicht vor Ablauf einer Frist von zwei Jahren gestellt werden.
11. Die vom Ehrennadelausschuß befürworteten Anträge werden dem Distriktsvorsitzenden zugeleitet. Ihm steht das Recht der Ablehnung eines befürworteten Antrages zu, wenn aus seiner Sicht Gründe hierfür vorhanden sind.
Der von ihm abgelehnte Antrag wird an den Ehrennadelausschuß zurückgegeben.
12. Vorstehende Richtlinien für die Verleihung der Distrikts-Ehrennadel des Distriktes Berlin im DARC e. V. treten am 1. Juli 1988 in Kraft.

URKUNDE

wurde die

**Ehrennadel des
Deutschen Amateur Radio Club e.V.
Distriktes Berlin**

*In Anerkennung und Würdigung seiner Verdienste
für den Amateurfunk verliehen.*

Nr. _____ am: _____



Distriktvorsitzender

Ehrennadelausschuß

Träger der Ehrennadel des Distriktes Berlin

Siegfried Radtke	DL7WR	D03 (Januar 1989) †01
Ottomar John	DE7BVG	D04 (Januar 1990)
Kathryn Liebe	DL7ANL	D05 (Januar 1991)
Detlef Liebe	DL7AN	D05 (Januar 1991) †10
Margarete Volz	DL7AMB	D10 (Januar 1992)
Rudi Didzun	DL7TE	D04 (August 1991)
Burckhart Volz	DL7VB	D10 (Januar 1992)
Erika Köhr	DL7AEK	D06 (Mai 1995)
Werner Bauer	DL7VR	D06 (Mai 1995)
Lutz Schubert	DL7NL	D01 (Dezember 1994) †95

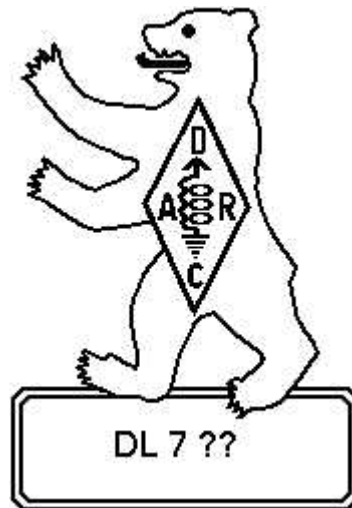



DEUTSCHER AMATEUR-RADIO-CLUB E.V.

WURDE DIE
**GOLDENE
DARC-EHRENNADEL**

NR. _____ AM _____

IN ANERKENNUNG
UND WÜRDIGUNG SEINER VERDIENSTE
UM DAS DEUTSCHE AMATEURFUNKWESEN
VERLIEHEN

1. Vorsitzender

Ehrennadelausschuß
DL9XN

Berliner Träger der Goldenen Ehrennadel des DARC e. V.

Bruno Garnatz	DL7BG	(10.07.1954) † 78
Rudi Hammer	DL7AA	(24.12.1954) † 93
Helmut Bürkle	DL7AQ	(24.12.1954)
Fritz-Karl Besgen	DL7BB	(24.12.1954)
Karl B. Schwartig	DL7CW	(30.07.1955) † 09
Otto Laaß	DE 0346	(30.07.1955) † 69
Karlheinz Kollmorgen	DL7DZ	(22.04.1956) † 99
Alex Malinowski	DL7EQ	(22.04.1956) † 80
Harry Lilienthal	DL7AH	(03.08.1957) † 95
Wilhelm Seydel	DL7CJ	(09.07.1958) † 59
Georg Heinz Dörfler	DL7CY	(07.05.1959)
Walter Pfeiffer	DL7GG	(07.05.1959)
Heinz Schifferdecker	DL7AC	(23.05.1964) † 98
Rudolf Neumann	DL7IA	(28.06.1964) † 88
Norbert Voigt	DL7HI	(06.06.1965) † 08
Prof. Dr. Gustav Leithäuser		(06.06.1965) † 69
Alfred Ebert	DL7IK	(05.07.1968) † 83
Rudolf Ewest	DL7KF	(15.11.1970) † 99
Günther Noack	DL7AY	(24.05.1971) † 93
Bruno Nietsch	DL7AW	(20.05.1973)
Johannes Eckert	DL7CE	(20.05.1973) † 96
Ralf Herzer	DL7DO	(20.05.1973)
Erich Grässner	DL7FP	(01.03.1974)
Rudolf Donath	DL7JR	(10.11.1974) † 98
Heinz Wittmund	DL7JW	(31.10.1976)
Herbert Korn	DL7AG	(28.04.1980) † 91
Wolfgang Preuße	DL7HU	(28.04.1980)
Hans-Georg Rammelt	DL7RZ	(28.04.1980)
Hugo Knolle	DL7ZH	(28.04.1980)
Dieter Schmidt	DL7HD	(11.10.1982)
Jörg Ewert	DL7HE	(11.10.1982)
Heinz Peetsch	DL7ES	(18.11.1983)
Wolfgang Rothert	DL7RT	(18.11.1983) † 90
Günter Zellmer	DL7ZG	(18.11.1983) † 14
Joachim Schultze	DL7BE	(27.11.1985)
Manfred Plötz	DL7YC	(27.11.1985)
Horst Müller	DL7UX	(02.05.1987)
Bernd P. Kieck	DC7XJ	(25.05.1988)
Rolf Knoblich	DL7MR	(25.05.1988)
Peter Brumm	DL7HG	(02.05.1992)
Michael Barth	DL7ZR	(23.10.1993)
Hans Hiemer (BAPT ASt Berlin)		(31.05.1997)
Karin Elzholz (BAPT ASt Berlin)		(31.05.1997)

Berliner Ehrenmitglieder im Deutschen Amateur-Radio-Club e. V.

Otto Laaß	DE 0346	(05.11.1960) † 69
Bruno Garnatz	DL7BG	(13.09.1969) † 78
Prof. Dr. Gustav Engelbert Leithäuser		(××.12.1966) † 69
Günter Zellmer	DL7ZG	(××.07.2012) † 14

Berliner Ehrenmitglieder im VFDB e. V.

Dieter Schmidt	DL7HD	(05.12.2017)
----------------	-------	--------------

**Die
Gründerjahre
1947 bis 1949**

Ein Blick zurück

Die „Chronik-Redaktion“ war bemüht, Informationen aus den Entwicklungsphasen des Amateurfunks in Berlin zusammenzutragen: ein Unterfangen, das in Arbeit auszuarten drohte. Einerseits wurde die Zahl der „Altvorderen“ durch den durch die Natur gegebenen Schwund immer kleiner, andererseits sind die meisten OM der ersten Stunden durch die Verhältnisse in den Fünfziger Jahren in den Westen unseres Landes umgesiedelt.

Nicht jeder von ihnen hat sein gesammeltes Wissen mitgenommen.

Einen von ihnen, der bis Ende der Fünfziger Jahre in Berlin sehr aktiv war, haben wir zu Rate gezogen. So entstand das folgende Interview:

OM Schwarting, Sie sind einer von den noch heute sehr aktiven Funkamateuren, die man als die Männer der ersten Stunden nach dem Kriege bezeichnen könnte. Wir wissen, daß Sie gebürtiger Berliner und heute 75 Jahre alt sind. Sie waren insbesondere in den fünfziger Jahren nicht nur als Funkamateure unter Ihrem Rufzeichen DL7CW sehr aktiv, sondern beteiligten sich intensiv sowohl an der Distriktsarbeit als auch im damals in Berlin residierenden DARC-DX-Büro.

7CW: Ich habe mich bereit erklärt, über mich ein Interview ergehen zu lassen, obwohl ich eigentlich mich zurückhalten sollte, denn meine Erinnerungen an die 40er und 50er Jahre sind inzwischen sehr verblaßt und nicht unbedingt in diesem und jenem Falle heute als verbindlich anzusehen. Wenn Sie diese Einschränkung hinnehmen wollen, können wir es ja mal versuchen. Aber gestatten Sie mir noch den Hinweis auf den Umstand, daß ich seit jener Zeit sechsmal umgezogen bin. Alte Berliner waren schon immer der Meinung, daß allein drei Umzüge ausreichen, um gleichbedeutend mit „einmal abgebrannt“ zu sein.

Chr: Wir verstehen. Fangen wir an mit der Zeit, in der Sie aktiv Funkamateure wurden. Wann war das?

7CW: Das war wohl etwa Ende 1946. Vielleicht aber kann ich mich hierbei kurz fassen. Ich weiß, daß Sie eine Arbeit von mir übernommen haben, die kürzlich in dem Mitteilungsblatt der „Berliner Senioren-Runde“ veröffentlicht wurde. Über 1947. Dort berichtete ich bereits von meinen Anfängen.

Chr: Richtig. Kommen wir zu 1948.

7CW: Das ganze Jahr sah nicht nur den Vorstand des DARC-BERLIN in hoffnungsvoller Erwartung auf die Liberalisierung des Amateurfunks, sondern auch seine Mitglieder. Die Eingaben an die Post und an die Magistrats-Dienststellen wurden eindringlicher, ließen aber niemals falsche Töne aufkommen. Das Clubleben stabilisierte sich. Man traf sich nun auch regelmäßig auf der Distriktsebene. Hier und da blühten auch Akti-

vitäten in den Ortsverbänden. Der Mittelpunkt war aber der Distrikt, zumal wir auch ein Distrikts-Büro hatten, das OM Bruno Garnatz, der diese Geschäfte schon aus der Zeit bis 1945 kannte, souverän beherrschte.

Im März beantragte der DARC-BERLIN bei der Information Control Branch in Steglitz eine Druckgenehmigung für ein Mitteilungsblatt – denn publizieren ohne eine Genehmigung zuständiger alliierter Stellen war nicht nur nicht statthaft – man lief Gefahr, das gesamte Vorhaben zum Scheitern zu führen. Kompliziert war vor allem aber der Umstand, daß man Genehmigungen, die Gültigkeit für alle Sektoren der Stadt bei jedem der Alliierten einholen mußte. Es begann sich sehr deutlich abzuzeichnen, daß es bei allem Bemühen hier und dort Fortschritte gab – nur den nicht, bei den Sowjets Gehör zu finden – und schon gar nicht für den Amateurfunk. – In dieser Zeit war es für uns sehr hilfreich, einen guten Kontakt zu dem Leiter der Abteilung II E in der Abteilung für Post und Fernmeldewesen, Herrn Dr. Deutsch, gefunden zu haben. Dennoch mußte er mit Schreiben vom 14.9.48 erklären, daß die Gegebenheiten in West-Berlin andere sind als die der Westzonen. Auf die Frage, ob es sinnvoll sei, die Mitglieder an Amateurprüfungen heranzuführen, ließ er wissen, daß es noch eine kurze Zeit abzuwarten gilt, denn es seien hierzu noch Klärungen auf dienstlicher Ebene vonnöten.

Insbesondere im amerikanischen Sektor war deutlich geworden eine wohlwollende Einstellung zum Amateurfunk bei den Amerikanern, die, wären sie allein im Lande, schon längst zu einem Agreement bereit gewesen. Wie war es sonst anders zu erklären, daß wir eine Basis finden konnten – Fairness unsererseits vorausgesetzt – „grau“ senden zu dürfen. Wer sich bereit erklärte, die gebotene Fairness zu üben, der konnte sich mit Rudi Hammer verständigen, unter welchem Rufzeichen er arbeiten möchte. So entstanden die ersten mit einem D beginnenden Rufzeichen. Hierbei wurde aber auch der Interessent aus dem Britischen und aus dem Französischen großzügig „behandelt“. Etwas problematischer wurde es mit den Anwärtern aus dem Sowjetischen Sektor. Zu denen gehörte ich auch, denn ich hatte das Pech, einen knappen Kilometer vor der Sektorengrenze zu wohnen. Meine Arbeitsplätze waren aber im-

mer im Britischen Sektor. Da ich inzwischen auch ein kleines Senderchen hatte, wollte ich es auch wissen. DL7AA nahm meinen Wunsch zur Kenntnis, wies mich aber darauf hin, daß ich im Negative keine Hilfestellung des DARC-BERLIN erwarten dürfe.

Trotz alledem führte der Distrikt am 4.9.48 eine Lizenz-Anwärter-Prüfung durch. Von 47 Prüflingen sei das Ergebnis so gut gewesen, daß man behaupten konnte, 40 von ihnen würden eine handfeste Lizenz-Prüfung ohne Schwierigkeiten durchstehen. Das ließ umso mehr hoffen.

Am 20.11.48 teilte uns Dr. Deutsch mit – und dies auch noch schriftlich – daß nach Auskunft der Hauptverwaltung für das Post- und Fernmeldewesen „im Laufe der nächsten Wochen“ eine Lizenzfreigabe erwartet werden kann.

Diese Nachricht nahm der Distrikt mit großer Freude auf, so daß er den Dank postwendend aussprach, verbunden mit Gedankengängen, wie sich die Präfixe der zu erwartenden Rufzeichen bilden könnten. Hierbei taucht zum ersten Male – schriftlich gegenüber der Lizenzbehörde – die Idee auf, daß es (wohl auch wegen der erhofften wiederherzustellenden Bedeutung Berlins) vorteilhaft sein könnte – es ist da auch der Begriff „Renaissance“ zu lesen – die Präfix-Ziffer 7 zu wählen. Und da bereits eine lange Liste von Lizenzanwärtern gepflegt wurde, lag sie in neuester Fassung dem Brief bei.

Chr: Das mag wohl eine ausgedehnte Vorfreude wie die zu Weihnachten gewesen sein.

7CW: In der Tat. Aber die zum Lichterfeste weniger. Den Jüngeren sei in die Erinnerung gerufen, daß über West-Berlin die Blockade verhängt worden war. Und die Aussichten in die Zukunft konnten nicht düster genug sein.

Im März 1949 meldet der DARC-BERLIN dem Postamt Berlin-Neukölln den Hauptsitz des Clubs, nämlich in Rudow, am Fuchsienweg 51, und daß er nun einen Stellvertreter, nämlich Herrn Heinrich Zimmermann sowie einen Leiter des Verbindungsbüros „Französischer Sektor“, Herrn Dr. Kurt Ernst, einen Leiter des Verbindungsbüros „Britischer Sektor“, Herrn Helmut Bürkle und schließlich einen Leiter des „Vermittlungs- und Beschaffungsbüros“, Herrn Bruno Garnatz habe.

Als am 22.3.49 im Vereinigten Wirtschaftsgebiet (so hießen die Westzonen inzwischen) das Gesetz über den Amateurfunk erlassen wurde, in Berlin aber kein Gleichziehen erkennbar wurde, machte sich die Phalanx der hoffnungsvollen HF-Jünger mit einer Eingabe an den damals zuständigen Stadtverordneten-Vorsteher, Herrn Dr. Suhr, gleiche Verhältnisse zu schaffen. Diese Eingabe endete mit den Worten: „Helfen Sie uns bitte bei der Wiedererlangung unserer Rechte, um als freie Berliner Funkamateure an der geistigen Durchbrechung der Blockade mithelfen zu können!“

Chr: Half das?

7CW: Ich weiß nicht, ob uns der ehrenwerte Dr. Otto Suhr antwortete. Man hatte zu der Zeit gewiß andere und viel größere Sorgen.

Der Distrikt blieb in seiner Hoffnung. Er benannte schriftlich dem Herrn Dr. Deutsch von der Post alle als Sachverständige Auserwählten, die OM Hammer, Dr. Bätz, Bürkle, Timmermann, Korn und Dr. Ernst. Diesen Brief bestätigte die Post umgehend, nennt auch schon den Ort, der für die Abnahme der zu erwartenden Lizenzprüfungen vorgesehen ist, meint aber, daß die Rufzeichen DL6AA-ZZ für West-Berlin vorgesehen seien. Eine herbe Enttäuschung! Denn es gab bereits ein clubinternes Papier, auf dem die Rufzeichen aufgereiht wurden.

Chr: Waren das dann doch die ersten Lizenzanwärter?

7CW: Zum größten Teil. Einige der als „reserviert“ gekennzeichneten Rufzeichen wurden nach der schließlich nun doch im Sommer abgenommenen Prüfung nicht sofort ausgegeben. Gründe? Bei mir war es der eingeleitete Umzug mit Ummeldung nach Schmargendorf, ein paar andere hatten das Prüfungsziel nicht erreicht (siehe meinen Bericht über einen Prüfungsverlauf in der Lebensgeschichte Herbert Korn), der Rest – aber hier auch nur wenige – waren zur Prüfung nicht erschienen.

Chr: Wir haben gelesen, daß die erste AFU-Prüfung nach dem Kriege in Berlin am 16. Juli 1949 stattfand.

7CW: Diese Prüfung lief schon vorher. Der 16. Juli sah uns in der Landespostdirektion in der Dernburgstraße am Lietzensee. Dort war die feierliche Ausgabe der Lizenzen. Ich war logischerweise auch dabei, erhielt mein Dokument erst ein paar Tage später, nachdem mein Wohnsitzwechsel endgültig war. – Aber, ob mit oder ohne Lizenz-Urkunde: es war schon ein großartiges Ereignis. Es gibt vom Abschluß ein Foto, das auf der Freitreppe gemacht wurde. Ursprünglich sollten Bilder gruppenweise gemacht werden, zuerst die A-Suffixe, dann die mit dem B und schließlich die mit dem C. In der Begeisterung lief das durcheinander. Die meisten haben die Weisungen des Fotografen nicht gehört. So erklärt es sich auch, weshalb das Bild auch einige der B- und C-Suffixe zeigt. Ohne mich hineingedrängt zu haben, bin ich auch dabei. Doch ich weiß; daß wir genau 73 waren.

Chr: War das nicht ein Grund für eine anschließende Feier?

7CW: Aus heutiger Sicht schon. Doch damals waren die Umstände völlig andere. Die durch die Berlin-Blockade entstandenen Verhältnisse hatten uns längst zu Asketen werden lassen. Nein, es wurde kein „Faß“ aufgemacht. Und so wie ich, mußten ja auch die meisten wieder zurück zu ihren „Brötchengebern!“.

Chr: Aber abends wurde doch dann lebhaft gefunkt?

7CW: Ich nehme an. Bei mir jedenfalls spielte sich noch nichts ab. Aber ein paar Tage später, Umzug und Ummeldung (die dauerte damals etwas länger) waren vollendet, die Antenne auf dem Dach in der Warnemünder Straße hing – und dann ging es los, wenn auch dummerweise dort noch mit Gleichstrom. Aber dafür hatte ich in meiner Röhrenheizung vorgesorgt. Bei mir – wie konnte es anders gewesen sein – reinrassig in CW. Ich bin später oft gefragt worden, welcher Zufall mir zu einem so schönen Rufzeichen verhalf. Also, ich habe dazu nichts getan. Ich könnte mir allerdings vorstellen, daß Rudi Hammer und Bruno Garnatz frühzeitig erkannt hatten, daß die „CW“ bei mir in guten Händen ist. Als ich hörte, was man mir Gutes antun will, habe ich mich nicht geweigert.

Chr: Und dann wartetet ihr auf den „QSL-Se-gen“?

7CW: Das schon. Aber der ließ doch noch etwas auf sich warten. Immerhin hatte die QSL-Vermittlung in München bereits Routine – doch bei uns setzte der Durchlauf erst einige Monate später ein. – Aber es war zunächst wichtiger, erst einmal selber welche zu haben. Da ich als indirekter Nutzer der „schwarzen Kunst“ Verbindungen zu Druckereien hatte, ergab sich die Möglichkeit, gleich für mehrere Freunde mitdrucken zu lassen.

Aber wir hatten in Berlin ja immer noch ganz andere Sorgen. Damit wir uns eine davon weniger zu machen brauchten – und die Funkamateure schon lange um ein gutes Image in der Öffentlichkeit bemüht waren (keiner ist je in der Sturm- und Drangzeit aus der Reihe getanz – die schwarzen Schafe kamen erst viel später –), stiftete der Magistrat von Groß-Berlin jedem von uns ein Sonder-Strom-Kontingent von 1 kW/h pro Tag. Da zu jener Zeit noch keiner von uns Linears kannte, geschweige denn, betrieb, war dies eine angenehme Hilfe, die insbesondere meine amateurfunkfreundlich eingestellte Zimmerwirtin gern registrierte. – Wollen Sie wissen, weshalb sie so freundlich gesonnen war? Wir kannten uns schon, bevor ich bei ihr einzog. Obwohl ich ihr zu erklären versuchte, daß ich ein ungewöhnliches Hobby zu betreiben beabsichtige, machte das keine Wirkung. Sie nahm das schicksalergeben hin. Wichtig und interessant für sie war, daß ich mit Werkzeug und diversen Materialien umzugehen

verstand. Das Haus war zwar durch Kriegereignisse nur geringfügig beschädigt worden, doch manches Fenster paßte nicht richtig und was der zeitbedingten Dinge mehr sind. Um es kürzer zu machen, als es in Wahrheit war, berichte ich wie folgt: Meine Wirtin war Supervisor in amerikanischen Offiziersfamilien. So hatte sie – der amerikanischen Sektor begann bei uns gleich am Platz „Zum wilden Eber“ – auch das Haus des amerikanischen High Commissioners (was sich mit „Hoch-Kommissar“ nicht ganz treffend übersetzen läßt). Jedenfalls der höchste Zivilbeamte der Amerikaner in Berlin. Eines Tages kommt Olga (so meine Wirtin – Gott habe sie selig) in Begleitung einer sehr eleganten Dame in die Wohnung. Da mir der Name der Dame durch frühere Erzählungen geläufig war, werde ich ihr vorgestellt und beiläufig als ihr Mieter bezeichnet, der „etwas mit dem Radio“ zu tun hat. Keine Reaktion. Aber man schaut in mein Zimmer. Sie sieht meine an der Wand inzwischen hochwachsenden QSLs – und reagiert begeistert: „Oh, – you are a ham?!“ – Damit hatte ich wie auf einen Schlag bei ihr gewonnen. Es soll der Wahrheit entsprechen, daß es zumindest bei deutschen Damen in jener Zeit solche Reaktionen wohl kaum gegeben hätte. Da verspürte ich zum ersten Male, was die Amerikaner unter ihrem „way of life“ verstehen.

Chr: Das war ja ein gutes Bild für den Amateurfunk.

7CW: Zweifelsohne. Ich hatte zu jener Stunde nur lebhaft bedauert, zu wenig Englisch beherrscht zu haben. Vielleicht hätte ich jenen „way of life“ direkt erleben können. Olgas Sohn hatte diese Protektion, nicht nur allein deshalb, weil er Halbjude war.

Dennoch wurde ich arbeitslos. Meine Firma, die sich nach der Währungsreform wiederzubeleben versuchte, mußte sich von mir trennen. Es begannen mehrere Jahre, die ich großzügig dem Amateurfunk widmen konnte. Ich bot mich im Distrikt zu gelegentlicher Mitarbeit an, die mir durch meine Berufsroutine nicht schwerfiel, stenografierte und schrieb Protokolle der Sitzungen des Distriktsvorstandes, und als ich auf der Suche nach lukrativen Einkünften einen Presse-Informationsdienst für Television-Rundfunk-Phono auf die Beine zu stellen versuchte, hatte ich eine gute Schreibmaschine und einen neuen von Hand zu bedienenden Vervielfältiger zur Verfügung. Die führten dazu, daß ich das erste Berlin-MB aus der Taufe heben konnte und dabei versuchte, mein Info-„Kind“ eine Zeitlang zu „erziehen“, was damals ohne Finanzreserven nicht so ganz einfach war, aber einsehen mußte, daß damit kein Blumenpott zu gewinnen war – und schließlich nach mehrfachem Mitbenutzen für das „Berlin-MB“ die Bereitschaft zur Mitarbeit der Clubmitglieder an dem Inhalt dieses MBs mitzuarbeiten immer mehr zu wünschen übrig ließ, gab ich dieses Bemühen

verbittert auf und beschloß, meine Kräfte nur noch gezielt anzubieten.

Es ergab sich im Freundeskreis, daß erfahrene Leute gesucht werden, in den Berliner Häusern der Jugend Aufbauarbeit zu leisten. So bei mir in der Nähe im Dahlemer Haus der Jugend. Hier habe ich über einige Jahre interessierte Jugendliche zum Amateurfunk führen können. Aus diesem Kreise entstammen heute gestandene und recht aktive lizenzierte Funkamateure. Und hier konnte ich übrigens eine ganz andere Image-Pflege betreiben. Diesmal auf deutsch-deutscher Ebene. Im Dahlemer Haus der Jugend war eine größere Veranstaltung angesagt, zu der meine Jugendgruppe sich ebenfalls aktiv zeigen durfte. Ich beschloß, QSOs zu fahren. Immerhin war kein Geringerer als der Regierende Bürgermeister von Berlin, der weltweit berühmte Ernst Reuter, zu Gast. In meinen QSOs teilte ich meinen diversen europäischen Partnern diesen Umstand mit. Sofort fragten mich insbesondere Schweden nach einer QSL mit Ernst Reuters Autogramm. Dem Wunsch kam ich gern nach, suchte Ernst Reuter auf, berichtete von unseren Aktivitäten, erntete Lob und Anerkennung – und einen tiefempfundenen Händedruck des weltweit bekannten Berliner Politikers.

Chr: Das war wohl ein erhebendes Moment?

7CW: Dessen darf man sicher sein. Seinerzeit genossen die Spitzenpolitiker, die schließlich auch durch die Zeitläufe geformt waren, in der Bevölkerung ein sehr viel höheres Ansehen, als dies heute der Fall ist. Wir waren jedenfalls stolz auf unsere Öffentlichkeitsarbeit.

In dieser Zeit begann auch meine Mitarbeit im DX-Büro des DARC, das Rudi Hammer, DL7AA, mehrere Jahre leitete. Meine Mitarbeit war ihm sehr willkommen. Zwar hatte ich mich inzwischen breitschlagen lassen, die wöchentlichen Berlin-Rundsprüche zu schreiben und mich mit den wöchentlichen Schwirigkeiten zu plagen, die Schriftstücke pünktlich genug auf den Tisch des Sprechers, in diesem Falle dem des Heinz Timmermann, DL7AX, in der Nähe des U-Bahnhofs Krumme Lanke gelangen zu lassen – doch das war auf die Dauer unbefriedigend. Ich war ja eigentlich CWist und aufstrebender DXer.

So half ich erst einmal mit, 1951 den High-Speed-Club „HSC“ aus der Taufe zu heben, bis ich mich für die Mitarbeit im DX-Büro freimachte.

Das war damals eine Arbeit wie von der Hand in den Mund. Aber man mußte dabei auch auf den Bändern aktiv bleiben. Von Nix kommt nix! Und damals gab es noch kein PACKET – und nicht jeder hatte ein Telefon. – Übrigens wußten Sie schon, daß es gefährlich ist, ein Telefon zu besitzen und sich von diesem Ding etwa aus dem Schlaf reißen zu lassen? Ich nicht (wenn ich von meiner aufopfernden Arbeit für das „Berlin-MB“ absehe, wo man sich nicht scheute, mich mor-

gens vor 7 anzurufen). Aber ein anderer hat dies um jene Zeit bitter erfahren müssen. Das Opfer war „Stöpsel“ – wie ihn sehr Vertraute nennen durften, Dr. Gerhard Bätz, DL7AB. Ich kurbelte eines späten Abends auf 40 m CW und höre ein damals seltsames Rufzeichen: LB6XD, machte mein QSO, hörte, daß er auf Jan Mayen saß (seinerzeit eine Rarität 1. Ordnung!), bitte ihn um QRX, rufe „Stöpsel“ an, der sich immer zu jeder Tag- und Nachtzeit bereit fand, lasse klingeln, keiner geht an den Apparat, gebe wieder „QRX“, der antwortet „OK“, lasse weiter bimmeln – endlich hebt jemand schimpfend ab: „Stöpsel!“ Er war verschlafen, vom Klingeln hochgeschreckt, voll mit dem Kopf gegen sein großes Sendergestell gedonnert – aber noch bereit, mir zuzuhören. Und diesen damaligen Sahnekuchen ließ sich auch ein „Stöpsel“ nicht entgehen. Es kam zum QSO – und Monate später auch zur alles beweisenden QSL.

Man muß wissen, daß wir Berliner DXer insbesondere in jener Zeit eine verschworene Gemeinschaft bildeten. Nach und nach wurde sie auch in den Zusammenkünften unser Mittelpunkt. Und unser „DL7“ galt noch als etwas Besonderes, namentlich im DX-Verkehr.

Im DX-Büro schrieb ich sowohl für das monatliche „DL-QTC“ und wöchentlich das inzwischen erschienene erste deutsche „DX-MB“. War die redaktionelle Arbeit schon umständlich: Rudi immer im Wechseldienst, manchmal zu den Telefonaten auch unpünktlich – so war es auch immer un bequem, die Reinschriften so hinzubekommen, daß mir auch noch die 30 Minuten verblieben, um rechtzeitig zum Nachtbriefkasten zu gelangen, damit Rudi die Vervielfältigungsschablonen am Morgen pünktlich erhalten konnte. – Das waren Umstände, die keiner heute verstehen kann, dessen Welt ohne Computer und Fax unvorstellbar ist

Wir bastelten heftig am WAE herum, das Rudi zusammen mit DL1CU geschaffen hatte. Die eigentliche Arbeit dafür machte DL7AA auch mit meiner Hilfe. Da wir immer aktiv blieben, trieben uns auch die erreichten Punktzahlen ständig mehr und mehr in die Höhe.

Zwischendurch ersannen wir ein Gebilde, das die Welt umspannen sollte, den WAEDC, den WAE-DX-Contest.

Die Anregung dazu war alt. Schon zur Olympiade 1936 sollte eine solche Idee realisiert werden. Wir – DL7AA, DL7EN und ich – brüteten die Contestregeln aus, die nach gelungenem Wurf auch in Englisch und Französisch zu schreiben und zu drucken waren. Insider wissen, daß dieser alljährlich laufende Contest sich nach wie vor weltweiter Beliebtheit erfreut. Für die englische Übersetzung hatten wir einen guten Freund zur Hand, DL4QR, Bob Jacobsen. Er lieferte uns eine exzellente Arbeit.

Genau in diese Zeit fiel eine andere, für aktive, weltweit arbeitende Funkamateure bedeutungs-

volle Würdigung der beispielhaften Leistungen unseres Altmeisters Rudi Hammer. Er zeigte uns auf einer unserer DX-Versammlungen eine seiner QSL-Sammlungen, die er für einzigartig in der Funkamateurl-Welt hielt. Bob, unser „Berliner Amerikaner“ erklärte spontan, er wolle dafür ein Spezial-Diplom zeichnen. Das geschah dann auch. Rudi bekam von uns ein „Fünf-Band-DXCC-Diplom“, das es damals offiziell noch nicht gab. Das offizielle gab es erst sehr viel später. Rudi, sehr stolz auf den frühen Erfolg seiner Arbeit, hat es aber nie verwinden können, daß ihm dann ein Amerikaner mit der Nummer 1 zu-vorkam.

Lassen Sie mich noch ein Wort einfügen: Wie immer im Leben gibt es neben den Freunden auch Neider, unter ihnen leider auch so manchen Miesmacher. Rudi erfuhr dies leider auch. Man hat ihn oft angegriffen. Zu Unrecht. Seine Verdienste um den Amateurfunk und die Entwicklung in Berlin, die deutlich sein Zeichen trug, sollte über jeden Kritiker erhaben sein. Und es zeigte sich immer wieder, daß die lautesten Kritiker besser den Mund gehalten hätten, waren doch ihre Leistungen weltweit entfernt von denen eines Rudi Hammer. Natürlich hat es auch mich gewurmt, wenn ich im pile up hörte, daß mir Rudi wieder einmal zuvor kam. Ich wohnte ja auch nicht am Stadtrand und hatte auch keinen großen Garten für x-beliebige Maste und Drähte.

Chr: Gab es in diesen Jahren gesellschaftliche Veranstaltungen, Hamfeste zum Beispiel?

7CW: Ja, wenn auch nicht allzu oft. Ich erinnere an ein Hamfest in der Wannseer Strand-Terrassen. Voller Saal, große Stimmung – und eine gewaltige Tombola, in der man ungeheuer viel gewinnen konnte. Ich weiß heute nicht mehr, wie ich mit dem Frühbus nach Schmargendorf zurückkam, nicht wegen zu hoher Prozente (bitte, die meisten von uns waren schließlich erwerbslos – Arbeit hatten wir genug, nur kein Geld –) aber ich trug eine große Menge hochinteressanter Bauteile vor mir her, alles eingeladen in einen großes Gestell, ein Metall-Gehäuse, in den ich dann meinen eigenen Fünf-Band-Sender baute, von dem Harry Lilienthal, DL7AH, meinte, das Ding sähe aus wie ein „Karnickelstall“. Das Urteil gefiel mir nicht, denn erstens funktionierte der „Stall“ prima und andererseits hatte er mich viel Arbeit – und die letzten paar Pfennige gekostet.

Aber da gab es auch einmal einen anderen Höhepunkt. Den zu aktivieren, wurde mir zuge-dacht. Ich hatte zu jener Zeit einen „losen“ Draht zum damaligen NORDWESTDEUTSCHEN RUNDFUNK BERLIN, der lose wurde, weil sich die Hoffnung, dort in eine Planstelle zu kommen, nicht erfüllte. Aber Draht war noch irgendwo. Einem guten Bekannten dort trug ich das Vorhaben der Berliner Funkamateure vor, er hörte zu, wohl auch, weil er mir gegenüber ein schlechtes

Gewissen mit sich herumtrug und sagte weder Ja noch Nein. Was herauskam, war die Zusage, daß mir auf mein Konto 250 Mark überwiesen würden mit der Maßgabe, daß unser Hamfest in dem Restaurant „Funkturn-Hallen“ (also damals direkt unter dem Funkturn) stattfinden solle und dieses Geld zwei Kapellen, die eine für die Zeit bis 23 Uhr und die andere danach sowie für eine Anzahl Künstler, Conferencier und Artisten durch mich aus-zuzahlen sei.

Die Veranstaltung war schließlich großartig. Bei mir zunächst noch nicht, denn ich mußte mich bei der Restaurant-Direktion verpflichten, einen Abend-Umsatz von mindestens 3000 Mark Deutscher Länder zu garantieren. Das war damals eine Menge Schnee. (Ich war froh, als mir der Direktor kurz nach 23 Uhr zuflüsterte: „Ich kann Sie beruhigen“.)

Immerhin, beide damals sehr bekannte Kapellen machten eine duftige Musik, unser Conferencier – vom Rundfunk sehr bekannt – machte seine Sache glänzend. Nur ich nicht, als ich der damals in Berlin überall bekannten chinesischen Artistin behilflich sein sollte, ihre Porzellanteller für den Auftritt hinter der Bühne auf Bambusstangen zum Rotieren zu bringen. Also ging sie mit Tellern in der Hand vor das Publikum, machte keine Scherben mehr und auch ihre Kautschuk-Akte gelangen mühelos – und keiner merkte, daß sie schon zuvor irgendwo „gefeiert“ hatte.

Eine andere Art der Club-Veranstaltungen möchte ich erwähnen, die sich im OV Charlottenburg einführen wollte. Wilhelm Seydel, DL7CJ, allen, die damals Spaß an der Freude hatten, wohl-bekannt, organisierte Eisbeinessen, typisch Berlinisch. Auch mit dem traditionellen nicht ganz „stubenreinen“ Drum und Dran, also seinerzeit nicht unbedingt für Damenohren geeignet. Man erlebte überdeutlich, daß auch Funkamateure keine Kinder von Traurigkeit sein müssen.

Leider wurde dann diese Tradition meines Wissens nicht mehr fortgesetzt, als Wilhelm Seydel verstarb.

Chr: Gab es auch Außenveranstaltungen?

7CW: Als UKW aufkam mit ihren ersten „Pendlern“ bildeten sich „Fielddays“, eigentlich Fahrradtouren per Funk im Grunewald.

Die Teilnahme an Ausstellungen mit Vorführungen des Amateurfunks beispielsweise auf den Internationalen Funkausstellungen kam erst später auf, als ich nicht mehr in Berlin war.

Chr: Wann war das?

7CW: Im Sommer 1960. Ich konnte mich kurz-fristig nach Hildesheim örtlich und beruflich verän-dern, kurz nachdem ich noch in Berlin die „Golde-ne Ehrennadel“ des DARC und die „WAE-Ehrenmitgliedschaft im DARC“ erhielt.

Ich war hier alsbald OVV von H15, das dann acht Jahre lang, mit der Mühe beladen, dieses

Amt so leicht nicht mehr loszuwerden. Schließlich hatte ich auch den „Fehler“ gemacht, mich als Stellvertreter bereitzufinden, ahnte aber nicht, daß zweimal zwei Erste ihren Berufsort wechselten – und ich gemäß Satzung wieder im Amt war. – Das hörte dann aber auf, als ich nicht mehr wollte, denn die vielen sehr verschiedenartig gewordenen Spielarten im Amateurfunk „unter einen Hut“ zu bekommen, waren kein Zuckerschlecken.

Vielleicht darf ich noch erwähnen, daß ich mich in Hildesheim – auch mit Hilfe der Möglichkeiten, die mir seinerzeit das mich beschäftigende Unternehmen gestattete – um das Ansehen des Amateurfunks in der Öffentlichkeit nach Kräften bemühte und auch Ausstellungen organisierte, Fielddays, von denen die Nachwelt heute noch spricht.

Die Möglichkeiten des Umfeldes meines Arbeitgebers – und des erarbeiteten Images des

Amateurfunks gestatteten es auch, die sogenannten BLAUEN LISTEN bis in die neunten Auflagen zu bringen, die interessierte Funkamateure zu schätzen und zu nutzen lernten.

Ein runder Geburtstag Rudi Hammers, DL7AA, der schließlich, Pensionär geworden war und ebenfalls in den Westen übergesiedelt, insbesondere aber der wiederholt schlechte Gesundheitszustand Heinz Timmermann's, DL7AX, führte zu der Bildung der „Berliner Senioren-Runde“, die ich seit 1981 durch Beteiligung aber auch durch Herausgabe eines eigenen Mitteilungsblattes „plus minus 7045“ unterstützte.

Aus dieser heute noch aktiven Runde, entstand durch meine Initiative die sogenannte „Berlin-Urkunde“, die an anderer Stelle dieser Chronik erläutert werden mag.

Chr: Wir danken Ihnen, Charlie!

Ausschuss zum Zwecke der Gründung der von der amerikanischen
Militär-Regierung zu lizensierenden

"BERLINER-AMATEUR-RADIO-LIGA" - "BERLIN-AMATEUR-RADIO-LEAGUE"

(B.A.R.L.)

Vorläufiges Büro Berlin-Rudow, Fuchsienweg 51

Berlin, den 5.4.47

An

die Amerikanische Militär-Regierung
OMGUS-HQ
Internal Affairs and Communications-
Branch APO 742

Berlin-Zehlendorf

Auf dem Dienstweg über das Bezirksamt Berlin-Neukölln und der
Stadtverwaltung von Gross-Berlin.

Subjekt: Petition to take out a licence for founding a short-
wave-Amateur-Radio-Club. (US-Sector of Berlin)

Betrifft: Zulassungsgesuch zur Gründung eines Kurzwellenamateur-
Radio-Club im amerikanischen Sektor von Berlin.

Bezugnehmend auf die in der Tagespresse vom 29.3.47
veröffentlichen Ausführungsbestimmungen der Verordnung der alli-
ierten Kommandantur (63.Sitzung) bittet der obengenannte Gründungs-
ausschuss um die Zulassung der "BERLINER-AMATEUR-RADIO-LIGA" (BARL)
im amerikanischen Sektor Berlins.

Der Antrag wird wie folgt begründet, die Regierung der
Vereinigten Staaten von Amerika ist die erste und einzige Regie-
rund der Welt, welche seit vielen Jahren den Radio-Amateuren ihres
Landes jegliche Unterstützung und grösste Anerkennung gewährt. Mit
derselben Grosszügigkeit hat die US-Militär-Regierung von Württem-
berg-Baden, von Hessen, Bayern und Bremen den dortigen Kurzwellen-
Amateuren die Lizenz zur Gründung von zivilen Radio-Vereinen er-
teilt. Da das Interesse für einen Radio-Club in Berlin genau so
gross ist wie in der US-Zone, halten wir das Vorhandensein einer
Vereinigung der Amateure in Berlin für angebracht. Da unseres Erach-
tens der Zeitpunkt einer Radio-Club-Gründung für Gross-Berlin un-
ter Umständen verfrüht ist, beabsichtigen wir uns anfangs nur

auf den US-Sektor zu beschränken. Wir hoffen jedoch später eine Erweiterung des Arbeitsbereich für Gross-Berlin zu erlangen.

Der Gründungsausschuss setzt sich aus folgenden ehemaligen Mitgliedern des nicht mehr bestehenden "Deutschen Amateur-Sende-Dienst" (DASD) und jetzigen auswärtigen Mitgliedern des "Württembergisch-Badischen-Radio-Club" (WBRC) zusammen:

- 1.) Rudi Hammer, Radioingenieur. Berlin-Rudow, Fuchsienweg 51 DE 485 Inhaber der ehemaligen Sendelizenz D4 AFF
- 2.) Heinz Kämmerer, Radioingenieur. Berlin-Britz, Franz-Körner Str. DE 2983 Inhaber der ehemaligen Sendelizenz D4 FTF
- 3.) Adolf Hohenner, Ingenieur. Berlin-Lankwitz, Alt Lankwitz 74 DE 627 Inhaber der ehemaligen Sendelizenz D4 JJF
- 4.) Walter Ernst, Dipl. Ing. Bln-Lichterfelde, Roonstr. 35 DE 1456 ex D4 XTF
- 5.) Heinz Pietschmann, Techniker. Bln-Zehlendorf, Windsteiner Weg 25 DE 6736 ex D3 JCF

Der Gründungsausschuss ist sich seiner hohen Verantwortung voll bewusst. Wir erklären hiermit feierlichst, unsere Arbeiten nur im Sinne der amerikanischen Besatzungsbehörden unter strengster Beachtung ihrer Bestimmungen und Gesetze durchzuführen.

Wir bitten die amerikanische Militär-Regierung, durch die Zulassung der "BARL", uns die Möglichkeit zu geben, das den Berliner-Kurzwellen-Amateuren entgegengebrachte Vertrauen unter Beweis stellen zu können.

Hochachtungsvoll

*gez. Rudi Hammer, Heinz Kämmerer, A. Hohenner, Heinz Pietschmann,
W. Ernst*

Anlage: 5 Frageboge.

Erklärung über Ziele, Programm und Tätigkeit der "BARL"
Satzungsentwurf und Finanzierungsplan.

(D.A.R.C.)

"DEUTSCHER-AMATEUR-RADIO-CLUB-BERLIN/AMERIKANISCHER-SEKTOR"

(Vormals "Berliner-Amateur-Radio-Liga" - (B.A.R.L))

Ziele, Programm und Tätigkeit

Der DARC erstrebt unter Ausschluss aller politischen, gewerblichen und gesellschaftlichen Ziele den Zusammenschluss aller Freunde der Kurzwellentechnik Berlins, zuerst im Amerikanischen Sektor. Der Mitgliederkreis setzt sich aus Amateuren zusammen, welche sich nebenberuflich mit der Kurzwellentechnik beschäftigen wollen. Der Beruf des Mitgliedes spielt dabei keine Rolle, jedoch können Fachleute der allgemeinen Radiotechnik und Studenten genau so fanatische Kurzwellen-Amateure sein, wie Mitglieder, deren Berufe mit der Radiotechnik keinen Zusammenhang haben. Zur Förderung der gemeinsamen Interessen soll den Mitgliedern folgendes geboten werden:

- 1.) Einführung der neuen, besonders jugendlichen Mitglieder in die Radiotechnik unter besonderer Berücksichtigung des Kurzwellen-Amateur- und Rundfunkwesens.
- 2.) Vorträge und Berichte über den neuesten Stand der Kurzwellen-Nachrichten-Bildfunk- und Fernsehtechnik.
- 3.) Morsekurse für Anfänger und Fortgeschrittene, einschliesslich der Verkehrstechnik.
- 4.) Beratung und Unterstützung der Mitglieder beim Bau ihrer Empfänger und Hilfsgeräte.
- 5.) Herausgabe einer eigenen Zeitschrift mit Namen "QTC" (Nachrichtenblatt der Berliner Kurzwellen-Amateure)
- 6.) Organisierung eines planmässigen Kurzwellen-Hör- und Beobachtungsdienst zum Zwecke der Erforschung der Kurzwellenausbreitungsercheinungen und Austausch der dabei gewonnenen Erfahrungen und Erkenntnisse mit den Amateurstationen und deren Organisationen der ganzen Welt. Durch diese Tätigkeit erfolgt gleichzeitig die Wiederaufnahme und Pflege der durch den Krieg gewaltsam unterbrochenen Beziehungen mit gleichgesinnten Freunden der übrigen Welt.
- 7.) Zwanglose Zusammenkünfte und Versammlungen.
- 8.) Gründung von Arbeitsgemeinschaften unter Leitung von bewährten Fachleuten und erfahrenen Amateuren.
- 9.) Einrichtung einer eigenen Werkstatt mit Laboratorium zur kostenlosen Benutzung der Mitglieder.
- 10.) Errichtung eines QSL-Büros zum Zwecke der Vermittlung von QSL-karten und QSL-Briefen. (Beobachtungsmeldungen)

Ausgearbeitet von R. Hammer
(Hauptverkehrsleiter DARC-Berlin)

(D.A.R.C.)

"DEUTSCHER-AMATEUR-RADIO-CLUB-BERLIN/AMERIKANISCHER-SEKTOR"

(Vormals "Berliner-Amateur-Radio-Liga" B.A.R.L.)

Die vorläufige Satzung des DARC.

- § 1 Der DARC-Berlin ist die Berliner Vereinigung aller Freunde der Kurzwellen-Technik und des Kurzwellen-Funksports. (Anfänglich erstreckt sich der DARC nur auf den Amerikanischen Sektor, jedoch soll später das gesamte Gebiet Gross-Berlins erfasst werden.)
- § 2 Der DARC ist eine demokratisch aufgebaute Organisation unter Ausschluss aller politischen, gewerblichen und gesellschaftlichen Ziele.
- § 3 Der DARC betrachtet unter Berücksichtigung der deutschen Verhältnisse die "American-Radio-Relay-League" (ARRL) als organisatorisches Vorbild.
- § 4 Der DARC-Berlin wird sich einer später entwickelnden Deutschen-Amateur-Organisation anschliessen.
- § 5 Der DARC-Berlin wünscht die Zusammenarbeit mit den regionalen deutschen Kurzwellen-Verbänden aller Zonen, sowie mit allen ausländischen Amateur-Organisationen.
- § 6 Die Grundbedingung zur Erwerbung der DARC-Mitgliedschaft ist die freiwillige Mitarbeit aller Freunde der Kurzwellenfunkerei an der gemeinsamen und völkerverbindenden Idee des sogenannten "ham-spirits".
- § 7 Die Mitgliedschaft des DARC-Berlin kann jeder über 16 Jahre alte und im Amerikanischen Sektor wohnende Radio-Amateur erwerben. (Nach erfolgter Zulassung für Gross-Berlin dementsprechend alle in Berlin ansässigen Amateure.
- § 8 Amateure aus den übrigen Sektoren und aus der Zone können die fördernde oder auswärtige Mitgliedschaft erwerben.
- § 9 In Berlin ansässige Angehörige der Besatzungsmächte und Ausländer können ebenfalls Mitglied werden.
- §10 Nominelle Parteigenossen können die Mitgliedewärterschaft erwerben, sofern dieselben nachweisen können, dass erstens ein Entnazifizierungsantrag eingereicht ist, und zweitens, dass keine nachweisbare politische Belastung vorliegt. Über die Zulassung dieser Amateure entscheidet ein Ausschuss von 5 ordentlichen Mitgliedern, von denen wenigstens vier für die Zulassung stimmen müssen.
- §11 Die unter §10 fallenden Mitgliederanwärter dürfen bis zu ihrer Entnazifizierung kein leitendes Amt des DARC übernehmen.
- §12 Die ordentliche Mitgliedschaft kann jedes einfache Mitglied nach einer halbjährigen erfolgreichen Tätigkeit und nach der Ablegung der KW-Amateurprüfung I erwerben. Das gilt besonders für jugendliche Mitglieder und für solche, welche früher nicht dem "Deutschen Amateur Sende Dienst" angehörten.

- §13 Die nur technisch interessierten Mitglieder schliessen sich der Arbeitsgemeinschaft "Technik" oder "Fernsehen" an, alle übrigen der Arbeitsgemeinschaft "Verkehr".
- §14 Die Arbeitsgemeinschaft "Verkehr" ist die Hauptgruppe des DARC. Ihr Aufgabengebiet ist die Organisierung eines planmässig aufgebauten Kurzwellen-Beobachtungs-Dienstes zur Förderung technischer und wissenschaftlicher Erkenntnisse. An diesem Dienst nehmen die DE- DBS und ODBS-Stationen teil.
- §15 Sämtliche Mitglieder des DARC werden durch das Mitteilungsblatt "QTC" informiert.
- §16 Wer als Mitglied des DARC gegen die allgemeine Funkdisziplin und Bestimmungen der Amerikanischen Militär-Regierung sowie der Alliierten-Kommandantur verstösst, kann durch Mehrheitsbeschluss des Vorstandes befristet oder für immer aus dem DARC ausgeschlossen werden. Dasselbe gilt für Handlungen eines Mitgliedes wider die guten Sitten und Gebräuche.
- §17 Durch Mehrheitsbeschluss können verdiente KW-Amateure, Fachleute oder Wissenschaftler zu Ehrenmitglieder des DARC ernannt werden.
- §18 Bei einer Übersteigerung der Mitgliederzahl über 100 werden Gruppen-Manager und Wahlausschüsse eingesetzt.
- §19 Der aus 5 Amateuren bestehende Gründungsausschuss des DARC-Berlin bildet mit einer gewissen Erweiterung den Vorstand für die Dauer eines Jahres. Der Vorstand muss durch die Mil. Regierung bestätigt werden. Spätestens 9 Monate nach der Gründungsversammlung wird ein aus 10 ordentlichen Mitgliedern bestehender Ausschuss gebildet, welcher die endgültigen Satzungen des DRAC auszuarbeiten hat. Dieselben werden nach der Genehmigung durch die Mil. Regierung auf der 1. Jahresversammlung (ein Jahr nach der offiziellen Gründungsversammlung) zur Abstimmung und Annahme vorgelgt.
- §20 Alle Vorstandsmitglieder sowie Leiter von Arbeitsgemeinschaften und Untergruppen dürfen ihr Amt nie länger als 2 Jahre innehaben. Niemand darf dreimal hintereinander gewählt werden. Auf jeder Jahresversammlung findet die allgemeine Neuwahl statt.
- §21 Der Vorstand des DARC-Berlin/Amerikanischer Sektor versucht in Zusammenarbeit mit dem DARC-Amerikanische Zone und dem DARC-Britische Zone bei der Militär-Regierung eine anfänglich beschränkte Freigabe des Amateur-Sendens zu erwirken. Die sich dadurch ergebenden Satzungsänderungen werden rechtzeitig ausgearbeitet werden.
- §22 Der jetzige Vorstand kann im Bedarfsfalle Streichungen oder Ergänzungen zur vorläufigen Satzung beantragen und bekanntgeben.
- §23 Die ordentlichen Mitglieder können bei Vorlage von 25 Unterschriften einen Misstrauensantrag gegen den Gesamtvorstand oder Einzelmitglieder desselben einreichen.

Berlin, den 15. April 1947

Ausgearbeitet von R. Hammer

(Hauptverkehrsleiter DARC-Berlin)

Bezirksamt Neukölln
von Gross-Berlin
Abteilung für Volksbildung
Amt für Kunst

Berlin-Neukölln, den 31.5.47
Erkstr. 28
Tel.: 62 02 91 App. 304
J./IP.

Herrn Rudi H a m m e r

Berlin-Rudow
Fuchsienweg 51

Betr.: Anerkennung Ihrer nichtpolitischen Organisation

"Berliner Amateur Radio Liga" Berlin-Rudow

Bezug: Befehl des Leiters der amerikanischen Militärregierung

vom 19. März 1947 über die Vorschriften der Anerkennung
von nichtpolitischen Organisationen im amerikanischen
Sektor Berlins.

Eingang: des Antrages an das "Amt für Kunst" 24. 4. 1947

Weiterleitung: An die Civil Administration der)
U.S. Militärregierung) 28. 4. 1947

Wir teilen Ihnen mit, dass Ihre nichtpolitische Organisation
"Berliner Amateur Radio Liga" Berlin-Rudow, nach nunmehr 30 Tagen,
als anerkannt zu betrachten ist.

gez. *Kulisch*

Schneider

(K u l i s c h)
Bezirksrat

(S c h n e i d e r)
Der Leiter

"BERLINER-AMATEUR-RADIO-LIGA" - "BERLIN-AMATEUR-RADIO-LEAGUE"

Sitz Berlin-Neukölln, Büro Berlin-Rudow Fuchsienweg 51

den 11. Juli 1947

An das

Bezirksamt Berlin-Neukölln
Abteilung für Volksbildung
Amt für Kunst

zur Weiterleitung an die Amerikanische Militär-Regierung
OMOUS-HQ Internal Affairs and Communications Branch
APO 742 Berlin-Zehlendorf

Betrifft: Antrag auf Namensänderung der nichtpolitischen Organisation
"Berliner-Amateur-Radio-Liga" (BARL), vorläufig genehmigt
am 31.5.47 für den Amerikanischen Sektor Berlins.

Subject: Petition for authority to change the name of the nonpoli-
tical organisation "Berlin-Amateur-Radio-League" (BARL),
previously permit given for the American sector May 31.1947

Anlässlich einer Besprechung der Clubleitung am 5.7.47
wurde einstimmig der Beschluss gefasst, den Namen der Organisation
in "Deutscher-Amateur-Radio-Club-Berlin/Amerikanischer Sektor"
(DARC) zu ändern. Es wird hiermit gebeten, den neuen Clubnamen führen
zu dürfen.

At the last meeting of the board of BARL-Managers on
July 5th 1947 would accepted the decesion of changing the club's
name as "Deutscher-Amateur-Radio-Club-Berlin/Amerikanischer Sektor"
Please give us the authority to wear this new name.

gez. *Rudi Hammer*

(Rudi Hammer)

Hauptverkehrsleiter -General Communi-
cations Manager G.C.M.

Nr. 1



15. Juni 1947

 Mitteilungsblatt nur für die Mitglieder der "BARL" bestimmt! Auflage 100 St.

" BERLINER - AMATEUR - RADIO - LIGA "

zugelassen und registriert im Amerikanischen Sektor Berlins,
weitere Zulassungen sind eingereicht.

Hauptsitz Berlin-Neukölln. Vorläufige Geschäftsstelle:

Berlin-Rudow, Fuchsienweg 51

 V o r w o r t !

Als Gründer und Hauptverkehrsleiter der "BARL" bin ich bestrebt, den vielen alten und neuen Amateuren Berlins und der Ostzone jede mögliche Hilfe und Unterstützung durch unsere soeben gegründete Organisation zu gewähren. Als vorläufiges Ziel schwebt uns allen die Bildung eines Verbandes der Kurzwellen-Amateure ähnlich dem der Westzonen vor, unser Endziel muss jedoch die gesamtdeutsche Organisation der KW-Amateure, der

"Deutsche Amateur Radio Club"

werden. Da die Schwierigkeiten zur Gründung eines Ostzonenverbandes nach allgemeinem Dafürhalten grösser sind als im Westen, wäre es verfehlt, ohne jegliche Planung von verschiedenen Seiten Anträge zu stellen.

Für die Berliner Entwicklung wurde folgender Ablauf geplant,

- 1.) Die Zulassung für den Amerikanischen Sektor erfolgte am 31.5.47, d.h., wir können von hier aus legal unsere Arbeiten beginnen. Alle OMs der noch nicht zugelassenen Sektoren und der Zone können die auswärtige Mitgliedschaft erwerben.
- 2.) Der Lizenzantrag für den britischen Sektor ist so gut wie eingereicht, die Arbeitserlaubnis wird in Kürze erwartet.
- 3.) Sofort nach der Zulassung des britischen Sektor Berlins wird ein bereits ausgearbeiteter Antrag an die Alliierte Kommandantur Berlins eingereicht, um die Erlaubnis für Gross-Berlin (Postleitgebiet 1) zu erhalten.

Erst nach dem Vorliegen der Zulassung für Gross-Berlin ist nach der Auffassung der Leitung der "BARL" der Zeitpunkt gegeben, um für die Zone Anträge an die SMA zu stellen; denn dann können sich die Antragsteller auf einen Entscheid einer russischen Dienststelle innerhalb der All.Kommandantur berufen! Durch Herrn Prof.Dr.Leithäuser vom Heinrich-Hertz-Institut ist dafür die grösstmögliche Unterstützung zugesagt worden. Es ist bekannt, dass einige OMs Anträge an russische Dienststellen bereits eingereicht haben. Jeder Erfolg wäre dafür zu begrüssen, jedoch bitte ich, weitere Anträge zur Zeit noch nicht zu starten. Es wird ausserdem ein Lizenzantrag für das gesamte deutsche Gebiet an den Alliierten Kontrollrat zur gegebenen Zeit von Süd-deutschland aus unternommen werden.

Trotz aller Alltagssorgen wollen wir uns den Glauben nicht nehmen lassen, dass eines Tages wieder deutsche Rufzeichen von deutschen Amateuren in Telegrafie und Telefonie gesendet werden dürfen! In diesem Sinne wünsche ich allen OMs in Nah und Fern, Freude und Entspannung bei ihrer wiederbeginnenden Tätigkeit als KW-Amateure und HAMS
Vy 73+DX Rudi Hammer DE485 ex D4Aff,D4GWF,D4CAF,D4JPC,D4CP. .- .-

"Deutscher-Amateur-Radio-Club-Berlin/Amerikanischer Sektor"
Hauptsitz Berlin-Neukölln
Geschäftsstelle Bln-Rudow, Fuchsienweg 51

July 20th 1947

To

British Military Government
Radio Section
Posts and Telecommunications Branch
Berlin-Charlottenburg

Subjekt: Formation of Amateur-Radio-Club for Shortwave Listening
and Observation in the British Sector of Berlin.
T6/63830/3/RGS.

The "Deutscher-Amateur-Radio-Club-Berlin" formerly "Berliner-Amateur-Radio-Liga" is previously admitted for the American Sector of Berlin. Authority is granted by Bezirksamt Berlin-Neukölln. Now I want to get authority for the British Sector as Bisectorial Radio Club, named "Deutscher-Amateur-Radio-Club-Berlin/Amerikanisch-Britischer Sektor" with headquarters office in Berlin-Neukölln, American Sector.

Enclosed copies of permission given by "Radio-Sektion Hamburg" and Bezirksamt Berlin-Neukölln.

Please allow me, to visit you in your office.

gez. *Rudi Hammer*

(Rudi Hammer DE 485 ex D4AFF)

Founder and General-Communications-
Manager, DARC-Berlin. First German
member "DX-Century-Club" Conn.USA.

Amtsgericht

Berlin-Neukölln

, den 2. September 1947

Geschäftsnummer:

Fernsprecher:

13 Cs 601.47
In allen Zuschriften anzugeben.
(7.Js.1638.47 (Nk))

An

Herrn Rudi H a m m e r
geb.28.3.1911-

in Berlin - Rudow

Fuchsienweg 51

Strafbefehl

Sie werden beschuldigt,

am 21. März 1947 im Bezirk des Amtsgerichts Neukölln im unbefugten Besitz von Eigentum der alliierten Streitkräfte und zwar eines amerikanischen Frequenzmessapparates gewesen zu sein, den Sie im Juni 1946 im Tauschwege gegen Hingabe von 10 Lautsprechern und einer elektrischen Bohrmaschine von dem Karl Kliem, Berlin-Buckow-Ost, Heroldweg 3 erwarben.

— ~~Übertretung~~ — ~~Vergehen~~ — ~~Verbrechen~~ — nach § gegen Ziff.31 der Verordnung der Interalliierten Militär-Kommandantur der Stadt Berlin v.18.7.1945.

Beweismittel: Ihr Geständnis.

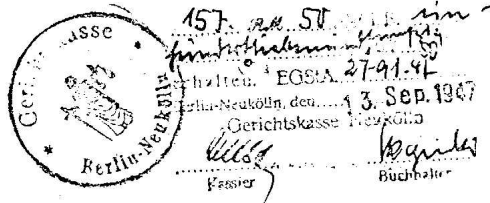

Auf Antrag der Staatsanwaltschaft

wird — ~~wirden~~ — deshalb — gegen Sie eine Geldstrafe von RM 150.-- (Einhundertfünfzig Reichsmark) anstelle einer an sich verwirkten Gefängnisstrafe von 1 Monat

[Handwritten signature]

St. P.
Nr. 66 II. Amtsrichterlicher Strafbefehl mit Festsetzung einer Geldstrafe (§ 409 RStPO.).

— und

Druck: Reinhold Kühn A.G., Berlin C 2.

Bezirksamt Neukölln
von Gross-Berlin
Abteilung für Volksbildung
Amt für Kunst

Berlin-Neukölln, den 6.9.1947
Erkstr. 28
Tel.: 62 02 91 App. 304
Ku.2/Pö.

Herrn Rudi H a m m e r

Berlin-Rudow
Fuchsienweg 51

Betr.: Anerkennung der von Ihnen beantragten Namensänderung Ihrer
nichtpolitischen Organisation

"Berliner Amateur Radio Liga" Berlin-Rudow
in "Deutscher Amateur Radio Club-Berlin"

Bezug: Befehl des Leiters der Alliierten Kommandantur vom 19.4.1947
über die Vorschriften der Anerkennung von nichtpolitischen
Organisationen

Eingang beim Amt für Kunst 11..7. 1947

Weiterleitung des Antrages an die Zivil
Administration der U.S. Militärregierung 15. 7. 1947

Wir teilen mit, dass gegen eine Namensänderung, wie oben angegeben,
von der Zivil Administration der U.S. Militärregierung keine Einwen-
dungen erhoben werden und diese Namensänderung nunmehr im amerikani-
schen Sektor Berlins als anerkannt zu betrachten ist.

Weitere Anweisungen gehen Ihnen noch zu.

i.V.

Bezirksrat

Der Leiter

OMG BS
Information Control Branch
Publications Section,

B e r l i n - S t e g l i t z .
Buggestr. 10 a

H / U. 25. März 1948

B e t r i f f t : A n t r a g a u f E r t e i l u n g e i n e r D r u c k g e n e h m i g u n g
f ü r d a s N a c h r i c h t e n b l a t t d e s D A R C - B e r l i n .

Wir bitten um die Erteilung einer Druckgenehmigung für unser Nachrichtenblatt, welches zur Zeit bei einer Auflage von 500 monatlich einmal erscheinen soll.

Dieses Nachrichtenblatt dient zur Informierung unserer Mitglieder in Berlin und in der Zone. Der Umfang soll 16 - 20 Seiten DIN A 5 betragen. Inhaltlich berichten wir in diesem Nachrichtenblatt über internationale Ereignisse auf dem Kurzwellen-Amateur-Gebiet, wobei uns an erster Stelle die amerikanische Zeitschrift " QST " als Vorlage dienen soll. Es sollen auch kleine technische Artikel gedruckt werden.

Als Anlage fügen wir das Mitteilungsblatt unserer Schwestervereinigung der britischen Zone bei. Wir wollen das Berliner Nachrichtenblatt in derselben Form herausbringen. Die Druckerei K o r n , Berlin SW 68, Hallesches Ufer 30, soll die Druckarbeiten übernehmen. Papier steht uns für einen dreimonatigen Bedarf zur Verfügung.

Wir weisen darauf hin, dass in unserem Zulassungsgesuch vom 5.4.1947 bei der Amerikanischen Militärregierung bereits um die Herausgabe einer eigenen Clubzeitschrift mit Namen "QTC" gebeten wurde. Unser Club ist ausserdem seit dem 1. Dezember 47 durch die Französische Militärregierung für den französischen Sektor zugelassen worden.

Wir wollen durch unser Mitteilungsblatt versuchen, unseren Mitgliedern amerikanisches Ideengut auf dem Gebiet der Kurzwellen-Amateur-Technik zu übermitteln.

Wir bitten um Mitteilung, ob vor der Drucklegung jeder Nummer des Mitteilungsblattes dasselbe zur Kontrolle vorgelegt werden muss oder ob die Abgabe eines Belegexemplares genügt. Ausserdem erlauben wir uns die Anfrage, ob wir durch die Amerikanische Militärregierung die amerikanische Zeitung "QST", welche wir für unsere Arbeiten dringen benötigen, laufend zur Verfügung gestellt bekommen können, da wir diese Zeitschrift zur Zeit noch nicht direkt beziehen dürfen. Bis jetzt bekamen wir diese Zeitschrift hin und wieder von amerikanischen Amateuren in Berlin geliehen.

Hochachtungsvoll

An den
Magistrat von Gross-Berlin
Abteilung für Post- und Fernmeldewesen
zu Hd. d. Herrn Dr. D e u t s c h
Abteilung II E

Berlin-Charlottenburg
Dernburgstrasse 50

II E

20.11.1948

H/U

29. November 1948

Sehr geehrter Herr Doktor Deutsch

Wir freuen uns über Ihr obiges Schreiben und teilen Ihnen dazu folgendes mit:

Nach unseren bisherigen Informationen wurde von der HVPF eine Rufzeichenorganisation vorgenommen, welche auf längere Zeit hin gesehen änderungsbedürftig sein wird. Von Berliner Seite wurde bei Besprechungen des Amateurrates immer wieder darauf hingewiesen, dass es notwendig ist, aus den gegebenen Rufzeichen den ungefähren Standort der Station zu erkennen. Das alte deutsche Vorkriegsrufzeichensystem baute sich so auf, dass der Landeskenner D4 bzw. D3 konstant war. Das persönliche Rufzeichen bestand aus den beiden ersten Buchstaben, während der dritte Buchstabe den Landesverband des DASD bzw. des Gebiet einiger OPD-en kennzeichnete. Man konnte damals also ohne weiteres eine ostpreussische Station von einer bayerischen oder einer norddeutschen Station unterscheiden.

Nach dem heutigen System, welches von der HVPF ausgearbeitet sein soll, ist eine derartige Unterscheidung nicht mehr möglich. Es soll als Landeskenner das Rufzeichen DL verwendet werden, beginnend mit der Zahl 1 und dann zwei folgenden Buchstaben von AA-ZZ. Nachdem der 1-er Block ausgegeben ist, will man dann den 2-er Block (und später den 3-er Block) herausgeben. Da dieser Umstand – wie bereits anfangs erwähnt – auf die Dauer unhaltbar sein wird, ist für die Zukunft doch damit zu rechnen, dass eine Rufzeichenänderung wieder notwendig wird. Dabei möchten wir nachdrücklich betonen, dass wir deutschen Kurzwellen-Amateure unter einer chronischen Rufzeichenveränderung leiden. Vergleicht man dabei die englischen Verhältnisse, so kennen wir dort viele Amateure, welche seit 20 und mehr Jahren immer das gleiche Rufzeichen verwenden durften.

Gewiss ist die Freude, jetzt überhaupt wieder Lizenzen zu bekommen, riesengroß und eine unnötige Beeinflussung der Behördenarbeit sollte vermieden werden. Doch möchten wir von vornherein auf den Rufzeichen-Fehler hinweisen und bitten Sie daher, für Berlin unseren nachstehenden Vorschlag in Erwägung zu ziehen.

Da wir wahrscheinlich mit der Bizone gemeinsam oder kurze Zeit danach unsere Lizenz erhalten werden, ist damit zu rechnen, dass wir den gleichen Landeskennbuchstaben – DL – erhalten werden. Damit wenigstens die Berliner Stationen von den Bizonen-Stationen am Rufzeichen unterschieden werden können, schlagen wir vor, für uns Berliner Amateure die Zahl 7 zu verwenden, denn diese Zahl hat uns in unserer sogenannten „Renaissance“ den Anschluß an die Welt wieder gebracht, weil wir – wie Sie ja bereits wissen - unter dieser Zahl die Reichshauptstadt Berlin seit dem vorigen Jahre vertreten. Dem HVPF-System würde dadurch kein Abbruch geschehen. Man hätte somit die Zahlen 1 - 6 für die Bizone zur Verfügung, die 7 für das Stadtgebiet Berlin und 8 und 9 evtl. für die französische und Ostzone.

Wir möchten Sie mit allem Nachdruck darum bitten, für den amerikanischen Sektor die Gruppen AA – IZ zu verwenden, für den britischen Sektor JA – PZ und für den französischen Sektor QA – SZ.

Der Dank aller Berliner Kurzwellen-Amateure ist Ihnen gewiss, wenn dieses System zur Einführung gelangen könnte.

Wir geben Ihnen die Gewissheit, dass wir das entgegengebrachte Vertrauen zu würdigen wissen.

In der Anlage erhalten Sie eine Liste der Lizenzanwärter (nach Sektoren geordnet). Die für die Lizenzklasse A vorgemerkten KW-Amateur werden die Lizenzprüfung mit grösster Wahrscheinlichkeit bestehen. Eine von uns veranstaltete Lizenz-Vorprüfung zeigte die besten Ergebnisse. Die weiterhin aufgeführten Amateure bringen wir für die Lizenzklasse B in Vorschlag.

Wir haben gleichzeitig Rufzeichenkennungen notiert und würden uns freuen, wenn Sie diese in Anwendung bringen könnten, denn unter diesen Kennungen haben einige unserer Mitglieder bereits weltumspannende Freundschaften angeknüpft und unseren Freunden in Übersee ist dieses oder jenes Rufzeichen unter der Kennziffer 7 ein Begriff der blockierten Stadt Berlin geworden.

Für Ihre wohlwollenden Bemühungen danken wir Ihnen herzlichst.

Hochachtungsvoll

Eine der ersten vollelektronischen Automatik-CW-Tasten im Eigenbau

Der Bericht von der UNESCO bezüglich des „immateriellen Kulturerbes CW“ veranlasste mich, diesen Bericht zu verfassen.

Nach dem 2. Weltkrieg gaben die alliierten Westmächte in West-Berlin schon 1947 wieder Rufzeichen für den Amateurfunk heraus. So erhielt Rudi Hammer, DL7AA, mein Lehrer und Ausbilder Fritz Woletz, DL7AD (früher OK2RM), Winfried Becker, DL7AF, und Peter Mack, DL7AI, ihre Lizenzen.

Anlässlich eines Besuches von mir im Jahr 2012 bei OM Peter, DL7AI, schenkte er mir für unser Museum diese selbst gebaute Morsetaste aus den Jahren 1949 bis 1950.

Nun muss man wissen, dass zu dieser Zeit die Hauptbetriebsart bei den Funkern CW war. Mit einer Bandbreite von 100 Hz ging das prima, für die Sprachübertragung mit AM benötigte man bis zu 6 kHz. Für DX-Verkehr waren Geschwindigkeiten ab 150 Buchstaben pro Minute aufwärts keine Seltenheit. Darum ist klar, dass damals jeder OM an einer Super-Taste baute.

Diese hohe Morsegeschwindigkeit bei den „Profis“ wurde mir bei meiner Amateurfunkprüfung 1962 fast zum

Verhängnis. OM Woletz, DL7AD, mein Lehrer, trimmte mich auf ca. 80 Buchstaben/Minute. Bei der Prüfung wurde der Text mit der Zeichenmaschine stur mit 50 Buchstaben/Minute gegeben. Hätte ich nicht drei Tage vor der Prüfung von meinen Mitsreitern ein Tonband mit der Post-Geschwindigkeit gehört, wäre ich in der Prüfung mit „Pauken und Trompeten“ durchgefallen.

DL7AF und DL7AI gelang eine besonders tolle Sache. Sie müssen gute Beziehungen zu Siemens gehabt haben, denn die verwendeten polarisierten Fernmelderelais für die Post TRLS 54D und TBV 4/716 waren schwierig zu bekommen und wurden nur mit Zigaretten, Kaffee oder Gold aufgewogen.

Aus eigener Erfahrung weiß ich, dass es bei Siemens & Halske in Berlin-Siemensstadt eine so genannte „Trennstelle“ gab. Dort wurden Fehlteile oder beschädigte Geräte nach Kilopreis billig an die Belegschaft verkauft. Es wurde erzählt, dass manches Mal etwas nachgeholfen wurde, damit ein Teil wohl defekt war. Die amerikanische Röhre 6SL7 (Doppeltiode) gab es von den amerikanischen Besitzern in Berlin. Bauteile wurden aus

ausgeschlachteten Militärgeräten verwendet. Alle anderen Teile wurden selber gesägt oder gefeilt. Für die Morsepaddel (links Striche, rechts Punkte), wurde ein abgesägtes polarisiertes Relais (mit Goldkontakten) genommen. Die Zeichenlänge und Gebergeschwindigkeit wurden an Potis eingestellt. Betrieb erfolgte über 220 V Netzspannung. Die Paddel-Hand-Taste besteht aus einer abgesägten Militärtaste.

Für damalige Zeit eine tolle Ausführung (Transistoren und ICs gab es noch nicht), jetzt Nostalgie pur.

Karl Protze, DL7KK

Die selbst gebaute Morsetaste wurde um das Jahr 1950 herum von Winfried Becker, DL7AF, und Peter Mack, DL7AI, gebaut

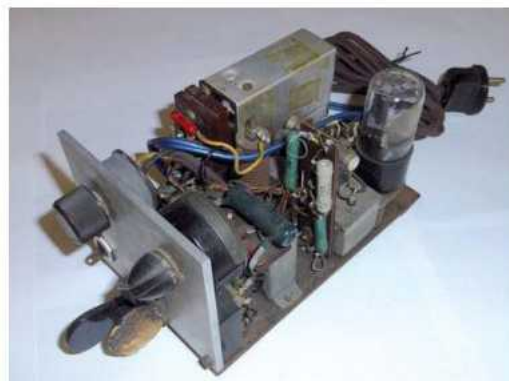

NACH DER STUNDE NULL 1945

Die Beendigung der Kämpfe 1945 in Berlin war auch unsere Stunde Null! Die ehemaligen Funkamateure waren – sofern sie den Krieg überlebt hatten – in alle Winde verstreut oder befanden sich noch in der Kriegsgefangenschaft. Nur sehr langsam konnten sie in ihre Heimatstadt zurückkehren, was vielen erst nach Jahren gelang. Die wenigen, die 1945 zurückkommen konnten, hatten andere Sorgen als sich um ein Hobby zu kümmern. Es ging um das nackte Überleben und darum, nicht zu verhungern. Die „Behausungen“ waren in einem erbärmlichen Zustand und die fehlenden Fensterscheiben waren ersteinmal durch Pappe zu ersetzen. Bei der Suche nach ersten Funkaktivitäten kann man für 1945 nur eine Fehlmeldung geben. Die ehemaligen Inhaber von Vorkriegs-Lizenzen standen auch in ihrer Geräteausrüstung vor dem Nichts, denn bei Ausbruch des Krieges im September 1939 wurden deren Geräte beschlagnahmt und entschädigungslos eingezogen.

Die ersten zaghaften Versuche von ehemaligen Funkamateuren sich mit ihrem Hobby zu beschäftigen, und damit mit anderen zusammen zu kommen, konnte ich erst im Jahre 1946 beobachten, als die ersten ausgedienten Wehrmacht-Geräte „auf dem Markt“ erschienen. Hier waren es u.a. der UKW-Empfänger „UKW E,e“ von den Amateuren als „Emil“ bezeichnet und der dazugehörige Sender „20 W.S.c.“ der von den OM „Cäsar“ genannt wurde. So manches dieser und ähnlicher Geräte wechselte in diesen Tagen gegen

ein Brot oder ein halbes Pfund Butter im Tausch seinen Besitzer.

„Emil“ und „Cäsar“ eigneten sich hervorragend für lokale QSO-Runden im 10-m-Band denn die Geräte bestrichen einen Frequenzbereich von 27,2 bis 33,3 MHz. 1946 tauchten vorsichtig und zaghafte mit solchen und ähnlichen ausgedienten Militärgeräten in Berlin die ersten „wilden“ Rufzeichen im 10-m-Band auf. Deren Zahl stieg im Laufe des Jahres schnell an und führte so die Berliner OM wieder zusammen. Man suchte den Freund aus früheren Zeiten mußte aber vorsichtig sein denn diese QSOs wurden von den Funkdiensten der vier Besatzungsmächte abgehört und waren verboten. Vorsicht war auch hier die Mutter der Porzellan-Kiste und wollte man sich dem QSO-Partner zu erkennen geben ging das nur mit Tarnung und raffinierter Umschreibung.

Es war dann nur eine Frage der Zeit, bis man sich gegenseitig wieder gefunden hatte und daran denken konnte auch organisatorisch wieder eine Gemeinschaft zu bilden. Zu diesem Zweck scharte man sich dann um OM Rudi Hammer (später DL7AA) der aus der Vorkriegszeit als erfolgreicher DXer internationales Ansehen genoß und die Berliner OM im Berliner Amateur Radio Club und später im DARC-Distrikt Berlin vereinte. Ihm zur Seite stand der unermüdliche OM Heinz Timmermann (später DL7AX).

Helmut Bükle, DL7AQ

„QRV März 1949“:

Die Aktion „Backstein“

In der zweiten Januarhälfte brachten viele Tageszeitungen Meldungen etwa des folgenden Inhalts:

Der Wink mit den Ziegelsteinen

Radio-Amateure sind findige Leute. Als von alliierter Seite die bekannte Empfehlung an den Wirtschaftsrat erging, ein Funkamateure-Gesetz zu schaffen und nach Monaten noch kein Ergebnis abzusehen war, wurden die Sendeamateure nervenschwach. Zu lange hatte man sie warten lassen, als daß sie Verständnis für die komplizierte Gesetzesmaschinerie der Frankfurter Behörden hätten aufbringen können. Im Zentrum der Funkamateure machte man sich daher auf eine besondere Art und Weise Luft.

Hundert Funkamateure sandten Dr. Pünder — je einen Ziegelstein. Und dazu einen Protestbrief, in dem sie ihr Mißfallen über die immer noch nicht erfolgte Verkündung des Funkamateuregesetzes zum Ausdruck brachten.

Nun, die Sache hat geholfen. Am 15. Januar kamen die ersten Steine in Frankfurt an. Am 19. Januar wurde das Lizenzierungsgesetz in merkwürdiger Eile auf die Tagesordnung des Wirtschaftsrates gesetzt. Offenbar hatte der Oberdirektor wenig Interesse an Ziegelsteinen. Vielleicht beneidet ihn mancher Bauherr um die billige Art der Steinbeschaffung. Die Post beneidet wir nicht. Aber sie hat jetzt auch Ruhe. Den Wink mit dem Ziegelstein funken die Stuttgarter Amateure inzwischen lustig in den Äther. Dr. Pünder versteht Spaß: er lacht mit!

Diese Meldung kam, in den verschiedensten Formen abgewandelt, in fast allen Tageszeitungen. Einem Redakteur war sie aber in die falsche Kehle gekommen und das Ergebnis sah dann so aus:

„Aus Protest gegen das geplante Gesetz über die Wiedereinführung des Amateurfunks sandten etwa zwanzig

Amateure je einen Ziegelstein an Dr. Pünder...“ — hihihi!

Ergänzend erfuhren wir dazu, daß für Dr. Pünder auch eine gewichtige Kiste angeliefert wurde, zu deren Transport man vier kräftige Männer benötigte. Die Kiste enthielt — ebenfalls Ziegelsteine, die von Niedersachsen zur Untermauerung des Amateuregesetzes angeliefert wurden! Der Wirtschaftsrat sah sich veranlaßt, die Annahme von Paketen zu verweigern!

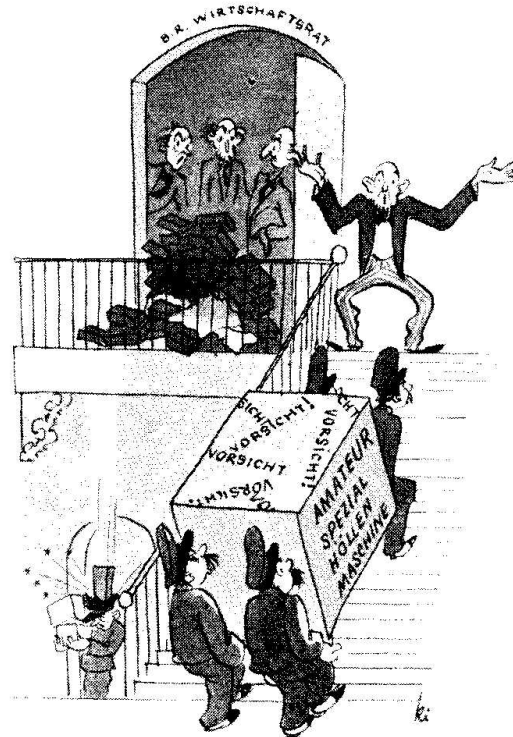



DE-MB

MITTEILUNGSBLATT FÜR DIE MITGLIEDER DES
 „DEUTSCHEN-AMATEUR-RADIO-CLUB-BERLIN“
 HAUPTVERKEHRSLEITUNG: BERLIN-RUDOW, FUCHSIENWEG 51 (62 88 36)



Nr. 1

April 1949

Auflage 200 Stück

Z u m G e l e i t !

Das seit langem erwartete Mitteilungsblatt des DARC/BLN, das Sprachrohr der Berliner Kurzwellenamateure, ist nun endlich da !! Ich hoffe, daß das MB uns die Möglichkeit geben wird, die wichtigsten Mitteilungen und Ereignisse unseren Mitgliedern schnellstens bekanntgeben zu können. Durch die freundliche Unterstützung unseres hochverehrten Herrn Prof. Dr. Leithäuser sind wir vorerst der Papiersorgen enthoben. Das Erscheinen der ersten Nummer unseres MBs fällt zeitlich in die Schlussphase des Berliner Lizenzkampfes. Führten wir doch bis jetzt ein gewisses Schattendasein, so soll und wird sich dieser Zustand grundsätzlich mit der Erteilung von Amateurfunklizenzen ändern. Unsere Kameraden in der Bizone können wir bereits zur Ausgabe ihrer Lizenzen und zur Aufnahme des legalen Amateurfunkverkehrs beglückwünschen. Den Mitgliedern des deutschen Amateurrates sei an dieser Stelle der Dank der Berliner Amateure für die mühevollte Vor- und Mitarbeit am westdeutschen Amateurfunkgesetz ausgesprochen. -

Das MB darf den Mitgliedern keine zusätzlichen Kosten bereiten; jedoch kann das Erscheinen desselben nur sicher gestellt werden, wenn alle Mitglieder ihre Beitragsverpflichtungen einhalten. Als vor zwei Jahren sich ein kleiner Kreis älterer Berliner KW-Amateure in Neukölln zur Gründung des DARC/BLN zusammenfand, konnte niemand die jetzige politische Entwicklung voraussehen. Funkamateure kennen in ihrer Arbeit keine Grenzen, sie erstreben von jeher eine gute internationale Zusammenarbeit, wir empfinden es deshalb bedauerlich, daß Sektoren- und Zonengrenzen das Zusammenleben deutscher KW-Amateure erschweren. Da der Antrag des DARC/BLN, denselben von der Alliierten Kommandantur auf Viermächtebasis für Groß-Berlin anzuerkennen, abgelehnt wurde, ist es uns leider nicht gestattet, Amateure des Ostsektors oder der Ostzone als offizielle Mitglieder aufzunehmen. Wir sind jedoch nach wie vor bereit, diesen Amateuren jegliche Hilfe und Gastfreundschaft anzubieten, zu unserem Bedauern haben wir leider feststellen müssen, daß ein gewisser Kreis unserer Gäste die Gastfreundschaft durch Schnüffeleien und Ausstreuen unwahrer Gerüchte missbraucht hat. Wir werden in Zukunft dafür Sorge tragen, daß unsere Veranstaltungen durch derartige Elemente nicht mehr gestört werden. Den Ost-OMs, welche sich um die Genehmigung einer ostdeutschen KW-Organisation bemühen, wünschen wir zum Gelingen die besten Erfolge, und hoffen, daß die westdeutsche und Berliner Lizenzerteilung dazu beitragen möge, die Verhandlungsaussichten zu verbessern. Bis dahin, und auch später, wird der DARC/BLN niemanden seine Hilfe als Mittler zwischen West und Ost verwehren. -

Das Niveau unserer Veranstaltungen wird sich durch die Lizenzerteilung heben, desgleichen ist mit einem Anwachsen des Mitgliederkreises zu rechnen. Um allen Anforderungen gerecht werden zu können, appelliere ich hiermit erneut zur Mitarbeit aller hardboiled OMs. Behaltet Euren Erfahrungsschatz nicht für Euch, sondern spricht in Kurzreferaten auf den Versammlungen darüber. Die Anfänger und Newcomer sind dankbar für jeden Bericht. In diesem Sinne wünsche ich dem Berliner Funksport Erfolg und Anerkennung! Euer

F. R. Hammer

„QRV“ Mai 1949:**SOS aus Berlin**

Die allgemeine Wirtschaftskrise in Berlin, welche hauptsächlich durch die Blockade und den Währungswirrwarr hervorgerufen wurde, veranlaßte einige Berliner selbstständige oder freischaffende Kurzwellenspezialisten sich zu einer Notarbeitsgemeinschaft zusammenzuschließen. An alle OM der Westzone ergeht hiermit die Bitte, durch Auftragserteilungen an die „KAWEGENO“-Berlin diesen OM die Arbeitsmöglichkeit zu erhalten. Durch die Ausschaltung jeglichen Zwischenhandels sind wir in der Lage, preiswerte Spezial-KW-Teile und Geräte anzufertigen und zu liefern,

vom OM für den OM! Wir sind bestrebt, das anzufertigen und zu liefern, was der zukünftige Sende-Amateur dringend benötigt. Unsere Werkstatt- und Laboreinrichtungen gestatten uns, fast alle Sonderwünsche in Auftrag zu nehmen. Teilen Sie uns bitte mit, was Ihnen für Ihre Stationsausrüstung fehlt und was Ihrer Ansicht nach am dringendsten auf dem Kurzwellen-Markt fehlt. Sie helfen damit sich, der Gesamtheit und uns!

„KAWEGENO-BERLIN“, Berlin-Rudow, Neuköllner Str. 211. Auslieferung über das Vermittlungs- und Beschaffungsbüro des „DARC-Berlin“.

„QRV“ August 1949:**EDITORIAL**

Die vergangenen Wochen brachten den deutschen Amateuren drei wichtige Erfolge. Erfolge, auf die wir um so mehr stolz sein können, als sie nur unter den größten Schwierigkeiten und mit großen Anstrengungen erzielt wurden.

Am Sonntag, den 17.7.49, um 00.00 Uhr wurden 70 Amateure in den Westsektoren Berlins lizenziert. Die offizielle Freigabe erfolgte durch Herrn Dr. Deutsch von der HVPF-Berlin, nach-

dem bereits eine halbe Stunde vorher DL7AW, die Rundspruchstation des DARC/BlN, in einem Rundspruch alle Amateure auf die Lizenzierung in Berlin aufmerksam gemacht hatte.- Mit diesem Ereignis finden die Bemühungen von OM Hammer (DL7AA) und seinen Mitarbeitern einen erfolgreichen Abschluß. Wir gratulieren herzlichst!

.....

„QRV“ September 1949:**Lizenzen im Vereinigten Wirtschaftsgebiet**

.....

Berliner Rufzeichen (DL 7) B e r l i n

DL7AA	Rudi Hammer, Rudow, Fuchsienweg 51
DL7AB	Dr. Gerhard Bätz, Lichterfelde-Ost, Kaiserstr. 22a
DL7AC	DARC-US-Sektor, Zehlendorf, Argentinische Allee 33
DL7AD	Fritz Woletz, Zehlendorf, Hochsitzweg 133
DL7AE	Paul Jäger, Spandau, Amorbachweg 3
DL7AF	Winfried Becker, Lichterfelde-West, Elisabethstr. 41
DL7AG	Herbert Korn, Charlottenburg, Spandauer Berg 3
DL7AH	Harry Lilienthal, Britz, Gielower Str. 33
DL7AI	Peter Mack, Lichterfelde, Moltkestr. 1
DL7AJ	Gustav Wegener, Tempelhof, Alarichstr. 3a
DL7AK	Herbert Marinick, Neukölln, Weichselplatz 4
DL7AL	Adolf Hohenner, Lichterfelde-West, Drakestr. 1
DL7AM	Johannes Müller, Tegel, Gorkistr. 22
DL7AN	Heinz Mintzlaff, Tempelhof Wittekindstr. 29
DL7AO	Günter Mewes, Lankwitz, Calendrellistr. 43
DL7AP	Fritz Peukert, Lichterfelde-Ost, Scheelstr. 61
DL7AQ	Helmut Bürkle, Wilmersdorf, Uhlandstr. 79a
DL7AR	Karl Reichel, Hermsdorf, Olafstr. 49
DL7AS	Joachim Steinweg, Tempelhof, Manfr.-v.-Richthofenstr. 16
DL7AU	Gerhard Wachholz, Lichtenrade, Angermünder Str. 50
DL7AW	DARC-Leitstation, Rudow, Neuköllner Str. 211
DL7AX	Heinz Timmermann, Zehlendorf, Argentinische Allee 33
DL7AY	Michael Ostmann, Zehlendorf, Riemeisterstr. 95
DL7AZ	Franz Zimmermann, Berlin-W 35, Kurmärkische Str. 9
DL7BA	Manfred Bartz, Schöneberg, Eisenacher Str. 76

DL7BB	Fritz Besgen, Wittenau, Lindenweg 41
DL7BC	DARC-Brit. Sektor, Wilmersdorf, Uhlandstr. 79a
DL7BD	Walter Ernst, Lichterfelde, Roonstr. 35
DL7BE	Dr. Kurt Ernst, Borsigwalde, Jacobsenweg 51/59
DL7BF	Walter Fleck, Lichterfelde, Waltroper Weg 6d
DL7BG	Bruno Garnatz, Marienfelde, Belsstr. 36e
DL7BH	Günter Lehmann, Bln.-W 30, Nachodstr. 28
DL7BI	Heinz Ifland, Zehlendorf, Schottmüllerstr. 83
DL7BJ	Gerhard Jahn, Charlottenburg 2, Schillerstr. 12
DL7BK	Helmut Krockow, Friedenau, Saarstr. 17
DL7BL	Hans Leipold, Schöneberg, Sachsendamm 50a
DL7BM	Helmut Eichholz, Schöneberg, Hewaldstr. 2
DL7BN	Alfred Noack, Neukölln, Hermannstr. 228
DL7BP	Gerhard Priebe, Tempelhof, Dorfstr. 19/20
DL7BQ	Werner Schulz, Lichterfelde-West, Köhlerstr. 8
DL7BR	Hans Rehder, Zehlendorf, Pinnauweg 28
DL7BS	Wolfgang Schmidt, Tempelhof, Friedr.-Wilhelmstr. 50a
DL7BT	Gerhard Thomas, Grunewald, Wissmannstr. 10
DL7BV	Otto Faust, Neukölln, Fuldatsr. 57
DL7BX	Werner Elsner, Bln.-N 65, Müllerstr. 135
DL7BZ	Peter Burkowitz, Zehlendorf, Thielallee 113
DL7CA	Gerhard Küchhold, Neukölln, Mainzerstr. 40
DL7CB	Emil Böhm, Charlottenburg, Ahornallee 57
DL7CC	DARC-Franz. Sektor, Borsigwalde, Jacobsenweg 51/59
DL7CE	Johannes Eckert, Charlottenburg 2, Pestalozzistr. 105
DL7CF	Karl-Heinz Frasunkiewicz, Wilmersdorf, Bayerische Str. 34
DL7CG	Manfred Stahnke, Wilmersdorf, Sodener Str. 18
DL7CH	Günter Helldorf, Hermsdorf, Kaiserstr. 4
DL7CJ	Wilhelm Seidel, Bln.-NW 21, Feldzeugmeisterstr. 5
DL7CK	Heinz Kämmerer, Britz, Franz-Körner-Str. 37
DL7CL	Heinz Lange, Bln.-NW, Lüderitzstr. 16
DL7CM	Claus Möller, Schlachtensee, Lagardestr. 13
DL7CN	Nikolaus Bergner, Tempelhof, Viktoriastr. 9a
DL7CO	Kurt Lüdke, Schöneberg, Leuthenerstr. 8
DL7CP	Egon Rottsieper, Wilmersdorf, Nassauische Str. 54/55
DL7CR	Günther Müller, Tempelhof, Albrechtstr. 125
DL7CS	Georg Schmidt, Lichtenrade, Zeipfad 43
DL7CT	Friedrich Schmidt, Schöneberg, Sachsendamm 52
DL7CU	Kurt Fürstenau, Spandau, Pichelsdorfer Str. 88
DL7CV	Eugen Futterknecht, Spandau, Beyerstr. 7b
DL7CY	Georg-Heinz Dörffler, Dahlem, Altensteinstr. 35
DL7CZ	Dr. Herbert Göttching, Friedenau, Laubacher Str. 6

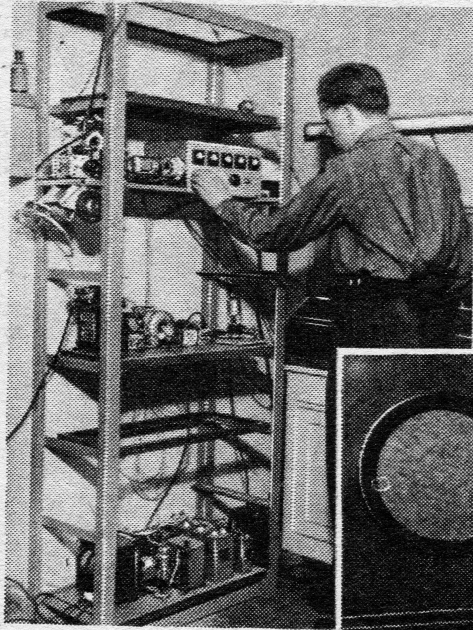

Aufnahmen
Walter Löding

Gruppen schon vor Monatsfrist durchgeführt; die Urkunden wurden an 68 Berliner Amateure am 16. 7. 1949 je etwa zur Hälfte in Klasse A und B in einer feierlichen Veranstaltung von der Magistratsabteilung Post- und Fernmeldewesen übergeben. Nach einer kurzen Ansprache des Herrn Stadtrat Dr. Holthöfer und des Herrn Dr.-Ing. K. H. Deutsch wurde die Ausgabe der Verleihungsurkunden vorgenommen. Man gewann den Eindruck, daß die Interessen der Amateure jetzt in einer überaus verständnisvollen Weise behandelt werden.

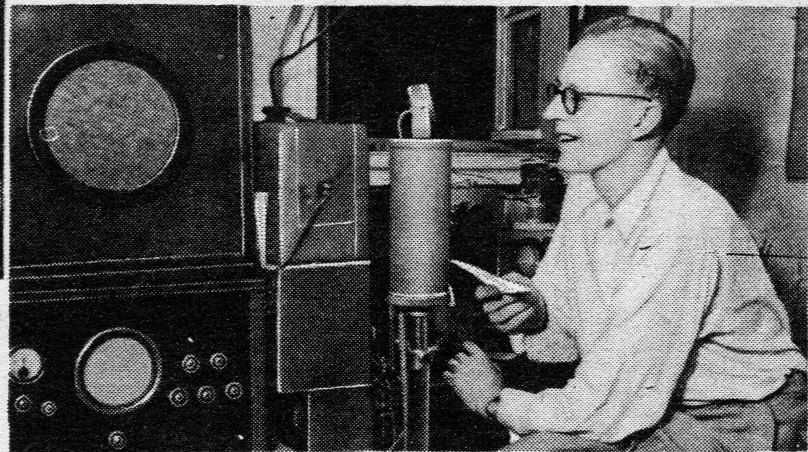

Lizenzerteilung an die Berliner KW-Sendeamateure

Nachdem in den Westzonen das Gesetz über den Amateuriunk schon am 23. März 1949 in Kraft getreten war, auf Grund dessen rd. 800 Amateurstationen den — endlich — lizenzierten Betrieb aufnehmen konnten, hat eine gleichartige Verordnung jetzt auch in Berlin Gesetzeskraft erlangt. Es ist den gemeinsamen Bemühungen des Magistrats, des Amateurrates und nicht zuletzt der persönlichen Initiative von OM Hammer zu danken, daß das Berliner Gesetz in einer verhältnismäßig kurzen Zeit verkündet werden konnte. Die Berliner Lizenzprüfungen waren in drei

Dieses für die Berliner Amateure freudige Ereignis wurde über die hier abgebildete Leitstation DL 7 aw des DARC/Landesverband Groß-Berlin in einer Eröffnungssendung am Abend des gleichen Tages auf zwei Wellen im 80-m- und auf einer Welle im 10-m-Band bekanntgegeben. In dieser Sendung, die um 22.30 Uhr begann, wurden sogleich zahlreiche Glückwünsche mit den westdeutschen Leitstationen ausgetauscht, und als Abschluß dieser ersten Rundspruchsendung der Berliner Leitstation gab Herr Dr.-Ing. Deutsch von der Hauptverwaltung Post- und Fernmeldewesen um 0 Uhr den Betrieb der Berliner Amateurstationen frei.

D A R C – B E R L I N
1949

Berlin, den 16. Juli

Mein lieber OM Newcomer,

zur Erlangung der Sendelizenz möchte ich Dir hiermit meine herzlichsten Glückwünsche übermitteln und als Dein alter Freund einige gutgemeinte Ratschläge mit auf den Weg geben.

Dein neues DL7-Rufzeichen wird nun weit über die Grenzen unseres Vaterlandes davon Kunde geben, daß Berlin „trotzdem“ noch lebt und daß die Menschen dieser schwergeprüften Stadt ihren Schwung und ihren Optimismus nicht verloren haben. Obwohl das Interesse, das man in allen Teilen der Welt für diese Stadt aufbringt, sehr unterschiedlichen Motiven entspringt, bleibt doch die Tatsache bestehen, daß viele Augen und Ohren nach hier gerichtet sind. Für Dich als neugebackener Sendeamateur muß das eine Verpflichtung sein. Diese fordert von Dir das Einhalten einiger ungeschriebener Gesetze des internationalen Amateurfunkverkehrs, die – so selbstverständlich sie erscheinen – doch viel zu wenig beachtet werden.

Bevor Du zum ersten Male die in Deinem Sender mit List und Tücke erzeugte Hochfrequenz Deiner Antenne zur eventuellen Abstrahlung übergibst, präge Dir diese 15 Gebote ein und handle danach.

1. Gebot

Sende so wenig wie möglich, aber empfangen so viel als möglich. Ein QSO läßt sich viel eher in Gang bringen, indem Du auf einen fremden CQ-Ruf antwortest, als daß Du selbst CQ rufst.

2. Gebot

Denke daran, daß jede Deiner Sendungen von einem großen Personenkreis in aller Herren Länder gehört wird, auch dann, wenn ein QSO nicht recht glücken will. Daher oberstes Gesetz: Guter Ton (in des Wortes doppelter Bedeutung), sauberer Rhythmus, einwandfreie Modulation.

3. Gebot

Fange als „Newcomer“ ohne betriebstechnische Erfahrung nicht gleich auf den DX-Bändern an und mache Fonie erst dann, wenn Du Dir mit der Taste Deine Sporen verdient hast.

4. Gebot

Arbeite auf 80 m – dem Kindergarten des Kurzwellenamateurs – möglichst genau auf der Frequenz Deines QSO-Partners. Es wird damit für ein QSO nur ein Frequenzkanal besetzt und als „Besetzt“ von den anderen Stationen erkannt und respektiert.

5. Gebot

Wenn Du auf 80 m in ein Ring-QSO einsteigst, halte keine langen Vorlesungen, die Deinen QSO-Partner langweilen könnten. Schließe Dich keinem „Ring“ an, wenn schon vier oder mehr Stationen beisammen sind. Du wirst ohnehin bald selbst dahinter kommen, daß bei Schlaflosigkeit das beste Mittel zum gesunden Schlaf ein Ring-QSO ist.

6. Gebot

Rede Deinen QSO-Partner nicht mit dem vertraulichen „Du“ an, wenn Du ihn gar nicht kennst. Nichts ist widerlicher als plumpe Vertraulichkeit, und Du bist der Blamierte, wenn Dein Partner beim „Sie“ bleibt.

7. Gebot

Gebe beim CW-Betrieb nicht schneller, als Du selbst aufnehmen kannst, sonst wirst Du Deinen QSO-Partner bald um QRS bitten müssen, und es ist peinlich, wenn er dann mit Tempo „Zwölfeinhalb“ wiederkommt.

8. Gebot

Gebe nicht aus falsch verstandener Höflichkeit zu gute Empfangsberichte, Deinem QSO-Partner ist damit nicht gedient. Der OM in der Nebenstraße hört bestimmt mit und kann auch Lautstärken, Ton- und Modulationsqualitäten beurteilen.

9. Gebot

Arbeite nur dann mit Telephonie, wenn bei Dir alle technischen Voraussetzungen dazu erfüllt sind und wenn Du Dich davon überzeugt hast, daß der Rundfunk nicht gestört wird. Bei der Wahl zwischen einem guten CW-Signal und einer schlechten Telephoniesendung entscheide Dich immer für das Erstere. Das „Gequake aus einer Gießkanne“, das oft irrtümlicherweise als „Modulation“ bezeichnet wird, bringt Dich bestimmt um den letzten Rest Deines Ansehens.

10. Gebot

Denke immer daran, daß das gesprochene Wort meistens weniger gründlich durchdacht wird, als der konzentrierte Text einer CW-Sendung. Ein leichtfertig hing gesprochenes Wort ist nicht rückgängig zu machen und kann viel Ärger verursachen.

11. Gebot

Bedient sich Dein QSO-Partner der deutschen Sprache, so antworte ihm auch in Deutsch. Er erwartet es in diesem Fall von Dir. Wenn Du Dich in einem Phonie-QSO Deiner Muttersprache bedienst, dann spreche ein fehlerfreies und dialektfreies Deutsch. Im Ausland wird viel und gut Deutsch gesprochen. Spricht Dein ausländischer QSO-Partner ein besseres Deutsch als Du, dann rühre nie wieder ein Mikrofon an.

12. Gebot

Antworte nicht auf den CQ-DX-Ruf einer europäischen Station oder auf Rufe wie „CQ USA“, „CQ ASIA“ usw. Gelegentlich kommt die von Dir angerufene Station für Dich wieder, die Antwort kannst Du Dir dann aber hinter den Spiegel stecken. Und auf eine QSL-Karte wirst Du lange warten können.

13. Gebot

Mache zu DX-Zeiten auf den DX-Bändern keine Stadt-QSOs, denn der nach DX-suchende LU oder PY wird hell begeistert sein, ein QSO zwischen zwei DL7-Stationen anhören zu müssen. Außerdem kannst Du erleben, daß Dir derjenige Berliner OM, dem Du damit seine vierzigste Zone verpatzt hast, auf der nächsten Monatsversammlung den Schädel eindrückt.

14. Gebot

QSL-Schulden sind Ehrensulden, auch dann, wenn es „nur“ 200 km gewesen sind. Laß Dich nicht erst durch eine ausländische Amateurzeitschrift an Dein „sure QSL“ erinnern.

15. Gebot

Beachte streng die Aufteilung der Bänder für die verschiedenen Betriebsarten:
3,5 ... 3,6 MHz, 7,0 ... 7,05 MHz, 14,00 ... 14,15 MHz, 28,00 ... 28,20 MHz nur für A1 !
Der Rest der Bänder für alle anderen Betriebsarten !

So, mein lieber OM, nun wünsche ich Dir einen glücklichen Start in den Äther. Uns sollte einmal in technischer Hinsicht etwas nicht funktionieren wollen, so tröste Dich mit der alten Binsenweisheit: „Hochfrequenz ist keine Klingelleitung“.

Dein Weg- und Frequenzgefährte
„Der Berliner Amateurrat“

Magistrat von Groß-Berlin
Abt. Verkehr und Betriebe
- VuB VI/3 -

Berlin-Chlbg., d. 15. November 1949
Fasanenstr. 7-8, Zi. 311
325191 -31-

Herrn
Karl B. Schwarting

Berlin-Schmargendorf
Warnemünder Str. 11 b/Tirschtiegel

Betr.: Sonderstromkontingent Z I-0636

Unter Bezugnahme auf den Antrag des Deutschen-Amateur-Radio-Club
Berlin (DARC-BLN) vom 30.7.1949 erteilt Ihnen die Abteilung Ver-
kehr und Betriebe zu Ihrem Haushaltsstromkontingent ein Sonder-
kontingent

in Höhe von 1 kWh/Tag ab 1.7.1949 bis auf Widerruf.

Wir bitten Sie, alle in Zukunft in der Presse veröffentlichten
Stromeinschränkungsmaßnahmen genau zu beachten.

Ds.: Bewag
Buch-Z. 42-5560/157



Erinnerungen von DL7EM

Am Anfang der Lizenzierung gab es keine Geräte für die Funkamateure. Jeder versuchte, ein Wehrmachtsggerät zu bekommen, aber das machte schon Schwierigkeiten. Dann kam die Röhrenfrage – auch nichts zu bekommen. In größeren Stückzahlen waren die Röhre RL12P2000 und RL12P35 im Umlauf. An amerikanische Geräte war kaum zu denken, geschweige zu bezahlen. Man mußte also selbst bauen. Empfänger wurden auch mit RL12P2000 bestückt, die anderen Bauteile waren aus zerlegten Wehrmachtsggeräten. Nach dem Kontrollratsgesetz durfte man keine kompletten Wehrmachtsggeräte besitzen. Sogar die Polizei benutzte zu der Zeit in Ermangelung von Geräten „Cäsar“ und „Emil“. Dazu mußte an der Motorhaube des VW „Käfer“ eine Abänderung aufgeschweißt werden, um eine zusätzliche Lichtmaschine unterbringen zu können. Auch diese Geräte „Cäsar“ und „Emil“ hatte eine größere Anzahl von Funkamateuren.

In den 50er Jahren war ein reger Betrieb auf dem 10-m-Band. Man kann es vergleichen mit der Tätigkeit, wie es heute auf 2 Meter ist. Wenn man einschaltete, war immer jemand zu erreichen. Beim Sender war von Natur aus eine G1-Modulation vorgesehen. Der Wirkungsgrad war für Amateure nicht zufriedenstellend. Man machte einen kleinen Umbau. Dem Oszillator wurde über ein C eine Diode-Sirutor parallel geschaltet. Mit dem vorhandenen Kohlemikrofonverstärker modulierte man dann den Oszillator, das war NFM. Aber die Modulation war dumpf und unzureichend. Einige bauten separate Modulationsverstärker mit dynamischem Mikrofon. Aber woher ein dynamisches Mikrofon nehmen? Hörkapseln aus Telefonapparaten waren ein Ersatz, den man auch kaum bekam.

Parallel zu diesen Geräten gab es eine sehr begrenzte Anzahl von Batteriegeräten. Es war die „Dorette“ die mit Batterieröhren bestückt war. Es war ein Pendler mit Vorstufe; dieser wurde beim Senden als Oszillator umgeschaltet. NF-Verstärker war eine exotische Batterieröhre DDD???, die als Mikrofonverstärker umgeschaltet wurde. Der Umschalter mußte am Gerät von Hand bedient werden.

Die Geräte sollten leicht sein und möglichst wenig Bauteile beinhalten. Da fing dann eine andere Schwierigkeit an: man mußte zwei Eisen-Nickel-Sammler besitzen und für die Anodenspannung einen Zerhacker für 2,4 Volt. Das gab es auch aus Wehrmachtsbeständen. Hatte man den Zerhacker organisiert, fehlte die Zerhackerpatrone. Damit sind die Schwierigkeiten der Stecker Vielfalt noch gar nicht erwähnt.

Wir waren eine kleine Gruppe von Amateuren die eine „Dorette“ besaßen. Im Original betrieb man das Gerät mit Kopfhörern und Kehlkopfmikrofon. Die Modulation war das Letzte, was man

einem Amateur zumuten konnte. Als guten Kompromiß wurde eine Telefon-Hörkapsel und -Kohlemikrofon benutzt. Einen Telefonhörer zu bekommen war das nächste Problem. Als ich nun endlich alle Teile beisammen hatte, ging es an die Arbeit. Der Zerhacker und die beiden Eisen-Nickel-Akkus wurden zusammen mit einem umschaltbaren Instrument (4 Volt / 200 Volt) in einem Feldtelefongehäuse schüttelfest montiert. Die Stromversorgung war das schwerste Teil. Aus den Resten eines alten Jalousiegurtes wurde eine Befestigung gebaut, um sie an der Querstange eines Fahrrades zu befestigen. Die „Dorette“ hatte Befestigungen für das Original-Trageschirr. Mit Gurtresten wurde der Transceiver – wie man es heute wohl bezeichnen würde – am Gepäckständer befestigt. Die Antenne bestand aus zwei zusammengesteckten Alurohren von insgesamt 2,5 m Länge. Mit einem Schwingmetall war die Antenne am Gepäckträger befestigt. Der Telefonhörer steckte an der Querstange in zwei Luftpumpenhalter. Ähnlich war auch die Befestigung der Station bei den anderen Teilnehmern der Runde.

Wir waren vom Norden bis in den Süden von Berlin verteilt. Am Abend verabredete man sich zu einer Fahrradtour. Meist war das Ziel der Grunewald. Wenn man nicht gerade im Häusermeer war, ging die Verständigung durch die ganze Stadt.

Ich erinnere mich an einen Zwischenfall, der die Zweckmäßigkeit dieser Geräte unter Beweis stellte:

Ich war im heimatlichen QTH als DL7EZ/p vom Wannsee rief. Ihm war der Reifen entzwei gegangen und er hatte kein Flickzeug dabei. Ich konnte noch DL7DV/p erreichen, der schon auf dem Heimweg war. Er holte sein Flickzeug und fuhr gleich in Richtung Wannsee. Nun mußten sich die Beiden aber treffen. Weil sie sich aber gegenseitig nicht hörten, mußte ich erstmal den DL7DV/p in die Nähe von DL7EZ/p lotsen. Dieser hatte sich in der Zwischenzeit auf einen breiten Fahrweg begeben. In anbrechender Dunkelheit haben die Beiden sich dann getroffen. Bei Nacht ein bis zwei Stunden das Fahrrad durch den Grunewald und die Stadt zu schieben wäre keine Freude gewesen.

Ende der 50er Jahre gab es dann Teile für UKW-Radios und Anfang der 60er Jahre baute auch ich einen transistorisierten 2-m-Transceiver. Der Empfänger war durchstimmbar und für den Sender wurden Quarze benutzt. Am Ende eines CQ-Rufes sagte man dann. „Ich drehe von oben herab.“ oder „Ich drehe von unten rauf.“ Ein QSO zwischen mehreren Stationen war schon recht schwierig. Im Urlaub war das Gerät mein ständiger Begleiter.

Horst Schulze, DL7EM

D A R C - B E R L I N
 Vermittlungs- und Beschaffungsbüro
 des Deutschen Amateur Radio- Clubs
 Hauptverkehrsleitung: Berlin- Rudow
 Fuchsienweg 51 - Telefon: 62 88 36
 (Rudi Hammer DL7 AA)

Berlin- Marienfelde, ^{1. Okt. 1949}...
 Belßstr. 36e
 Postscheckkonto: Berlin- West
 Bruno Garnatz Konto- Nr 14 12
 Vermittlungs- und Beschaffungsbüro
 des Deutschen Amateur Radio- Clubs (DARC)

Lieber Kurzwellenfreund!

Wir begrüßen Sie auf Grund Ihres vorliegenden Aufnahmeantrages vom 1. Oktober 1949... an als ausserordentliches Mitglied und DE- Anwärter und hoffen auch in Ihnen einen eifrigen Förderer unserer Kurzwellenbewegung gefunden zu haben.

Durch die Teilnahme an einem DE- Kursus (Morselehrgang) haben Sie die Möglichkeit zur Erwerbung einer DE- Nummer. Nach Erteilung einer Deutschen Empfängernummer (DE) werden Sie dann als ordentliches Mitglied im Club geführt..

Möglichkeiten zur Erteilung einer Sendelizenz bestehen für Club- Mitglieder grundsätzlich nach Erteilung der DE- Nummer. DE- und DL- Kurse (Vorbereitungskurse für Lizenzanwärter) werden laufend nach Bedarf zusammengestellt.

Der für Sie zuständige Bezirksverkehrsleiter (BVL)

OM Dr. Gerh. Bätz, Berlin- Lichtenfelde- Ost, Kaiserstr. 22a.

wird Ihnen gern mit Rat und Tat zur Seite stehen. T. 73 14 37

Nach Eingang der Aufnahmegebühr von	DM	2.00
und des Beitrages für Oktober.....1949	"	2.-
	<u>insgesamt DM</u>	<u>4.00</u>

geht Ihnen ohne Anschreiben eine Ausweiskarte zu, die Club- Eigentum bleibt und daher beim Austritt oder Ausschluss aus dem Club unaufgefordert der Hauptverkehrsleitung zurückzugeben ist. Der Austritt ist nur zum Schluss des Geschäftsjahres möglich und muss spätestens einviertel Jahr vor Schluss desselben per Einschreiben der Hauptverkehrsleitung vorliegen. Das Geschäftsjahr geht vom 1. April bis 31. März. Der Beitrag ist jeweils im ersten Monat eines Quartals fällig und ist pünktlich zu entrichten.

Bei Beachtung dieser selbstverständlichen Forderungen werden Sie mit Freude am Aufbau der Deutschen Amateur Kurzwellenbewegung teilnehmen können.

73

D A R C - B E R L I N
 i. A.
Garnatz
 DL7 BG

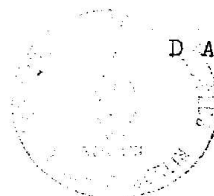

1950 bis 1959

„QRV“ Mai 1950:

DL7AA erhielt das erste europäische WACE-Diplom! Herzlichen Glückwunsch!

„CQ“ 7/1950:



Hier spricht die Berliner Amateurstation DL7BM

DL-QTC 10/1951

Das Fernseh-Ereignis von Berlin

Die Berliner hatten wieder einmal eine Besonderheit zu verzeichnen, eine Besonderheit, die weit über das Tagesgespräch hinausging. Die National Broadcasting Company of America (RCA) mit ihrer Sendegesellschaft, der National Broadcasting Company (NBC) und das Clumbia Broadcastin System (CBS) führten im Zeichen des Marshallplans in der zweiten Augushälfte neuestes amerikanisches Fernsehen vor.

Selbstverständlich, daß dies auch ein Ereignis für uns DL-Amateure war, wenn wir auch – vielleicht bis auf wenige Ausnahmen – kaum Möglichkeiten haben, selbst und aktiv an der Fernsehentwicklung auf Amateurbasis teilzunehmen.

Für uns Berliner Amateure war diese Demonstration um so mehr ein Ereignis, als wir so ziemlich alles mit eigenen Augen sehen konnten – wenn auch mit einem weinenden und einem lachenden.

Die RCA (Schwarz-Weiß-Dienst) hatte für den Rahmen ihrer Vorführungsabsicht zwei Kameras auf einer für diesen Zweck eigens hergerichteten Freilichtbühne im Schöneberger Stadtpark aufgestellt. Das allabendliche Programm ging von hier aus über eine etwa 350 Meter

entfernt aufgestellte Sendeanlage auf zehn im Park aufgestellte Empfänger und auf weitere 80, die in den verschiedenen Stadtgebieten der Westsektoren in den Rundfunkgeschäften mit wechselnden Standorten installiert waren. Für Fernsehübertragungen aus dem Berliner Titania-Palast benutzte man als Verbindung zum etwa 2,5 km entfernten Sender eine Zentimeterstrecke (6 962,5 MHz). Ferner war eine Großprojektionsanlage zu bewundern.

Die hier gezeigten Fernsehempfänger waren die des Typs „RCA Victor“, von denen jeder über eine 40-cm-Bildröhre verfügt und deren Empfangsbereich über 13 Fernsehkanäle schaltbar ist. (Preis: ganze 220 Dollar!) Die Wiedergabe war – wenn man von einigen Schaulustigergeräten absieht, die zeitweilig nicht richtig gewartet wurden – ausgezeichnet. Die Bilder waren klar, genügend scharf und eigentlich wenig gestört. (Was jedoch nicht bedeuten konnte, daß das TVI-Problem nicht so kritisch sein kann.) Allerdings waren die auf die Leinwand projizierten Bilder mit einer Filmvorführung nicht zu vergleichen. Als Empfangsantennen verwendete man einfache Dipole. In allen Stadtteilen stand man Abend für

Abend vor den Bildschirmen und dachte an das deutsche Fernsehen vor dem Kriege. Eine große Spanne Zeit liegt dazwischen, eine Zeit, die auch für das Fernsehen in Deutschland einen großen Verlust darstellte. Und heute? Man ist über die ersten Versuchsstadien hinaus und träumt von umwälzenden Dingen, die aber für große Teile der deutschen Bevölkerung direkt nicht wahrgenommen werden können, es sei denn, daß es gelingt, den Start des deutschen Fernsehens mit geringem Gewinn, geringeren Handelsspannen anzutreten. Allein dieses Problem berührt letzten Endes auch den Amateur, der gern auf diesem Gebiet Empfangsversuche durchführen würde.

Weit interessanter waren die Vorführungen des CBS, das auf dem Ausstellungsgelände farbiges Fernsehen zeigte. Eine kleine Halbrundbühne, auf der auch der gesamte technische Apparat – bestehend aus Fernsehkamera, Kontrollempfänger, Kontrollpult und Tonsteuerung – untergebracht war. Hier war absolutes Neuland. Wer die letzte Funkausstellung vor dem Krieg gesehen hat, weiß, daß auch in Deutschland umfangreiche Farbfernsehversuche unternommen worden sind. Sie lassen sich jedoch in keiner Weise mit dem vergleichen, was hier zu sehen war.

Die Kamera hatte ein sehr eigentümliches Aussehen: ein Gestell in der Form einer spitzen Pyramide, auf der ein Gestänge in der Art einer Wippe angebracht war. An beiden Enden befanden sich zwei „unscheinbare“ Kästen: die eigentliche Kamera. Hier fand eine neue Aufnahmemethode Anwendung: Der Kameramann blickte nicht mehr durch einen Sucher, sondern – dies zu beobachten war verblüffend – auf einen Kontrollempfänger, den man zwischen den Beinen eines Flügels aufgestellt hatte. Der Kameramann sah also nur „indirekt“ und hatte lediglich die Aufgabe, die Kamera mit einem „Führungsknüppel“ zu bedienen, wobei er oft dem aufzunehmenden Objekt den Rücken kehrte. Am Kontrollpult, einer Eigenfertigung der „Columbia Colorvision“, standen der Aufnahmeleiter und der Kontrollingenieur, die einen Bildschirm und einen großen Oszillografen überwachten. In einem Seitenflügel der Ausstellungshalle hatte man 5 CBS-Tischempfänger aufgestellt. Gleichzeitig aber hatte man die Möglichkeit, mit einem kurzen Blick zur Seite die Bühne und damit die natürlichen Farben mit jenen auf dem Bildschirm zu vergleichen. Man arbeitete hier allerdings nur im Kurzschlußverfahren: als Methode wendet man das sogenannte mechanische Farbfernsehen an, das in den Staaten bereits einen erheblichen Umfang angenommen hat. Diese Methode machte einen simplen Eindruck: sehr schnell rotierende Filterscheiben in den Grundfarben Rot, Grün und Blau vor Kamera und Bildschirmen laufend, ergaben – wenn man sich optisch täuschen läßt – ein einwandfreies und bestechend naturgetreues Bild. Mir fiel nur bei kurzem Blickwechsel ein zerrissener, quer über den Bildschirm fliegender grell leuchtender dreigeteilter Farbstreifen auf.

Bei gleichmäßigem Betrachten allerdings unterlag man völlig der optischen Täuschung. Die Filterscheiben arbeiten in der Weise, daß jeweils für den 1/44. Teil einer Sekunde das Bild rot, grün oder blau erscheint. (Man vergleiche den gewöhnlichen Bildwechsel beim Film.) Das Auge ist zu träge, den Farbmischungen nachzuspüren. Die Helligkeit und die Farbgebung waren hervorragend. Vergleiche mit Farbfilmen (Agfacolor und Technicolor) hielten nicht nur stand, bisweilen wurden sie sogar übertroffen. Fast alle Beschauer, selbst die Eingeweihtesten, sahen sich einen dieser Empfänger genauso wie die anderen vier an. Vielleicht fiel ihnen auf, daß hier die Farben um eine Kleinigkeit blasser erschienen. Es heißt, daß beim Farbfernsehen nur Röhren bis zu 30 cm Ø verwendet werden können. Hier handelte es sich jedoch um einen Schirm mit einem Durchmesser von 40 cm. Allerdings rotierte hier nicht mehr eine Filterscheibe, sondern ein Farbzyylinder. Mehr konnte über dieses Gerät nicht erfragt werden, da es sich um eine Neufertigung handelte, die sich noch in der Entwicklung befindet. Der Unterschied gegenüber den anderen vier Empfängern fiel nur deshalb nicht so sehr ins Auge, weil bei den anderen vier Geräten Linsen das 25 cm im Durchmesser große Schirmbild nahezu gleich wiedergaben.

In dem weiteren Flügel der Ausstellungshalle befand sich eine Sonderschau der RCA. Hier zeigte man neben einer Kamera für mikroskopische Betrachtungen ein übermanns großes Fernseh-Empfangsgerät vom Typ „RCA-Victor“ im Schaltplan, wobei jedes Schaltelement in seiner Funktion betrachtet werden konnte. Darüber hatte man den üblichen Bildschirm angebracht, auf dem sofort alle Vorgänge zu beobachten waren. (Die Herstellung dieses idealen Ausbildungsobjektes verschlang allein 1200 Dollar.) Neben dem nicht zu übertreffenden RCA-Victor 45"-Plattenspieler sah man ferner eine Zusammenstellung der modernsten Bildröhren, und zwar je ein 7, 10, 12 und 16 inch-Cinescop. Als weiterer Anziehungspunkt konnte ein RCA-Serienempfänger in Glasgehäuse bewundert werden. Bezeichnend für die erstaunliche Unkompliziertheit aller technischen Vorgänge (so hatte es den Anschein) war hier die Schmalfilmabtastung, bei der lediglich eine handliche Kleinkamera auf die Ablaufapparatur gesetzt wurde.

Wir sehen, wie weit die Vereinigten Staaten auch auf diesem Gebiet überlegen sind, welche stürmische Aufwärtsentwicklung dieser außerordentlich interessante Zweig der Radiotechnik genommen hat, aber wir mußten auch nur zu deutlich spüren, daß es wohl intensivster Forschung und weitgehendster Großzügigkeit bedarf, wollte man deutsches Fernsehen auf einen gut vergleichbaren Stand bringen. Vielleicht ist abschließend ein Ruf an die Industrie angebracht, die sich der zweifellos wesentlichen und selbst für ihre Zwecke wertvollen Arbeit der Kurzwellenamateure sicher erinnern wird.

7CW

DL7-MB Nr. 1 (Dezember 1951)**– Einladung – Distriktsversammlung am 20.12., 18.00 Uhr**

Die für den Monat Dezember vorgesehene Distrikts-Versammlung für Mitglieder des DARC Berlin konnte soeben dank der Vermittlung von OM Laaß für den 20. Dezember 1951, 18.00 Uhr (Ende 22.00 Uhr) im Telefunkenhaus, Mehringdamm 32/34, festgelegt werden. Diese Versammlung wird im Zeichen des kommenden Weihnachtsfestes stehen. Der Kantinenraum wird diesmal keine völlig kahlen Wände zeigen. Der Flügel – vielleicht auch ein Mike mit Verstärkeranlage – stehen für den musikalischen und unterhaltenden Rahmen zur Verfügung. Wer ist

als Pianist QRV? – Aber auch das leibliche Wohl kommt zu seinem Recht. Es gibt Kaffee und ein Stück Kuchen für 55 Pfennige. DX-Wasser und ähnliche Getränke zu billigen Preisen. Für Bedienung ist gesorgt! – Liebe OM beteiligt Euch recht zahlreich – aber auch am „Julklopp“, der wieder stattfinden soll. Die Päckchen und Pakete stellen Sie bitte vor Beginn der Versammlung an hierfür vorgesehener Stelle ab. Weitere Beiträge, die dazu beitragen, dem Beisammensein den besten Rahmen zu geben, sind sehr erwünscht. Mitteilungen hierüber an die Geschäftsstelle erbeten.



DE-MB

MITTEILUNGSBLATT FÜR DIE MITGLIEDER DES
„DEUTSCHEN - AMATEUR - RADIO - CLUB“



Distrikt Berlin

Distrikts-Vorsitzender: Dr. Werner Otto, DL 7 BW

Nummer 1
1951

1. Dezember-
Ausgabe

Lieber OM's !

Vor Ihnen liegt die erste Ausgabe des kürzlich angekündigten Mitteilungsblattes des Distrikts Berlin des DARC, das DL 7 - MB, das nun regelmäßig zweimal monatlich, abgestimmt mit dem sonntäglichen Rundspruch Informationen, Termine, Gedanken und Wünsche auf schnellem und sicherem Wege den Berliner OM's zur Kenntnis bringen wird.

Es ist kein Gegenstück zu unserer Clubzeitschrift DL-QTC und soll diese weder ersetzen noch ergänzen, ja, wir wollen besonders darauf hinweisen, daß wir mit der Einrichtung dieses Mitteilungsblattes weit davon entfernt sind, einen gewissen Partikularismus entstehen zu lassen. Es soll ein Organ für den Kreis der Berliner OM's sein, welches allein für diesen aktuell ist und Ihnen die Möglichkeit gibt, mit Ihren Fragen und Wünschen den ganzen Distrikt anzusprechen. Infolgedessen ist es auch keine Zeitschrift im landläufigen Sinne, sondern ein internes Mitteilungsblatt und wird daher weder Anspruch auf den Wert einer Fachzeitschrift erheben, noch von dahingehenden Ansprüchen der OM's in seiner Form bestimmt werden. Es will auch keine neue "Vereinspolitik" einleiten, sondern im Gegenteil eine Brücke von OM zu OM bauen und dabei nicht zuletzt an unsere Newcomer denken, von denen jeder, sofern er einen gewissen Grad allgemeinen Interesses beachtet, seine persönliche Meinung ungehindert zum Ausdruck bringen kann, wobei er auch kritische Betrachtungen keineswegs zurückzuhalten braucht.

Besonders wird das MB dafür Sorge tragen, daß Testtermine, Testbedingungen und besondere Ätherneugigkeiten rechtzeitig bekannt werden und damit einem Übelstand abstellen, den die Erfahrungen der letzten Monate haben erkennen lassen.

Es ist ferner ein Sprachrohr der Geschäftsstelle für alle Clubangelegenheiten und wird, da in ihm regelmäßig und rechtzeitig alle Veranstaltungen angekündigt werden sollen, die versendung besonderer Einladungen in Zukunft erübrigen.

Eine QSP-Ecke wird für Grüße und kurze Mitteilungen von OM zu OM sorgen. Ein Anzeigenteil steht für Angebote zu Tausch, An- und Verkäufen sowie für Anfragen, die damit zusammenhängen, zur Verfügung. Lediglich in diesem Teil des MB werden wir zur

Deckung unserer Unkosten ein Entgeld erheben und zwar einen geringen Anzeigenpreis, der in keinem Verhältnis zum Wert der angebotenen oder gesuchten Gegenstände stehen wird.

Damit, liebe OM's, hoffen wir, die Wünsche erfüllt zu haben, die sich im Laufe unseres Zusammenlebens in bezug auf eine engere Verbindung des Clubs zu den OM's und der OM's untereinander ergeben haben, und wir bitten Sie, daraus alle Anregungen zu schöpfen, die sich Ihnen anbieten. Wir bitten Sie aber auch, Ihrerseits zu einer Ausgestaltung beizutragen, die Ihnen selbst Freude bereitet und die das Mitteilungsblatt immer interessant sein lassen wird.

Mit vielen 73 !

Ihr DL 7 BW
DV - Berlin

DEUTSCHLAND BRIT. SECTOR

BERLIN

DL 7 BC

OP.: HELMUT WALTER KAMLEITER

Treffen 1952



DL7FP DL7DP DL7DZ DL7AX OM John jr.
Tochter von 7DZ

DARC-Distrikt Berlin
Geschäftsstelle

Bln.-Marienfelde, den 24. 12. 51
X-3/7 - GTZ T: 75 58 79

Mitteilung an alle Lizenzinhaber im Distrikt Berlin

Lieber OM !

Im Zuge der turnusmäßigen Überprüfung der Berliner DL-Stationen durch die Senatsverwaltung für Post- und Fernmeldewesen wurden immer wiederkehrende Mängel festgestellt, deren Klärung eine Unterredung zwischen der SVPF und dem DARC notwendig machten. Die für den OM wissenswerten Punkte werden nachstehend mit dem Wunsch unbedingter Beachtung und Veranlassung bekannt gegeben:

1.) Frequenzmesser

Die Beanstandungen erstrecken sich hier in erster Linie auf das Nichtvorhandensein eines Frequenzmessers oder sonstiger Kontrollgeräte. Es herrschte Übereinstimmung darüber, daß das Vorhandensein eines geeichten Industrie- oder ehem. Wehrmachtsempfänger allein nicht als Frequenzmesser im Sinne der Durchführungsverordnung zum AFuG, § 6 Abs. 4 angesehen werden kann. Es wurde übereinstimmend die Auffassung vertreten, daß jeder Funkamateurliebhaber einen betriebsfähigen Absorptionsfrequenzmesser oder einen DASD-Standardwellenmesser besitzen sollte. Wenn ein VFO mit verschiedenen Festpunkten (Frequenznormalen) vorhanden ist, kann gegebenenfalls auf den Frequenzmesser verzichtet werden. Das Vorhandensein eines Kontrollgerätes zur Überprüfung der Konstanz und Qualität der ausgesendeten Sendewelle wurde bei allen Amateurfunkstationen vorausgesetzt.

2.) Stationstagebuch

Die Führung des Stationstagebuches läßt bei fast allen Stationen sehr zu wünschen übrig.

Es wurde festgelegt, daß das Stationstagebuch in jedem Falle folgende Eintragungen enthalten muß:

- a) Datum
- b) Anfangs- und Endzeit jeder Sendung
- c) Rufzeichen der Gegenstation
- d) Sendefrequenz (Angabe des Frequenzbandes wird als ausreichend angesehen)
- e) Senderleistung und Standortangabe brauchen nur vermerkt zu werden, denn sie von der vorangehenden Eintragung abweichen.
- f) die Unterschrift des verantwortlichen Amateurs soll auf jeder Tagebuchseite mindestens einmal erscheinen.

3.) Amateurfunkausweise

Die zu Anfang der Lizenzierung im Einvernehmen mit der SVPF vom DARC ausgegebenen Funkausweise haben auf beiden Seiten berechtigten Anlaß zu Klagen gegeben. Der DARC stimmte daher zu, daß diese Ausweise, soweit sie einen von der SVPF vollzogenen Lizenzteil enthalten, mit Wirkung zum 31. Dezember 1951 ihre Gültigkeit verlieren und die Lizenzteile vom Club geschlossen der SVPF zurückgegeben werden. Die Funkausweise sind daher Anfang Januar ohne weitere Aufforderung der Geschäftsstelle zuzustellen.

Die Ausgabe neuer Ausweise für die DL's wird nach Eingang der alten Anfang Januar 1952 vorgenommen.

D A R C
Distrikt Berlin
gez. Dr. Otto
DL 7 BW

Senatsverwaltung
für Post- und Fernmeldewesen

(Bitte in der Antwort Nr.
und Gegenstand anzugeben)

II E 2 (18) 5471-0
Einschreiben!

Herrn
Bruno W o l f f
Berlin-Spandau
Strasse 10 Nr. 39

Zu Ihrem Antrag vom
1.8.52

Sendegenehmigung für
F u n k a m a t e u r e

1 Urkunde
2 Anlagen
1 Rufzeichenliste
mit Nachtrag Nr. 1

(1) Berlin-Charlottenburg 9, den 5. August 195 2
Dernburgstr. 50
Fernsprechsammelnummer: 92 02 21 App. 56 52
unmittelbar 92 56 52
Fernschreiber: 028 780

Hiermit erteilen wir Ihnen die Genehmigung zum Errichten und Betreiben einer Amateurfunkstelle der Klasse A. Für den Amateurfunk sind die Bestimmungen des Gesetzes über den Amateurfunk vom 2. Juni 1949 und der hierzu erlassenen Durchführungsverordnung vom 14. Juli 1949 maßgebend.

Das Rufzeichen Ihrer Funkstelle ist DL 7 CC.

Die Gebühren betragen:

Einmalige Genehmigungsgebühr	1.- DM
Laufende Gebühr monatlich	2.- DM.

Das Postamt Berlin-Spandau wird die Gebühren mit Wirkung vom 1. August bei Ihnen einziehen.

Als Anlagen zu diesem Schreiben erhalten Sie

die Urkunde zur Genehmigung,
je 1 Abschrift des Gesetzes über
den Amateurfunk und der Durchführungs-
verordnung,

1 Rufzeichenliste der Deutschen
Funkamateure mit Nachtrag Nr. 1.

Wir weisen darauf hin, daß die Sendegenehmigung für

Funkamateure

Funkamateure nicht zum gebührenfreien Empfang von Rundfunkdarbietungen berechtigt.

Änderungen Ihrer Anschrift oder des Senderstandortes wollen Sie uns bitte stets sogleich mitteilen und dabei die Genehmigungsurkunde zur Berichtigung mit vorlegen.

Im Auftrag



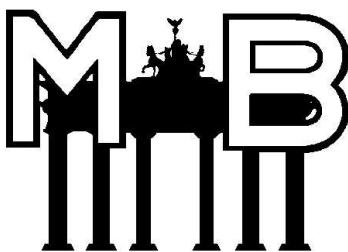

DEUTSCHER AMATEUR-RADIO-CLUB (DARC) E. V. – DISTRIKT BERLIN

Das MB ist ein Mitteilungsblatt für den Distrikt Berlin des Deutschen Amateur-Radio-Clubs e. V. (DARC).
Schriftleitung: DL7 CW, Karl B. Schwarting, Berlin-Schmargendorf, Warnemünder Straße 11 Telefon 87 47 90
Nur für Mitglieder. Kein Nachbezug möglich.

MB Nr. 4 (9.3.52)

Eisbeine im Frühling

Kund und zu wissen: Die vereinigten Ortsverbände Tiergarten, Reinickendorf und Wedding veranstalten am 5. April im Restaurant „Fahrenfeld“, Berlin NW, Bredowstr. Ecke Bugenhagenstr. (in unmittelbarer Nähe des Rathauses Tiergarten) ein Eisbeinessen. Beginn 18.00 Uhr MEZ. Fahrverbindungen: Straßenbahn 21, 23, 25, 35, 44 und 2 bis Rathaus Tiergarten, Omnibus: 16 bis Strom- Ecke Turmstr., 1 bis Wald-Ecke Turmstr. (10 Min. Fußweg), S-Bahn Putz-

str. (10 Min. Fußweg). Es wird geboten: ca. 1 Pfd. Eisbein, Kartoffeln, Erbspüree und Sauerkraut. Preis DM 3,-. Getränke zu volkstümlichen Preisen. Von 18–20 Uhr Kegelwettbewerb. Anschließend Essen mit Fidelitas. Ende: je nach Urlaub!

OM anderer OV's sind herzlich willkommen. Meldung der Teilnehmer bis zum 25.2. an DL7CJ erbeten.

MB Nr. 6 (7.5.52)

Liebe OM!

In einem unserer OV hat sich eine Gruppe von etwa 10 jungen nicht lizenzierten OM unter der Führung eines an Jahren erheblich Älteren dazu überreden lassen, unerlaubten Verkehr auf 144 MHz durchzuführen, hierzu sogar DL8-Rufzeichen zu verwenden und sich in gewisser Weise organisatorisch zusammenzuschließen. Wir haben diesen Club aufgedeckt und werden die Sache amateurmäßig unter uns ausmachen. Wir wollen den Mitgliedern dieses merkwürdigen Vereins zu Gute halten, daß ihnen weder das gesetzliche Unerlaubte ihrer Handlungsweise noch die technischen Auswirkungen ihrer Sendetätigkeit deutlich vor Augen standen, und daß ihrer Beweggründe nicht gerade verwerflich, vielleicht so-

gar ziemlich harmlos waren. Wir können diesen OM nicht ersparen, für kürzere oder längere Zeit aus unseren Reihen ausgeschlossen zu werden. Hierüber wird der Vorstand auf Vorschläge einer kleinen Kommission entscheiden, die den Sachverhalt bei jedem einzelnen der Betroffenen gewissenhaft prüfen wird. Wir möchten diesen Vorgang aber zu Anlaß nehmen, unseren jungen OM ins Gewissen zu reden und sie von ähnlichen Unternehmungen abhalten. Dies geschieht wohl am besten dadurch, daß wir ihnen klar machen, was sie eigentlich tun.

.....

Euer 7BW

In gleicher Angelegenheit

Die nachfolgenden Ausführungen OM Lilienthals, DL7AH, geben eine deutliche Darstellung und damit eine ausdrückliche Warnung an alle diejenigen, welche da glauben, daß man im UKW-Bereich nicht so kleinlich sein sollte. Wir werden in Zukunft noch wachsamere Augen und Ohren haben und mit den Mitteln vorgehen, die gegen verantwortungsloses Handeln nun einmal erforderlich sind. – Doch nun Harry:

Liebe OM!

Wenn Sie das DL-QTC aufmerksam gelesen haben, wird Ihnen nicht entgangen sein, daß man in West-DL vor einiger Zeit sehr in Sorge um das Fortbestehen unseres 2-m-Bandes war. Schuld daran hatten die vielen unstablen „Wanderwellen“-Sender auf 2 und darunter. Es kam sogar zu ernstlichen Schwierigkeiten mit Funkstellen der Flugsicherung, die im Bereich von 100 bis 150 MHz arbeiten. Monatlang Beobachtungen bei DL7AH bestätigten diesen traurigen Sachverhalt leider auch als für Berlin zutreffend. Wir müssen dagegen etwas tun!

Oft höre ich die Pseudo-DL8s AFK, AKD, ALD, AKR, ASS, AFF usw. (sogar im Dienst) mit großen Lautstärken in gefährlicher Nähe der Flugsicherungs-Frequenzen. DL8AKD – den ich Richtung Sonnenallee peilte – ließ sogar stundenlang seinen Wecker am Mikrofon laufen, unterbrochen von Rufen nach DL8AFF. Und das alles auf 141 MHz, d. h. 3 MHz neben dem Band!

Diese Leute scheinen sich keine Gedanken zu machen, Morsekurse auf 140 MHz zu veranstalten mit Texten wie: „Anwendung von Millimeterwellen in USA“ Dauer 30 Minuten ...

Auf etwa 130 MHz war in letzter Zeit auch ein russisches Telefonie-Funknetz zu hören. Diese erhöhten Aktivitäten kommerzieller Dienststellen zwingen uns geradezu, endlich das Arbeiten mit unstablen Sendern aufzugeben.

Diejenigen, die mich kennen, werden bestätigen, daß ich immer für amateurmäßiges Arbeiten

gestimmt habe, in Gebieten, in denen man keine offiziellen Lizenzen erhalten kann.

Falls die gehörten DL8s (und die vielen anderen, die ich nicht nehmen kann im nachgeschalteten Super infolge zu geringer Bandbreite) sich wirklich in DL8 befinden, bitte ich hierdurch im Interesse aller um sofortige Änderung der Senderschaltung. Alle Unechten müssen sofort QRT machen!! Als ehemaliger DA7 kann ich denen nur versichern, daß wir damals so gearbeitet haben, als wären wir lizenziert gewesen, d. h., wir waren immer im Band !

Wer es auf dem „schwierigen“ 2-m-Band nicht fertigbekommt, von 144 bis 146 MHz zu arbeiten, soll die Finger von der UKW lassen. Freunde! Bedenkt: durch Euer ständiges sorgloses Arbeiten außerhalb des Bandes gefährdet Ihr uns alle! – Das 2-m-Band ist in Gefahr !!

73, DL7AH

Zur Erklärung: Rufzeichen aus der DL8-Reihe wurden von Funkamateuren in der damaligen sowjetisch besetzten Zone verwendet da es dort keine offiziellen Amateurfunk-Lizenzen gab. Obwohl sie quasi „Schwarzfunker“ waren, wurden sie im Westen nicht als solche angesehen. DA7-Rufzeichen wurden vor der Freigabe des Amateurfunks im Westteil Berlins verwendet.

German Shortwave Amateur Radio Station
QTH: Near Berlin

DL8 AAN

EX DK 8 RA EX DK 8 UHF

Mni tks fer ~~CW~~/Fone QSO on 20.8.57, at 21'45 MEZ
QRG 28,8 Mc, RST 5 7, Tx: Eco-Pa, 75 Wtts
Rx: Radione R 3, Mod: 4 Tuben, Cristal - Meic
Ant: 40 m, NFM - Mod.

Pse ~~Tnx~~ QSL via DARC - Berlin Box 73

70 DL7EM

vy 73 ufb dx
op. Max

Max

DX auf 144 MHz !

Kurz vor Beendigung des UKW-Testes am 27. April ist es DL7FS und DL7AH in der Zeit von 20.50 bis 22.15 Uhr MEZ gelungen, die ersten Verbindungen auf dem 2-m-Band mit OK herzustellen. Die Gegenstation war OK1AA. Rprt für 7FS 59+9, für 7AH 599. Unseren beiden 2-m-DX-Jägern unseren herzlichsten Glückwunsch – und für die Zukunft gute condx auch für weitere Länder!

Berlin-Rundspruch jetzt auch in CW

Seit kurzer Zeit führt 7CW eine Ausstrahlung des Berlin-Rundspruchs in A1 durch. Diese Sendungen erfolgen von nun ab freitags um 23 Uhr auf etwa 3.600 kHz. Tempo abt 120 BpM, Wiederholung abt 60 BpM. Ob dies eine Einrichtung von Dauer sein wird, läßt sich noch nicht sagen. Sie richtet sich nach der Beteiligung und nach dem Beschäftigungsgrad 7CWs. OM, ich möchte sagen, daß ich dies freiwillig durchführe. Bewer-

fen Sie mich bitte nicht mit harten Gegenständen, wenn ich einmal nicht zu hören sein sollte. Ich mache dieses CW-Training auch nicht, weil ich nachts Langeweile habe. Schicken Sie mir jedoch wenigstens Empfangsberichte ein. Damit richte ich mich an die DEs und an die Anwärter. Ein Tempo von unter 60 BpM sollte von mir jedoch zu so später Stunde nicht verlangt werden.

CW

MB Nr. 7 (31.5.52)**Eine Mahnung an unsere Newcomer!**

Im letzten „MB“ hat Ihnen OM Dr. Otto über Ereignisse unerfreulicher Art aus einem unserer OV berichtet. Inzwischen ist darüber verhandelt worden, wobei uns eine amateurmäßige Behandlung den besten Erfolg zu versprechen schien. Eine für diesen Fall besonders gebildete Kommission hat die näheren Ermittlungen herbeigeführt. Der Vorstand hat auf seiner letzten Sitzung über die Bestrafung verhandelt.

Es liegt uns sehr daran, vor allem unseren Newcomern diese Entscheidungen als eine Ermahnung vor Augen zu führen.

Folgende Strafen wurden ausgesprochen: Für einen inzwischen lizenzierten OM 1/2 Jahr lang Verlust auf alle Vorteile, die ihm als Mitglied zustehen. D. h. insbesondere auch, daß der Club in dieser Zeit nicht bereit ist, QSL-Karten zu vermitteln. Ferner verlieren 9 DE's die Anrechte eines DE's für die Dauer eines Jahres. Dies bedeutet, daß wohl eine Beteiligung an den Kursen möglich ist, jedoch ist die Teilnahme an einer Prüfung für diese Zeit nicht gegeben. Eine Empfehlung des

Clubs an die Post für die Anmeldung zur DL-Prüfung kann in dieser Zeit selbstverständlich auch nicht ausgesprochen werden. Acht weitere OM, die noch DE-Anwärter sind, können wohl an einem DE-Kurse teilnehmen, sie erhalten ihre DE-Nummer und damit die Rechte erst ein Jahr nach erfolgreich abgelegter DE-Prüfung. Den betroffenen Mitgliedern werden diese Bestrafungen in Kürze schriftlich bekannt gemacht. Mit dieser Verkündigung tritt die Sühnemaßnahme für einen DL und neun DE's in Kraft.

Für alle späteren Verstöße gegen die Amateurauffassungen werden wir jedoch keinesfalls auf besondere Umstände Rücksicht nehmen. Wir werden dann das tun, was schließlich in solchen Fällen die einzige Konsequenz ist. Vergessen Sie nicht, daß das Schwarzsenden eindeutig ein Verstoß gegen das AFuG darstellt, das seine Bestrafung findet. Der Club wird sie dann allerdings nicht mehr auszusprechen haben. Dies ist wohl deutlich genug.

Helmut Bürkle
DL 7 AQ

Bln.-Wilmsdorf, den 19.7.52

Lieber OM !

Der Distrikt Berlin des DARC ist seit längerer Zeit Gegenstand heftiger Kritik von Seiten eines großen Teiles der Mitglieder, insbesondere von Seiten der aktiv tätigen DL 7-Amateure. Es wird beanstandet, daß sich das Clubleben immer mehr von seinem sportlich-gesellschaftlichen Charakter entfernt und der Club langsam aber sicher zu einer unpersönlichen Massenorganisation verbunden mit politischem Spitzeltum und rivalisierenden Interessengruppen wird. Jeder ältere OM wird diese Entwicklung mit Besorgnis beobachtet haben, da nicht nur die D-Versammlungen sondern zwangsläufig auch die Tätigkeit auf den Kurzwellenbändern darunter zu leiden hat.

Obwohl sich fast alle OM's darüber im klaren sind, daß eine Änderung eintreten muß, ist es bisher trotz vieler D-, Vorstands- und TR-Sitzungen nicht möglich gewesen, eine zufriedenstellende Änderung herbeizuführen. Aus diesem Grunde schlage ich vor, daß wir älteren Amateure, die wir uns bisher zum größten Teil aus Resignation zurückgehalten haben, ein- und letztmalig versuchen, das Clubleben wieder in normale Bahnen zu bringen, und gleichzeitig Maßnahmen beschließen, die den Club und die DL 7-Amateure nicht als eine Organisation erscheinen lassen, die mit ihrem Sport Aufträge politischer Art zu erfüllen haben. Wie jeder von uns politisch denkt und handelt, ist seine Privatangelegenheit. Mit unserem Kurzwellensport darf dies jedoch nicht in Berührung kommen.

Ich wende mich mit meinem Vorschlag bewußt nicht an den Vorstand oder die Geschäftsstelle, da ich mich in der letzten Zeit davon überzeugen mußte, daß dies zu keinem schnellen Ergebnis führt. Schnelle Entscheidungen sind hier aber wichtig. Nun, es geht um nicht mehr und nicht weniger als um die persönliche Sicherheit der DL 7-Amateure - und die Verhinderung der Aufspaltung unseres Distriktes.

Ich bitte Sie hiermit, am Donnerstag, dem 24. Juli um 19.00 Uhr, (pünktlich) im Kindl-Eck, Bln.-Wilmsdorf, Mecklenburgische Str. 14, an einer Aussprache teilzunehmen, die keinen DARC-amtlichen sondern privaten Charakter trägt. Ich bin davon überzeugt, daß es hier nicht eine - wie so oft erlebt - erfolglose Sitzung geben wird, sondern daß wir mit positiven Entscheidungen im Interesse der Erhaltung unseres Sports auseinandergelangen werden. Der ham spirit der alten Amateure gibt die Gewähr dafür.

Verteiler:

7 AA AP BM CL DB FF
AB AV BN CM DF FH
AD AX BR CP DL FQ
AF AY BT CR DM FS
AG BA BU CU DN
AH BF CB CV DO
AJ BG CE CW DZ
AM BH CG CX DG
AN BI CJ CY EK
AO BJ CK CZ EQ

Mit den herzlichsten 73

gez. H. Bürkle

DL-QTC 8/52**DL7 auf großer Fahrt**

Nach längerer Zeit trafen sich am letzten Sonntag, 13. Juli, wieder einmal ein Teil der Berliner OM zu einem gemütlichen Beisammensein in Form einer Dampferfahrt ins Blaue.

DL7CJ und DL7DF als die Initiatoren, hatten es nicht nur fertiggebracht, diese Fahrt durchzuführen, sondern auch den in der letzten Zeit so launischen Beherrscher der Ionosphäre und der umliegenden Gebiete zu einem herrlichen Sommerwetter zu bewegen. Unter strenger Geheimhaltung des Endzieles begann die Fahrt auf dem großen „Binnenstrom“, an dem immer noch Berlin liegt, der Spree. Nach einer Fahrt durch die Bezirke Charlottenburg und Spandau durchkreuzten wir eines der größten Westberliner „Meere“,

den „großen Wannensee“, um nach ca. dreistündiger Fahrt in der Hubertusbude, eine zwischen dem Stölpchen- und dem Griebnitzsee liegende Lokalität zu landen.

Gegen 19.00 Uhr wurde die Rückfahrt angetreten und die herrlichen Stunden waren viel zu schnell vergangen. Als dann an den einzelnen Anlegepunkten die Teilnehmer von einander Abschied nahmen, gingen sie mit dem Bewußtsein nach Hause, wieder einmal im Kreise der großen Amateurfamilie alte Freundschaften aufgefrischt und neue gefunden zu haben. Der Austausch der so zahlreich gemachten Aufnahmen wird diese schöne Dampferfahrt immer wieder in die Erinnerung zurückrufen. DL7EQ

MB Nr. 9 (8.9.1952)**Endlich 21 Mc !**

Der Rundspruch vom vergangenen Sonntag brachte die große Überraschung: die Nachricht über die Freigabe des 21-Mc-Bandes. Wir können wohl sagen, daß uns diese Mitteilung tatsächlich sehr erfreut hat, denn in den letzten Wochen hieß es noch, daß wir noch bis zum Jahreswechsel warten müssen. Dieser Tage werden wir von der SVPF die offizielle schriftliche Freigabe erhalten. Erst dann kann es losgehen. Hier noch einmal die dann gültigen Frequenzbereiche:

Klasse A		Klasse B	
3 500 -	3 800 kHz A1, A2, A3	3 500 -	3 800 kHz A1, A3, F3
7 000 -	7 150 kHz A1	7 000 -	7 150 kHz A1, A3, F3
14 000 -	14 350 kHz A1	14 000 -	14 350 kHz A1, A3, F3
21 000 -	21 450 kHz A1, A2	21 000 -	21 450 kHz A1, A2, A3, F3
28 000 -	29 700 kHz A1, A2, A3, F3	28 000 -	29 700 kHz A1, A2, A3, F3
144 -	146 MHz A1, A2, A3, F3	144 -	146 MHz A1, A2, A3, F3
		430 -	440 MHz A1, A2, A3, F3

Der Bereich 7100–7150 kHz darf nur benutzt werden, wenn Rundfunkdienste nicht gestört werden. Auf 430–440 MHz darf nur gearbeitet werden, wenn die Flugnavigationen nicht gestört werden.

DL-QTC 5/1953

Berlin auf vollen Touren

Auch im Berliner Distrikt konnte vor wenigen Wochen auf eine 25jährige organisierte Tätigkeit der Kurzwellenamateure zurückgeblückt werden. Aus diesem besonderen Anlaß fand am 10. Januar in dem recht repräsentativen Funkturm-Kasino auf dem Berliner Ausstellungsgelände ein großes Ham-Fest statt. Wochen vorher liefen die Vorbereitungen an. Ein sogenannter Vergnügungsausschuß, der sich aus DL 7 AQ, DL 7 CJ, DL 7 EQ und DL 7 CW zusammensetzte, hatte sich eine Unmenge geheimnisvoller Vorbereitungen auf den Hals geladen. Man wartete gespannt auf die Ergebnisse, die sich an diesem Abend einstellen sollten. Und sie stellten sich ein! Eine Verhandlung mit dem Nordwestdeutschen Rundfunk verlief so günstig, daß wir es uns erlauben konnten, unserem Ham-Fest ein Format zu geben, welches wir bisher im DARC nicht kannten. Wir gingen ein großes Wagnis ein. Wußten wir, wieviele OMs bereit seien, so kurz nach Weihnachten und Neujahr zusammenzukommen? Ham-Feste hatte es in unserem Distrikt bisher nur wenige gegeben, und irgendwie hatte sich der Eindruck eingeschlichen, als hätte kaum einer der OMs Lust, an Geselligkeiten teilzunehmen.

DL 7 AW brachte wenige Tage zuvor einen Sonderrundspruch, den der NWDR Berlin als Vorspann für eine Amateur-Reportage nahm. Diese Aufnahme fand bei DL 7 AX statt, dem allseits bekannten Op der Berlin-Rundsprüche, OM Timmermann. In dieser Reportage unterhielten sich OM Laas und OM Rehder, DL 7 BR, über ihre ersten Sendungen, die sie vor nun mehr als 25 Jahren zum ersten Male in den Äther schickten. Der „Knüller“ war die Wiedergabe einer Lizenzverweigerung aus dem Jahre 1919. DL 1 XA, ein alter Berliner, hatte uns bei seinem letzten Berlin-Besuch eine Abschrift dieses „Dokuments“ zur Verfügung gestellt, das seinerzeit vom „Kaiserlichen Telegraphen-Bauamt“ ausgestellt worden war.

Nun, am 10. Januar wurde in Berlin aufgedreht. Durch freundliche Vermittlung konnten wir die Kapelle Werner Neumann mit ihren Solisten, vom Berliner NWDR-Fernsehstudio Ekkehart Fritsch als Conferencier, Ruth Peters und Rudi Stoer als Kabarettisten, Dolly Radikowsky als Spitzentänzerin und Ly Shanghai als Parterreakrobatin engagieren. Die „Teldec“ sandte uns als besondere Überraschung Jan Löhe, Gesang.

Mit der „Berliner Luft“, der Einleitungsmusik für unsere Berlin-Rundsprüche, begann der Abend. 7 CW eröffnete den bunten Reigen und verlas ein Grußtelegramm unseres Präsidenten, OM Rapcke, DL 1 WA, ferner Grüße von DL 6 YL und DL 6 DS. Darauf folgte eine kurze Ansprache des DV von Berlin, DL 7 AQ. Unter den Gästen konnten wir die Herren Dr. Deutsch und Maliska von der Senatsabteilung für Post- und Fernmeldewesen und einige Herren der Berliner Funkindustrie sehen. An diesen offiziellen Teil schloß sich die NWDR-Reportage an, die zwei Tage zuvor über den UKW-Rundfunk ging. Wir konnten das freundlicherweise vom NWDR zur Verfügung gestellte Band auf der ausgezeichneten Magnetofonanlage OM Steinkopfs abspielen. Ekkehart Fritsch übernahm dann die Conference — und die Stimmung war im Augenblick da! Dolly Radikowsky erfreute uns mit einem bezaubernden Spitzentanz einer Wienerin, anschließend ließen Ruth Peters und Rudi Stoer ihre komische Nummer los, bei der sich ein Ehepaar unterhielt — allerdings waren die Rollen vertauscht. Ekkehart Fritsch brachte dann eine Solonummer mit Theo Lingen, Heinz



DL 7 CW eröffnet den Abend

Rühmann und Hans Moser, die neben seinen vielen anderen netten Witzen zündend einschlug. Jan Löhe, der inzwischen eintraf, mußte sogleich auf die Bühne. Er brachte uns zwei bekannte Lieder zu Gehör. Aber auch von uns aus war etwas vorbereitet worden: ein Sketch, der das immer wieder auftretende Problem des BCI humoristisch zeigte. Wer hat nicht schon einmal erlebt, daß der geplagte Nachbar mit einem Bauch voll Zorn in die Funkbude stürmt, die Station mit einem Schmiedehammer zertrümmern will, dabei aber feststellt, welche interessanten Dinge sich dort abspielen? Jetzt will er nur noch „Ziehkuh“ bei DL 7 SD machen und seinen Rundfunk-



empfänger dem Altersheim schenken. Übrigens hatte man eine komplette Amateurstation aufgebaut — wenn auch nur alles Pappe war und wenn auch die Röhren aus alten Weinflaschen bestanden, die von innen beleuchtet wurden. An diese Nummer schloß sich ein Solo eines Boogie-Woogie-Paares an, das in der Berliner „Badewanne“ an den Meisterschaftsausscheidungen teilgenommen hatte. DL 7 FO brachte uns einen Balanceakt, bei dem er fünf Stühle übereinander auf dem Kinn trug. (Für zehn Stühle war die Saaldecke zu niedrig.) Alle diese Darbietungen wurden von der Kapelle Werner Neumann musikalisch umrahmt. Gegen 23 Uhr traf die Kapelle Hans Karbe ein, die dann dafür sorgte, daß noch mehr Absätze schiefgetanzt wurden. Als

weitere Überraschung (je später der Abend, um so interessanter die Gäste) traf kurz vor Mitternacht Ly Shanghai ein. Sie zeigte uns ihren außergewöhnlichen Kautschukakt, bei dem sie mit den Füßen auf zwei Stühlen stehend, nach hintenüber beugend mit dem Munde ein Likörglas vom Erdboden an hob, austrank und dann den Körper wieder senkrecht nach oben richtete. (Wir stellten uns vor, daß sie ausgezeichnet schwierige Lötarbeiten ausführen könnte.)

Dann kam der Tanz vollends zu seinem Recht. Wir können sagen, daß es wohl kaum während der ganzen Nacht auch nur die geringste Andeutung eines „toten Punktes“ gegeben hat. Und das will wohl sehr viel heißen! Einige bunte Tanzeinlagen sorgten in den Pausen für Frohsinn und Ausgelassenheit. Fast alle hatten bis morgens um 5 Uhr ausgehalten; sie alle wären wohl auch noch dabei geblieben, wenn es schon 8 Uhr früh gewesen wäre! — Alles in allem: das Berliner Ham-Fest hatte einen kaum geahnten Erfolg! Unseren Dank allen, die zum Gelingen dieses Abends beigetragen haben! Ganz besonders den Künstlerinnen und Künstlern des NWDR, Berlin, dem NWDR selbst, Herrn Jan Löhe, dem Tanzpaar, den „Schauspielern“ YL Letz, OM Bitomsky, DL 7 FO, OM Diederich, OM Klinder, DL 7 FI, OM Bürkle, DL 7 AQ, OM Seydel, DL 7 CJ, OM Malinowski, DL 7 EQ, den Kapellen Werner Neumann und Hans Karbe und den vielen anderen.

Noch ein Wort an alle die OMs, die es vorgezogen hatten, zu Hause zu bleiben: Aus welchen Gründen immer Sie nicht erschienen sind, Sie, Sie und Sie, liebe OMs, haben wirklich etwas versäumt! Am 10. Januar rollte ein Ham-Fest ab, wie Sie es wohl kaum in einem Club oder einem Verein unseres Rahmens jemals erlebt haben. Es ist gesagt worden, daß es wohl unmöglich sein wird, jemals ein besseres Fest solchen Formats auf die Beine zu stellen. Wir, die wir teilgenommen haben, wissen, was das bedeutet! — Was wir aber feststellen können: dieses Ham-Fest hat den Auftakt zu einer regelmäßig wiederkehrenden Veranstaltungsfolge gegeben, mit der wir bisher reichlich im argen lagen. Und dann sind wir ja in diesem Jahre auch im äußersten Sonnenfleckenminimum. -cw.



Mitteilungsblatt

DEUTSCHER AMATEUR-RADIO-CLUB E.V.
DISTRIKT BERLIN

MB Nr. 2, 3. Jahrgang (7.1.1953)

OV Wilmersdorf und Schöneberg zusammengelegt

Am 30. Dezember fand in der „Kajüte“ auf Einladung des DV eine Zusammenkunft des OV Schöneberg statt, auf welcher von den OM der Wunsch geäußert wurde, den OV Schöneberg zur Belebung der Clubarbeit einem anderen OV anzuschließen. Auf Veranlassung des DV werden daher ab sofort die OV Schöneberg und Wilmersdorf zusammengelegt. Bis zur Neuwahl eines gemeinsamen OVV wird OM Herzer, DL7DO, der bisherige stellv. OVV von Wilmersdorf, den neuen OV vertreten. Zu seinem Stellvertreter wurde

bis zur Neuwahl OM Kuhne, DL7BA, bestimmt. Die bisherigen Vorsitzenden der beiden OV YL Kasiske und OM Krieghoff baten wegen starker beruflicher Inanspruchnahme um Ablösung. OM Herzer ist täglich nach 20.30 Uhr unter 91 11 94 zu erreichen. Besuche bitte vorher telef. vereinbaren. Die OV-Versammlungen werden entweder abwechselnd in Schöneberg oder Wilmersdorf abgehalten oder in einem zentral gelegenen Lokal stattfinden.

MB Nr. 3, 3. Jahrgang (5.3.1953)

Jetzt Jugendgruppe des DARC Berlin

Die bisher im Haus der Jugend Bln.-Dahlem, Koserstr. 8/12 tagende Jugendgruppe, welche sich mit CW-Unterricht und der Aussprache über Kurzwellenfragen jeden Dienstag von 19–22 Uhr beschäftigt, ist nun aufgrund einer gegenseitigen Vereinbarung zwischen dem Distriktsvorsitzenden OM Bürkle und dem bisherigen Leiter OM Schwarting, DL7CW, offiziell zu einer Jugendgruppe des DARC erklärt worden. Es ist daher jetzt gewährleistet, daß diese Gruppe eine direkte Unterstützung durch den DARC erfahren kann. In Zukunft werden an den wöchentlichen Gruppenabenden auch Vorträge abgehalten. Die CW-

Ausbildung wird ihren Fortgang nehmen, und ein Anfängerkursus wird in kurzer Zeit beginnen. Am kommenden Dienstag soll – sofern alles gut geht – die inzwischen errichtete Station für das erste QSO zum ersten Male in der Luft sein. Diese Jugendgruppe soll – Mißverständnissen vorzubeugen – nicht den Sinn haben, den Jugendlichen des DARC den besten Weg zum Schwarzsenden zu zeigen, vielmehr soll Gewähr gegeben sein, daß eine vernünftige Grundlage vorhanden ist, die jeden Interessenten zu einem wahren OM werden läßt.

.....

Amateurfunkgesetz in der Ostzone verabschiedet

Wie wir bereits durch Rundspruch bekanntgaben, ist in der Ostzone das Amateurfunkgesetz am 6. Februar verabschiedet worden. In Abweichung von der Grundauffassung amateurmäßiger Tätigkeit wird eine staatliche Subvention für die Organisation der ostzonalen Version des Amateurfunkwesens bereitstehen. Wie uns ferner bekannt wird, soll der Rufzeichenblock DL8 nicht verwendet werden. In Anlehnung an den kommerziellen Funk der west- und ostdeutschen Gebiete, der sich durch den zweiten Buchstaben im Landeskenner unterscheidet, rechnet man damit, daß die Ostzone unter DM zu hören sein wird. Interessant ist für uns ferner, daß der ostzonale Amateur gezwungen ist, sein Logbuch im Durchschreibverfahren zu führen. Die Durchschläge müssen jeweils der „Gesellschaft für Sport und

Technik“ vorgelegt werden.

Beabsichtigt sind zwei Lizenzklassen. Die kleine Klasse läßt bis zu 20 Watt, die große bis zu 50 Watt zu. Wir haben nicht erfahren können, ob es sich hier um Anodenverlustleistung oder um den Input handeln soll. Vorbedingung für die Tätigkeit als Amateur ist die Mitgliedschaft zur „Gesellschaft für Sport und Technik“, die sich bekanntlich auch mit dem Flugsport, dem Fallschirmspringen, dem Sport auf See und den Motorsport beschäftigt. Für die Erlangung einer Sendelizenz sind neben den entsprechenden Personalunterlagen genaue Angaben über alle Teile der geplanten Station erforderlich. Bei der Prüfung wird ein CW-Tempo von 60 BpM im Hören und Geben verlangt.

OM am Stammtisch

Durch die Initiative OM Seydels, DL7CJoot, ist eine Stammtischrunde entstanden, die sich nun regelmäßig treffen wird. Wie berichtet wird, war die erste Stammtischrunde ufb, und sie hat auch einen guten Anklang gefunden. Die nächsten Stammtischrunden finden am 14. März und am

11. April statt. Leider ist nicht mitgeteilt worden, in welchem Lokal diese Runde tagt. Offenbar trifft man sich im Lokal Buggenhagen- Ecke Bredowstr., wo man sich bereits früher zum Kegeln traf. Jeder OM und seine XYL oder YL sind herzlich willkommen. Nähere Auskunft erteilt DL7CJoot.

MB Nr. 4, 3. Jahrgang (8.4.1953)

Sommerlager auf Schwanwerder

Vom 1. Juli bis zum 31. August veranstaltet der Distrikt Berlin ein Sommerlager auf der Insel Schwanwerder. Es werden in dieser Zeit ständig zwei Zelte mit einer betriebsklaren Station zur Verfügung stehen. Alle OM des Distriktes Berlin haben hier Gelegenheit, in Licht, Luft und Sonne mehr oder weniger lange Zeit auszuspannen und nebenbei den Äther unsicher zu machen. Um eine gute Ausnutzung der zur Verfügung stehen-

den Plätze zu sichern und eine Überbelegung zu vermeiden, wird bei mehrtägigen Aufenthalten um rechtzeitige Anmeldung mit genauer Zeitangabe gebeten. Anmeldungen sind schriftlich an den Kassenwart zu geben. Auch bei mehrtägigem Aufenthalt entstehen wahrscheinlich keine Unkosten. Näheres wird aber noch bekanntgegeben.

aq

MB Nr. 6, 3. Jahrgang (7. Juni 1953)

Fuchsjagd im Grunewald

Anlässlich des diesjährigen Himmelfahrtstages fand im Ortsverband Zehlendorf eine traditionelle Herrenpartie in Form einer Fuchsjagd statt. DL7DZ hatte zwei UKW-Geräte besorgt, und um 9.30 Uhr ging's vom U-Bhf. Krumme Lanke in den Grunewald. Wir verteilten uns in zwei Gruppen: der Fuchs, welcher auf einer Lambretta (*ein Motorroller*) saß mit seinem Gefolge und die Jäger. Alle fünf Minuten kam ein ganz kleiner Anruf und eine knappe Schilderung des Standortes. Dann ein „O.K.“ und „... nun sucht uns mal!“ Die Gruppe der Jäger, die mit Fahrrädern ausgerüstet war, tastete sich durch immer kurze Anfragen ganz langsam an den Fuchs heran, mitten durch den Grunewald, den Vatertagsrummel, über den Großen Stern bis in die Nähe des Grunewald-

turms. Aber jetzt nahm die Lautstärke ab. Der Fuchs meinte, wir seien ganz verkehrt. Wir nahmen das Auspeilen mit Hilfe einer Fahrradpumpe vor, welche als Reflektor hinter dem Strahler kreisförmig herumgeschwenkt wurde. So konnte die genaue Richtung ermittelt werden. Leider zeigte es sich dann, daß durch Reflektion an großen Bäumen und Kiefernsonnungen mit Drahtzäunen starke Mißweisungen auftraten. Doch endlich, nach zwei Stunden, konnten wir den Fuchs in seinem Bau aufstöbern. Anschließend wurde noch im OV-Lokal ein kleiner Abschusschoppen genossen. Im nächsten Jahre soll diese Fuchsjagd mit besseren Geräten durchgeführt werden. Und wie ist es in anderen Ortsverbänden?

dz

MB Nr. 9, 3. Jahrgang (2.9.1953)

Mitteilungen des Distriktvorsitzenden

Lieber YLs, liebe OM! Am 1. Januar 1954 wird der Distrikt Berlin auch in verwaltungstechnischer Hinsicht seinen Anschluß an den Gesamt-DARC vollziehen und damit den Schlußpunkt unter eine Entwicklung setzen, die von einzelnen kleinen Amateurvereinigungen ausgehend, zu dem heutigen Gesamtverband aller deutschen Kurzwellenamateure geführt hat. Auf der letzten Zusammenkunft der Ortsverbandsvorsitzenden unseres Distriktes wurde der dazu erforderliche Beschluß einstimmig gefaßt. Diese einstimmige Annahme des von mir vorgelegten Antrages stellt das hohe Verantwortungsgefühl der Berliner Mitglieder gegenüber dem DARC unter Beweis. Ich freue mich, diese Feststellung hier an dieser Stelle machen zu können.

Im Ablauf der Distriktsveranstaltungen und im übrigen Clubleben werden sich als Folge des Anschlusses keine Änderungen ergeben. Die Mitglieder werden das „DL-QTC“ ab Januar direkt vom Körner-Verlag aus Stuttgart erhalten und damit ohne Verzögerung in den Besitz unseres Club-Organs gelangen. Die Arbeiten der Berliner Geschäftsstelle und des Kassenwartes werden – wie bei den anderen Distrikten – von der DARC-Geschäftsstelle in Kiel übernommen, sodaß wir den Berliner Verwaltungsapparat mit Ausnahme der QSL-Vermittlung und der Verbindungsstelle zur Senatspost einsparen können. Die Beitragszahlungen werden mit Beginn des neuen Jahres nicht mehr an den Berliner Kassenwart sondern direkt nach Kiel erfolgen. Durch diese Maßnahme

ergibt sich die für alle Mitglieder erfreuliche Tatsache einer Beitragsverminderung von DM 6,- auf DM 5,50 pro Quartal. Die Beiträge sind damit im gesamten DARC einheitlich, was bisher durch die Sonderstellung Berlins nicht der Fall gewesen ist. Der Distrikt und die Ortsverbände erhalten einen Teil der Beiträge zur Bestreitung ihrer Un-

kosten rückvergütet. Für die Ortsverbände richtet sich dieser Betrag nach der Mitgliederzahl des betreffenden OV. Für den Distrikt nach der Gesamtmitgliederzahl innerhalb des Distriktes.

.....

Mit VY 73! Helmut Bürkle

„BZ“ (23.11.1953)

Heirats-Anzeige aus dem Äther

Spanischer Amateur-Funker sucht eine Traumfrau aus Berlin

„Ich halte es nicht mehr aus, wenn ich nicht bald eine deutsche Frau kennenlerne.“ So begann Eduardo Lopes Juarez auf sechs Seiten feinstem, weißem DIN-A-4-Briefpapier sein Herz den Berliner Amateurfunkern auszuschenken.

Eduardo wohnt in Santiago de Chile, ist 1,75 Meter groß, wiegt 80 Kilogramm und ist Major der Luftwaffe. Der 46jährige dunkelgelockte Offizier hat eine schöne Villa in der chilenischen Hauptstadt. Das Wichtigste an dieser Villa ist aber die Dachkammer. Dort steht

nämlich sein Amateursender „CE 3 CB“. Aus diesem „Allerheiligsten“ versuchte er seit Wochen auf Welle 20,3 Meter zarte Bande nach Deutschland zu knüpfen. Da die Sonne aber in letzter Zeit viele Flecken hat, hörte er statt zärtlicher Liebeschwüre nur Krachen und Rauschen in seinem Empfänger. Eduardo verstärkte seinen Empfänger auf 500 Watt. Auch jetzt war von seinen Herzensnöten noch nichts zu hören. So schaltete er seine Funkkiste ab, setzte sich an den Schreibtisch

und bat seine Berliner Funkfreunde per Einschreiben, für ihn auf Brautschau zu gehen.

Seit zwei Tagen fahnden Berlins Amateurfunke nun nach einer Berliner, die den Wünschen Eduardos entspricht. Sie darf 25 bis 40 Jahre alt und nicht kleiner als 1,70 Meter sein. Vor allem muß sie „einen hellblonden Haarschopf haben“. Wichtig ist es außerdem, daß sie „im Äußeren wie Inneren alle guten femininen Eigenschaften“ besitzt, wie Eduardo sich auf spanisch ausdrückt.

Blond muß sie sein

Aber das ist noch nicht alles. Seine Traumfrau muß kleine Füße und kleine Hände haben. Sie soll möglichst katholisch sein und — nun kommt das Wichtigste — sie darf ihm keine Szene machen, wenn er seine Nächte an der Morsetaste anstatt an ihrer Seite im Bett verbringt. Vom Funken selbst brauche sie aber nichts zu verstehen.

Eduardo glaubt diese ganzen Bedingungen, die seine Künftige erfüllen muß, stellen zu können; denn er ist vermögend. Außer seiner Villa hat er 7000 Dollar im Sparstrumpf und be-

zieht ein Gehalt von 100 DM täglich aus dem Staatssäckel. Und das — wie er schreibt — bis an sein Lebensende.

Berlins Funker-Präside Helmut Bürkle hat Eduardo mitgeteilt, daß seine Amateure nach der gesuchten blonden Schönheit in Berlin fahnden. Zuvor hatte er sich jedoch an Hand der internationalen Amateurfunke liste vergewissert, ob der ferne Funk-Bräutigam tatsächlich existiert; denn der Brief war nicht nur spanisch geschrieben, er kam den Funkern zunächst auch etwas spanisch vor. Doch das hat er Eduardo nicht geschrieben. Klaus Frank

Lizenzsperr

Von der Senatsverwaltung für Post- und Fernmeldewesen sind zwei DL7-Lizenzen bis zum Jahresende gesperrt worden, da ein im 10-m-Band geführtes Telefonie-QSO durch längere Musikübertragungen und direkte Gesangsdarbietungen einen groben Verstoß gegen die gesetzlichen Bestimmungen darstellte. Es wird dringend angeraten, gerade bei Telefonie-QSOs auf eine

vorschriftsmäßige Abwicklung des Funkbetriebes zu achten und Musiksendungen – um allen Weiterungen aus dem Wege zu gehen – ganz zu unterlassen. Nach Inkrafttreten der neuen DVO (Durchführungsverordnung zum Amateurfunkgesetz) sind Musikübertragungen grundsätzlich untersagt.

aq

Schwarzsender ausgehoben

Dank der Zusammenarbeit mehrerer Spandauer OM gelang am 10.8. die Aushebung eines Schwarzsenders in Spandau, der das Rufzeichen DL8NCR benutzte. Die vorgenommenen Peilungen wiesen den richtigen Weg, nur das Haus selbst mußte näher ermittelt werden. Der OV hat den benutzten Sender sichergestellt und die Angelegenheit in amateurmäßigem Sinne nach An-

hören des Operators geregelt. Gleichzeitig warnen wir noch einmal alle diejenigen, die ihre Finger nicht von ungenehmigten Ausstrahlungen lassen wollen. Wir sind technisch imstande und auch gewillt, die Herren zum Schweigen zu bringen. Notfalls werden wir mit stärkeren Geschützen auffahren.

fh

QSL-Karte von DL7DZ vom Mai 1954



MB Nr. 8, 4. Jahrgang (August 1954)**Verwendung von Transceivern**

Zur Verwendung von Transceivern beschloß der AR, einem Antrag des Distriktes Nordsee folgend, die folgende Empfehlung:

„Im Bereich des DARC wird der Betrieb von Transceivern und ähnlichen den normalen Funkverkehr gefährdenden Sende- und Empfangsgeräten als ortsfeste Stationen nicht gutgeheißen.

Es wird den Ortsverbänden des DARC aufgegeben, dementsprechende selbstverpflichtende Beschlüsse zu fassen. Diese sollen jedoch nicht

für eine gelegentliche Verwendung dieser Geräte als bewegliche Stationen auf Fuchsjagden und dergl. bindend sein.

An Contesttagen und bei ähnlichen Wettbewerben dürfen jedoch Transceiver, selbststrahlende Empfänger und ähnliche, dem neuen Stand der Technik nicht entsprechende Geräte, nicht betrieben werden.“

OV-Rund 7/54

Wer kann sich darauf einen Reim machen ???

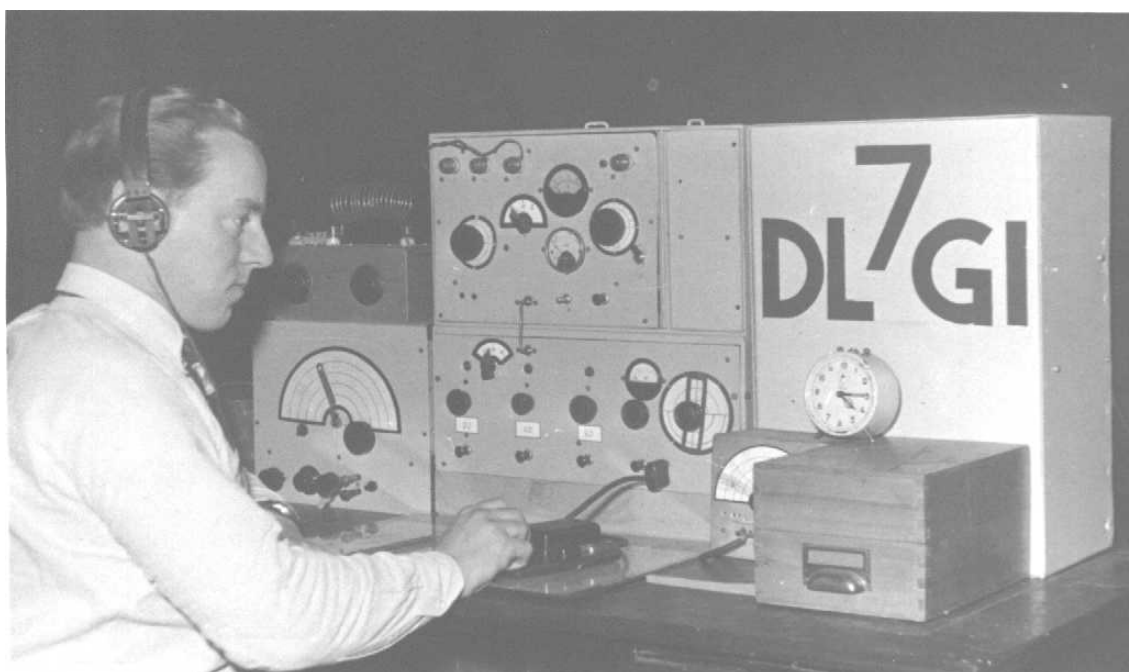
QSL-Karte von DL7GI vom Februar 1954)DL-QTC 2/1955**Weihnachtsmeeting in DL7**

Auf Grund der geografischen Gegebenheiten ist wohl Berlin neben Hamburg der einzige Distrikt, in dem regelmäßig jeden Monat eine Distriktsversammlung durchgeführt wird. Daß diese Distriktsreffen je nach der Gebotenen „Kost“ verschieden starkes Interesse und dementsprechende Besucherzahlen aufweisen, läßt sich denken.

Am 15. Dezember 1954 stieg nun das Weihnachtsmeeting der Berliner Amateurgemeinde und dieses wurde für alle anwesenden OM ein Erlebnis, welches in Erinnerung bleiben wird. Nicht nur die Besucherzahl überstieg die kühnsten Erwartungen derer, die für die Gestaltung des Abends keine Mühe scheuten, sondern der Abend brachte noch eine „Bescherung“ besonderer Art. Machte doch OM Dr. Dieminger, DL6DS, die nach monatelangem harten Ringen via Air,

per Draht und per Brief gegebene Zusage seines Besuches wahr.

Nach einer kurzen Einleitung durch unseren DV, OM Timmermann, begrüßte der Alterspräsident der Berliner Amateure, OM Laaß, gleichzeitig im Namen des gastgebenden Hauses Telefunken, die anwesenden OM und ganz speziell die Gäste DL2VK, DL4QR und DL4QZ sowie einen DM2. Anschließend schweifte er mit seinen Ausführungen in eine Zeit zurück, die wohl viele OM nur noch vom Hörensagen kennen. Das Interessante an diesen Ausführungen waren die Wiedergaben von Artikeln in der seinerzeitigen CQ (1928), in denen schon damals OM Dr. Dieminger von der systematischen Erforschung und Erfassung der Vorgänge in der Ionosphäre berichtete und zu Testreihen aufrief. Damit war die Überleitung zu DL6DS' Vortrag, dem Hauptreig-

nis des Abends geschaffen. Es war eine Freude, den launigen Ausführungen über das trockene Thema der Ionosphärenforschung zu lauschen, und trotz des stark komprimierten Vortrages wurden viele Dinge klar, die z. T. noch aus der Zeit der Station DI2BC als großes Fragezeichen registriert waren. Zum Schluß konnte ohne Übertreibung behauptet werden, daß bei allen OM der Wunsch bestand, möglichst recht bald einen weiteren Vortrag von OM Dr. Dieminger zu hören. Doch wann wird das sein???

Als Abschluß des Abends berichtete noch ein auf Urlaub weilender OM über seine Erlebnisse als Schiffsfunker im Golf von Mexiko, und OM Laaß brachte einen Posten von Telefunken gestifteter Röhren durch Verlosung an den Mann. Alles in allem ein harmonischer Abend, der leider viel zu früh sein offizielles Ende fand und dafür in kleinen Kreisen in der Nachbarschaft noch fortgesetzt wurde.

DL7EQ

Blatt Nr. 051
 Postamt Berlin - Lichterfelde
 Kartei-Nr. Bl. B Zustellbezirk Nr. 46

**Empfangsbescheinigung
 über Rundfunkgebühren
 Amateur**

3 DM 1 Pf
 für die Monate November 1955 erhalten.

Kleinke 12. 11. 57
 (Unterschrift des einziehenden Beamten) (Tag, Monat, Jahr)

2192 800 Blöcke zu je 100 Bl. 3. 54 C 279

DL-QTC 4/1956

OM Laaß wurde 60 Jahre

Am 22. März 1956 feierte OM Otto Laaß, DEØ346, einer der Pioniere des deutschen Amateurfunks, seinen 60. Geburtstag. OM Laaß war schon dabei, als sich 1926 die deutschen Kurzwellenamateure zum ersten Mal zusammenschlossen, und die Begeisterung für den Funk-sport hat ihn seitdem nicht verlassen.

Vor allem im Distrikt Berlin, dessen Landesverbandsleiter er viele Jahre war, hat er die Entwicklung der deutschen Funkamateurbewegung erfolgreich beeinflusst. Darüber hinaus hat er sie auch im Rahmen seiner beruflichen Tätigkeit als Leiter der Telefunken-Pressestelle Berlin wesentlich gefördert. Als äußeres Zeichen der Anerkennung seiner Verdienste um den deutschen Amateurfunk war ihm im vergangenen Jahr die DARC-Ehrennadel verliehen worden.

Der DARC gratuliert OM Laaß auch an dieser Stelle nochmals herzlich zur Vollendung des 60. Lebensjahres und wünscht ihm weiterhin Glück und Erfolg auf allen Gebieten seines schaffensreichen Lebens.



Donnerstag, 8. November 1956

DER TAG

Brücke der Menschlichkeit in die abgeschnittene Stadt

Wir sprachen gestern mit Budapest

Berliner Amateurfunker halten Verbindung — Ungarn bittet um Kindernahrung und Medikamente

Berlin, 7. 11. (Eigenbericht). „CQ HA — CQ HA — an alle in Ungarn.“ Immer wieder hämmert es der Berliner Amateurfunker auf die Morsetaste. Immer wieder. Gestern hatte er doch noch auf dieser Frequenz Verbindung mit einer ungarischen Station in Budapest. „Das Lazarett braucht dringend Kindernahrung und Verbandmaterial. Bleiben Sie auf dieser Frequenz, ich melde mich halbstündlich wieder.“ Gestern trug noch dieses kleine Nebeneinander von Röhren und Drähten die Stimme in das abgeschnittene Budapest hinein...

Da, ein Geräusch im Kopfhörer: Düddüdadada...“ Der Amateursender in Budapest. Heute ist anscheinend ein deutschsprechender Funker am Gerät, denn die Verbindung klappt, wenn auch im gebrochenen Deutsch, ausgezeichnet.

Es ist genau 14.40 Uhr, als der Berliner Amateurfunkler folgendes aus Budapest aufnimmt: „Ich habe eben mit Mutter gesprochen. Sie war in Budapest. Alles voll Rotes Kreuz, verteilt Essen an alle. Männer dürfen nicht in die Stadt, alles abgeriegelt für Zivilisten. Außer Rot-Kreuz niemand auf Straßen...“

Gespannt sitzt ich neben dem Amateur und beobachte, wie der Bleistift über das Papier fliegt. Dann die Bestätigung „Alles verstanden, bleibe auf Empfang“.

Außergewöhnliche Notstände erfordern außergewöhnliche Maßnahmen. Die deutschen Amateurfunker, die sich sonst streng an die bestehenden Vorschriften der Bundespost halten und sich auf den Kurzwellen nur über technische Dinge und rein persönliche Angelegenheiten unterhalten, können gar nicht anders in diesen Tagen, als die Rufe ihrer Freunde aus Ungarn nach Medikamenten aufzunehmen und weiterzuleiten.

So war es vor einigen Jahren bei der Hochwasserkatastrophe in Holland, so ist es heute wieder. Die normalen Verbindungen von Ungarn mit der Außenwelt sind abgeschnitten. Der einzige Weg: die Amateursender. Aber auf uns legen die Amateure auch heute noch wert: keine militärischen und politischen Mitteilungen. Sie wollen nur der karitativen Sache dienen, der Menschlichkeit.

Am Dienstag saß der Berliner Amateur wieder vor seinem auf einem Schreibtisch in der Küche aufgebauten Gerät und suchte die Frequenzen ab. Werden die Amateure in Ungarn noch arbeiten können?

Schon nach kurzer Zeit erhielt er das Anrufzeichen mit den Kennbuchstaben „HE, Ungarn“. Aber weder in Deutsch noch in Englisch kam zunächst eine Verständigung zustande. Ein Anruf beim Berliner DRK genügt. Und zehn Minuten später war ein ungarischer Arzt zur Stelle. Auch der Amateur in Budapest holte sich einen Dolmetscher zu

Hilfe. Und so wurde die erste Verbindung aufgenommen, die mit dem Ruf nach Kindernahrung und Medikamenten für ein Budapest-Krankenhaus endete.

Man spricht nicht lange mit Ungarn in diesen Tagen. Die Berliner wissen, was für ein gefährliches Unternehmen es für ihre Freunde ist, wenn sie in Budapest an der Morsetaste sitzen. Ständig in der Furcht, daß Peilstationen der Russen die Station ausfindig machen. Immer wieder ertönen in den Kopfhörern starke Störsender und unterbrechen für Minuten die Verbindung.

Der Hilferuf aus Budapest wurde sofort an das Rote Kreuz weitergeleitet. Während der Nachtstunden, als der Berliner Amateur im Dienst war, übernahmen drei andere Stationen in Westdeutschland den Kontakt mit Ungarn.



WIEVIEL HOFFNUNG IST GEBLIEBEN? Aus den Augen dieser Frau, dieser Kinder spricht die Not Ungarns. Tausende von Menschen leben jetzt, wie diese hier, im Flüchtlingslager Traiskirchen bei Wien, niedergedrückt von den Erfahrungen, mit wenig Hoffnung, wenig Besitz. Sie wissen nichts von ihren Angehörigen, den Männern da drüben in der Heimat. Menschen auf der Flucht vor den Sowjets, im November 1956. (Foto: DPA)

So wechseln sich Berlin, Munsterlager, Bonn und München ab.

„Mein Vater ist noch nicht zu Hause...“

Um 16 Uhr wird „DL 7“ wieder angerufen. Doch ein Gespräch zwischen der Tschechoslowakei und der Sowjetzone auf der gleichen Frequenz stört erheblich. Dennoch nimmt der Funker in Berlin folgendes auf: „Ich habe noch keine neue Nachricht. Starke Störungen. Mein Vater ist noch nicht zu Hause. Habe ihn seit Sonnabend nicht gesehen. Aber er ist gesund.“

Bewußt vermeidet man es in Budapest, etwas über die militärische und politische Lage zu sagen. Aus anderen Funkverbindungen erfuhren jedoch Berliner Amateure am Mittwochmittag, daß in Budapest der Straßenkampf wieder aufflackerte und zahlreiche Zivilisten auf Lastkraftwagen abtransportiert wurden.

Zwischendurch meldet sich Munsterlager: „Ich gehe auf Empfang, Frequenz Ungarn.“ In Berlin wie in der Lüneburger Heide wartet man gespannt auf den nächsten Anruf.

Kurz nach 17 Uhr haben die Ungarn durch Mittelsmänner eine Nachricht vom Roten Kreuz erhalten: „Das Rote Kreuz benötigt dringend Blutkonserven, Blutgruppe B.“ Der Hilferuf wird bestätigt und sofort dem Roten Kreuz weitergeleitet.

Standortwechsel erforderlich

Dann ruft der Amateur in Berlin Budapest an. Er will einige technische Daten über die Anlage wissen. Leistungsstärke des Senders 50 Watt, Empfangsgerät arbeitet nur mit zwei Röhren. „Ab 19 Uhr schalten wir auf Frequenz xy Meter und senden mit 200 Watt.“ Die Berliner verstehen. Die Amateurgruppe in Budapest bedient sich abwechselnd mehrerer Sender. Nur ein häufiger Standortwechsel kann eine gewisse Sicherheit vor der Entdeckung durch Peiltruppen bieten. „Morgen 7 Uhr wieder alte Frequenz“, meldet abschließend Budapest.

Die Gedanken des Berliner Amateurs wandern nach Budapest. Er sieht sie förmlich vor sich, die zwei, drei Gestalten, die trotz des Ausgehverbots bei der Dämmerung durch Straßen und Hinterhöfe zum Funkraum eines anderen Freundes huschen. Der Kommentar des ehemaligen Marinefunkers in Berlin: „Dolle Kerle!“

Immer wieder sind andere Amateurstationen auf der Frequenz zu hören. Man funkt dazwischen: Bitte Frequenz freihalten. Ein Tscheche ist hartnäckig: Wer ist da? Aber Berlin schweigt. Schweigt im Interesse der Sicherheit. Denn man will auf keinen Fall diese letzte Brücke mit Ungarn, die Funkbrücke der Menschlichkeit, gefährden.

Manfred Trebeß

DL7GM

Ungarn-Funkverkehr für das DRK – Frequenz ca. 7.008 – 7.013 kHz

5.11.56 In den Abendstunden des 5.11.56 gegen 20.10 wurde ich von DJ2KX gebeten, mich an dem Ruf Ungarn zu beteiligen.

Ich begann um diese Zeit, laufend "CQ HA" zu rufen. Gegen 21.35 meldete sich die Station DJ1SJ und teilte mit, daß sie einen QTC von HA5BY aufgefangen habe. DJ1SJ wurde von DJ2KX aufgefordert, diesen Spruch zu wiederholen. DJ1SJ wiederholte folgendes:

"von HA5BY - in budapest kampf geht weiter - haben hier panzer und artilleriefeuer in den strassen - der widerstand geht weiter - heute mittag in franzstadt großer artilleriekampf - wir bitten keine worte mehr aber viel und schnell schnell waffen und munition. bitte übermitteln sie diese meldung an das 'freie europa' "

Gegen 22.30 schaltete ich meine Station aus.

6.11.56 Um 09.25 schaltete ich meine Station ein. Ich rief laufend "CQ HA". Gegen 09.48 meldete sich eine ungarische Station mit dem Rufzeichen HA7FF. Ich fragte in gebrochenem englisch und in deutsch, ob etwas über den 'Deutschen Lazarettzug' bekannt sei!

Darauf erfolgte ein stark verstümmelter Spruch in englisch aus dem nichts zu entnehmen war. Ich fragte zurück: *"wo ist Ihr standort?"* HA7FF antwortete: *"nähe budapest, ich höre sie mit RST 589 fb, mein name ist jeri"*. Ich bat Jeri, für mich auf Empfang zu bleiben, er möchte warten.

Ich verständigte sofort das DRK in der Bundesallee und wurde mit Herrn Noviki, dem Leiter der Ungarnhilfe verbunden. Ich teilte Herrn Noviki mit, daß ich Amateurfunker bin und z. Zt. eine Verbindung mit Ungarn (nahe Budapest) habe. Ich bat Herrn Noviki mir sofort einen perfekt englisch oder ungarisch sprechenden Mann zu schicken und gab meine Anschrift an. Herr Noviki versprach mir, daß innerhalb von ca. 10 Minuten ein Mann bei mir sei, und ich solle versuchen, mit der ungarischen Station weiter in Verbindung zu bleiben.

Ich teilte danach Jeri mit, er möchte etwas auf dieser Frequenz warten. Jeri teilte mir mit, daß er bereits versucht hat einen Mann mit deutschen Sprachkenntnissen zu bekommen.

In dieser Zeit traf bei mir Herr Dr. Pinke aus Chbg., Knesebeckstr. 83, Telef. 32 12 40 ein. Herr Dr. Pinke ist gebürtiger Ungar und beherrscht diese Sprache perfekt.

Kurz danach erfolgte ein Spruch von Jeri, der im Original folgendermaßen lautete: *"hr germany germany hr ok deutsch verstehen verstehen. verstehen verstehen all deutsch hr 1 mann verstehen hr 1 mann verstehen al deutsch"*.

Es erfolgte eine Anfrage von mir: *"wo befindet sich der 'deutsche lazarettzug'?"*

Als Antwort erfolgte (Ich zitiere im Wortlaut): *"von hr in der stadt am krankenhaus und auch von da noch ein notaufnahme 2 stellen 2 stellen, ich wiederhole: von hr 5 km in der stadt am krankenhaus und auch von da noch ein notaufnahme"*.

Ich gab diesem Spruch QSL und fragte, ob die Leute vom DRK noch da sind. Als Antwort erfolgte: *"ja da sind schon welche gesehen hier, kein zivil auf strasse sonst nur kranke sind schon von hier deutsche geholt worden und hr noch mann der kann deutscher, deutschmann kann deutsch sprechen."*

Darauf erfolgte von Jeri ein neuer Spruch: *"QTC, QSP hr QSP - brauchen kinderernahrung und und verbandsstoff - alles gut, viel arbeit, wenig essen - hier keiner darf auf strasse - kein wasser wenig."*

Gegen 11.55 kam ein neuer Spruch von Jeri: *"von lazarett - ok hr deutschbrud laufen laufen, helfen mit, brauchen lazarett hr das braucht lazarett QSP hr QSP das brauch lazarett - brauch kinderernahrung und verbandsstoff - streptomein hr ok angekommen hr angekommen."*

Diese Meldung wurde von mir sofort an das DRK und außerdem der an dieser Aktion beteiligten Station DJ2KX weitergeleitet. DJ2KX konnte Jeri mit QSA 0/1 hören. Ich meldete mich bei DJ2KX für den heutigen Tag ab. DJ2KX hatte meiner Ansicht nach eine Art Leitfunktion übernommen, was ich sehr begrüßte.

7.11.56 Gegen 14.00 schaltete ich meine Station ein. An diesem Tag ab 14.00 waren QRV für Jeri: DJ2KX, DJ3DK und DJ2HC.

Ich informierte mich bei DJ2KX über den Stand der Dinge und erbot mich mit Jeri in Verbindung setzen zu können.

Ich rief Jeri an und bekam gegen 14.40 folgenden Spruch: *"meine mutter die war in der stadt und da war alles alles von ried kreuz esser, essen verteilt für alle - hr ich kann nicht in stadt - aber meine mutter sah dass alles ok ist-."*

Anschließend folgte folgender Spruch: *"an DJ2HC es DJ2KX es DL7GM - es ist schwer da nach der stadt rein kommen - alles eingeschlossen - zivil nicht durch - nur rotes kreuz kann durch mit auto - sonst keine auf strassen stehen sonst hi."*

Einige Zeit später bekam ich Jeri wieder und er gab mir folgendes durch: *"ich habe zeit und mein vater noch nicht zu hause - seit sonnabend nicht, aber noch gesund - hr mein TX is 50 watt es RX 2 röhren - habe sonst immer unter my vater coll CW es fone gefahren - jeri -"*

Gegen 16.55 meldet Jeri einen wichtigen Spruch an, nach meinem QRV gab Jeri folgendes: *"von drk vor 2 stunden gesuch blutgruppe b es a/c, beonders gruppe b über donauf"*.

In einer weiteren Meldung teilte Jeri mit, daß er bis 19.00 hr QRV sei und um 22.30 auf 3,5 Mc. *"morgen um 07.00 QRT - QRV wenn um 19.00 nicht hr no QRV, dann bin 3,5 mc mit 200 W OK."*

Ich übermittelte diese Meldung an DJ3DK, der DJ2KX abgelöst hatte und meldete mich um 19.00 ab.

8.11.56 Gegen 08.45 schaltete ich meine Station ein. An diesem Tag waren mit QRV für Jeri: DJ2HC, DJ2KX, DJ3DK und DL9UI.

Die westdeutschen Stationen sowie ich riefen vergeblich Jeri. Gegen 10.00 gelang es mir, mit Jeri in Verbindung zu kommen. Er kam sehr leise mit QSA 1 und Störungen. Jeri gab folgenden verstümmelten Spruch durch: *"meliz nr meliz hr hr nr in nah meliz es mit fragen es kommen rauf"*.

In diesem Spruch fehlte einiges und auf Rückfrage meldete sich Jeri nicht mehr.

Ich übermittelte diesen verstümmelten Spruch sofort an DJ3DK und dieser versicherte mir, sofort DJ2KX zu verständigen. Bis um 12.45 versuchten die westdeutschen Stationen und ich Jeri zu bekommen, aber Jeri meldete sich nicht mehr. Um 12.45 schaltete ich dann meine Station ab.

Nach der letzten Meldung von Jeri wurde die Frequenz offensichtlich gestört. Das war die Meinung der beteiligten Stationen. Eine westdeutsche Station meldete, daß der Störsender durchgab: *"Jeri ist nicht mehr da"*. Um 15.30 schaltete ich meine Station wieder ein und informierte mich bei den beteiligten Sta-

tionen über die Lage. Mir wurde mitgeteilt, daß eine Verbindung mit Jeri bisher nicht zustande kam. Ich teilte mit, daß ich versuchen werde, mit Jeri eine Verbindung zu bekommen. Ich rief mehrmals Jeri und bekam keine Verbindung.

Alle beteiligten Stationen erklärten sich mit dem Vorschlag von DJ2KX einverstanden, Jeri nicht mehr zu rufen, um ihn nicht in Gefahr zu bringen.

Ich stellte daraufhin meine Sendungen gegen 17.07 ein und schaltete meine Station aus.

9.11.56 Aus persönlichen Gründen konnte ich meine Station erst um 10.43 einschalten und meldete mich sofort bei DJ3DK an. DJ3DK teilte mir mit, daß Jeri wieder auf der Frequenz sein soll. Jeri wollte um 10.30 QRV sein, sonst um 16.00 und dann wieder um 20.00 auf 3,5 Mc.

Ich gab DJ3DK zu verstehen, daß ich versuchen werde Jeri zu bekommen. Ich rief Jeri an und er meldete sich sofort um 11.03 mit den Worten: "*komme von stadt und höre westdeutschland mit RST 579.*". Ich teilte dies DJ3DK mit, der aber Jeri nicht hören konnte. Ich übernahm dann den Verkehr mit Jeri und er gab mir folgendes durch: "*sprechen mit dl - alle leute von hier - was brauchen nicht wissen aber brauchen vy hr QRO holen - hr vy QRM in STA STA.*" Kurz danach erfolgte eine weitere Meldung: "*DK TK für alle es hpe all OK - hr vy sehen sehen vy HI HI - hr QRM vy QSP abend heute abend QSP hr OK.*".

Diese beiden Meldungen gab ich sofort weiter an DJ2KX, der auch anständig knobeln mußte um den Sinn zu verstehen.

Nach dieser Übermittlung gelang es DJ3DK mit Jeri in Verbindung zu kommen.

Ich schaltete darauf meine Station ab.

10.11.56 Um 14.00 schaltete ich meine Station wieder ein, hörte aber keine westdeutschen Stationen, wo ich mich hätte evtl. informieren können. Ich rief mehrmals Jeri erfolglos.

Plötzlich meldete sich DJ2YH und teilte mir mit, daß Jeri sich melden wollte. Um 15.55 rief ich Jeri nochmals, leider meldete er sich nicht. Gegen 18.00 rief ich abermals Jeri und er meldete sich sofort. Er gab mir RST 579 fb.

Ich fragte nach, ob er ein QTC vom DRK habe? Er antwortete "*OK QTC hr 30 minuten QSP hr QSP*".

Gegen 18.30 meldete sich Jeri mit: "*QTC - der transport angekommen vor stadt (vielleicht meint er auch in der Vorstadt) - hpe das DRK in hand hand bekommen Überfall*".

Anschließend vereinbarten wir eine neue Verbindungszeit um 20.00. Die Meldung übermittelte ich sofort an das DRK in der Bundesallee und ich wurde gebeten, bei der nächsten Verbindung zu erfragen, was für ein Transport eingetroffen sei?

Um 20.00 rief ich mehrmals Jeri und hörte ihn ganz leise mich rufen. Ich gab die Anfrage vom DRK blind raus und konnte nicht verstehen, ob Jeri die Meldung verstanden hatte.

DJ2YH teilte mir mit, daß Jeri vor meiner Meldung durchgab, daß er nichts vorliegen habe. Die Bedingungen an diesem Abend waren ab 20.00 sehr schlecht, für Nahverkehr vollkommen ungeeignet. Selbst die westdeutschen Stationen waren von mir kaum zu hören. Gegen 20.40 schaltete ich meine Station aus.

12.11.56 Um 09.40 hatte ich meine Station eingeschaltet und Jeri gerufen. Er hatte sich nicht gemeldet. Um 10.30 schaltete sich die Station DJ2YH ein und übermittelte mir, daß am 11.11.56 vergeblich gerufen wurde. Außerdem teilte er mir mit, daß an diesem Abend gegen 21.02 eine HB-Station folgendes von Jeri durchgab: "*ich habe keinen strom*". Gegen 11.19 hörte ich Jeri gut wieder und er gab an DJ2YH folgenden Spruch: "*wenn möglich den 2. transport kommen wie der erste hr fb is hr fb - 2 kommen 2 kommen*". Jeri teilte außerdem mit, daß er gegen 11.30 wieder QRV sei. Von 12.30 bis 15.00 hatte ich Jeri vergeblich gerufen. Um 18.00 abermals vergeblich versucht, Jeri zu erreichen. Von 21.00 bis 22.15 für Jeri auf Empfang gewesen, aber nichts gehört.

13.11.56 Um 10.20 schaltete ich meine Station ein und rief Jeri vergeblich. Gegen 10.30 begann ich "*CQ HA*" zu rufen. Gegen 11.10 schaltete sich DL1AL ein und teilte mir mit, daß DJ2YH heute morgen gegen 09.00 ein QSO mit Jeri hatte. Er gab als nächste Programmzeit 12.00, 14.00, 16.00 an.

Um 11.50 war ich für Jeri QRV, hatte aber nichts gehört. Ab 12.05 rief ich vergeblich Jeri. Gegen 12.18 schaltete sich DL1GT ein und meldete, er habe auch nichts gehört. Um 13.50 war ich für Jeri abermals auf Empfang aber erfolglos. Weitere QRV-Zeiten von mir 15.55–18.40, in dieser Zeit rief ich mehrmals vergeblich Jeri.

Für die Richtigkeit: gez. Helmut Müller, DL7GM

DL-QTC 6/1957

DAS PFLAUMENGÄRTLEIN

Otto Laass gewidmet

Ein OM, der oftmals mit Verdruß
Was über Sender schreiben muß*),
Die er nicht selbst betreiben kann,
Ist kein beneidenswerter Mann.
Trotz es ihm oft an Zeit gebricht,
Verzagt Otto noch lange nicht;
Und da in ihm der Ham-Sprit brennt,
Macht er den Alterspräsident.

Ein solcher wird stets hoch geehrt,
Wenn auch das Funken ihm verwehrt.

— 1 PS

*) Otto Laas, früher ein aktiver Sendeamateur, ist Leiter der Berliner Pressestelle von Telefunken und Alterspräsident der Berliner Amateure. Wegen QRL ist er nicht mehr QRV, und es mag ihm manchmal schwer fallen, alle die schönen Sender beschreiben zu müssen, die dienstlich durch seine Hände gehen, ohne daß er sie in Betrieb nehmen darf. Wie Peter-Siegfrieds spitze Feder zeigt, liebäugelt er auch beim Diktieren nur mit dem Sender!

— 6 KS



OV-Rundschreiben Nr. 5/58 (29.05.1958)

Die Wiederholung des Berlin-Rundspruchs sonntags um 11 Uhr erfolgt nur noch im 10-m-Band über DL7DZ auf 28.800 kHz (früher 28.400).

Die Eichwellensendungen am 4. Sonntag im Monat werden nicht mehr von DL7AX, sondern auch von DL7DZ ausgestrahlt.

OV-Rundschreiben Nr. 3/59 (23.03.1959)

Rundspruchsendungen jeden Sonntag um 10.00 Uhr MEZ von DL7DZ auf 3.720 kHz, um 11.00 Uhr auf 10 m und um 14.30 Uhr auf 40 m.

DL-QTC 7/1958**Besuch in Berlin**

Am 13. Mai trafen sich im Kindl-Bräu am Kurfürstendamm der Distriktvorstand, die Ortsverbandsvorsitzenden und der größte Teil der aktivsten Berliner OM. OM Feilhauer, DL3JE, der Vizepräsident des DARC, hatte sich zu einem Besuch angekündigt.

Der für eine solche Veranstaltung würdige Raum konnte gerade noch die große Zahl der erschienenen OM fassen. Wie immer, wenn sich die „alten Hasen“ treffen, entspann sich eine sehr lebhaft Unterhaltung, die den offiziellen Teil später als erwartet beginnen ließ.

OM Kollmorgen, DL7DZ, fand einige Worte herzlicher Begrüßung, die OM Laaß, DEØ346, unser Alterspräsident, in einer kleinen freundlichen und in seiner wohlbekannten sympathischen Art fortsetzte. Kaum ein anderer OM war bei diesem Zusammentreffen berufen, das Bild eines geschichtlichen Abrisses zu zeichnen als OM Laaß, zumal OM Feilhauer als alter Berliner die Entwicklung des damaligen Landesverbandes miterlebte. Damals wie heute stand und steht Berlin in seiner Aktivität an erster Stelle – wenn auch der Distrikt Berlin nach seiner Mitgliederzahl zu den kleinsten gehört, der diese Gemeinschaft bewegt.

Das DL-QTC spricht eigentlich selten von Berlin, doch das sei wohl, so rief OM Laaß aus, schließlich unsere eigene Schuld. Dafür ist aber doch die ständige Mitarbeit einiger Berliner OM an den Bestrebungen und Zielen des DARC dem Vorstand sehr gut bekannt.

Berlin sei aber auch zu alten Zeiten die Heimat vieler jetzt im Bundesgebiet tätiger OM gewesen, die auch heute noch einen guten Namen haben. OM Laaß erinnerte dabei an den gemeinsamen – leider viel zu früh verstorbenen Freund OM Slawik, dem Oberpoststrat und Stationsleiter der ältesten deutschen Küstenfunkstelle DAN in Norddeich. Hier stand ein echter Amateur alter Prägung an der Spitze einer Funkbeamtenschaft, die durch sein Vorbild geschult wurde.

Dieser alte und neue Ursprung und Mittelpunkt Berlin berechtigt wegen seiner Intensität für die Interessen des DARC bei künftigen Verhandlungen und Besprechungen zu einer besonderen Berücksichtigung der Berliner Belange.

OM Feilhauer ergriff dann in einer netten Erwiderung das Wort. Die Situation Berlins kenne er genau – nicht nur deshalb, weil er sich mit dieser seiner Heimat verbunden fühlt. Er rief Erinnerun-



Von links nach rechts:

OM Kollmorgen, DL7DZ — Dr. Bätz, DL7AB — Otto Laaß, genannt „Otto-Otto“, DE Ø 346 — OM Feilhauer, DL3JE

gen aus seiner damaligen Berliner Zeit wach, die für ihn immer ein Element des Beispiels für die Jüngeren waren.

In den Verhandlungen sei er kein bequemer Sprecher, dafür aber ein beharrlicher und unwiderstehlicher Verfechter der echten Interessen des Amateurfunkwesens. Die Berliner Belange werde er – so versicherte er – jederzeit zu würdigen wissen, denn Berlin läge ihm doch sehr am Herzen.

Der Ausklang des offiziellen Teils war die Überreichung der Ehrennadel des DARC durch DL7DZ an OM Günter Kuhne, DL7BA, für seine Verdienste um das Amateurwesen, die vor allem durch sein intensives Bemühen um eine gute DX-Information und in der Ausstrahlung des allwöchentlichen nun schon in mehreren europäischen Ländern begehrter DX-Rundspruchs hervorragend zum Ausdruck kommen.

DL-QTC 9/1958



Industrie wirbt für Amateurfunk

Dieser Tage gab die Pressestelle Berlin der Telefunken GmbH das obenstehende Bild zusammen mit drei Kurz - Stories über unser Hobby an die Tagespresse heraus. Es ist ein sehr erfreuliches Zeichen, daß sich eine Weltfirma für uns einsetzt und eine breite Öffentlichkeit mit unserer Arbeit bekannt macht. Kein Wunder, denn der Initiator dieser hübschen Idee ist unser Old-Timer Otto Laaß! Herzlichen Dank lieber Otto! ks

DL-QTC 5/59

Matinee und Ausstellung des OV Spandau

Am 22. 2. 1959 trat der OV Spandau mit einer Matinee in den Tivoli-Lichtspielen, Spandau, bei der die Filme „CQ DX Funkamateure“ und „TKX antwortet nicht“, vorgeführt wurden, an das Licht der Öffentlichkeit. Damit war eine Ausstellung von Funk- und Meßgeräten verbunden. Die Organisation lag in den Händen des OVV DL 7 FM und von DL 7 IK.

Auf der Bühne des Theaters arbeiteten zwei Stationen mit den OPs OM Schütze, DL 7 DA, OM Voigt, DL 7 HI, im Licht der Scheinwerfer für die Wochenschau und das Fernsehen.

Den Mitgliedern des OV Spandau und

Wilmersdorf danken wir auf diesem Wege für die Teilnahme und Mitarbeit bei der Veranstaltung.

Die Ausstellung im Foyer des Kinos, die vom 2-m-Sender bis zum Transistor-Kleinempfänger sowie Geloso - Stationen und Meßgeräten alles zeigte, waren immer von Interessenten umlagert. Unsere OMs hatten ständig zu tun, um Auskünfte zu erteilen. Wir hoffen, daß wir durch diese Werbung, die vom Sender SFB, dem Fernsehen, der Wochenschau und der Berliner Tagespresse unterstützt wurde, Anklang bei der Öffentlichkeit gefunden haben. DL 7 FM





DARC Mitteilungsblatt

DEUTSCHER AMATEUR RADIO CLUB E.V. DISTRIKT BERLIN

MB Nr. 10 (Oktober 1959)

HAM-FEST 1959 der Berliner Funkamateure

Endlich hatten die Berliner Amateure wieder einmal ihr HAM-Fest. Am 3. Oktober 59 verlebte der größte Teil der Berliner „Amateurfamilie“ in den Räumen des Studentenhauses am Steinplatz Stunden der Unterhaltung und des Frohsinns, die viel zu schnell zu Ende gingen.

Neue erfreuliche Wege wurden bei der Gestaltung dieses Abends beschritten. Beim Betreten des Saales wurden die XYs und Ys mit der Überreichung einer Damenspende überrascht. Eine kostenlose verteilte 28-seitige Festschrift wird allen Teilnehmern eine dauernde Erinnerung an die schönen Stunden sein. Da Unterhaltung und Tanz sich ideal ergänzten, kam jeder auf seine Kosten. Die Stimmung war dementsprechend groß. Oft hatte der Conferencier Mühe, die Wogen zu glätten, um sich Gehör zu verschaffen. Großen Beifall erhielten ein Turnier-Tanzpaar sowie ein brillanter Tenor für ihre guten Darbietungen.

Eine sehr reichhaltige Tombola ließ nur wenige mit leeren Händen nach Hause gehen. Den spendenden Firmen, die sie ermöglichten, möchten wir hiermit unseren besonderen Dank sagen.

Die Freunde, die zu Hause blieben, haben diesmal wirklich etwas versäumt. Man muß und kann dem Festausschuß bescheinigen, daß der von ihm beschrittene Weg unbedingt der richtige war. Darum sei an dieser Stelle dem Chronisten ein Wort des persönlichen Dankes an die für dieses „HAM-Fest“ verantwortlichen – DL7IA, DL7EQ, DL7DZ und DL7EK, sowie in memoriam DL7CJ – gestattet. Nicht zu vergessen deren XYs, die bei den Vorbereitungen auch ihr Päckchen zu tragen hatten.

Abschließend möchte ich allen zurufen: „Auf Wiedersehen beim HAM-Fest 1960 !!!“

Otto - Otto
DE 0 346

1960 bis 1969

DL-QTC 3/1960

Das Distriktsbüro Berlin-Lankwitz, OM Bruno Garnatz, Friedrichsrodaer Straße 10, ist aufgelöst worden. Als Schriftführer wurden vom Vorstand OM Rudolf Neumann, DL7LA, Berlin W 30, Neue Winterfeldstraße 23, Telefon 24 65 46, und als Kassenwart OM Bruno Stangnowski, DL7CS, Berlin-Steglitz, Kühlebornweg 13, eingesetzt. Die Postscheckanschrift des Distriktes Berlin lautet: DARC e. V., Berlin-Zehlendorf, Pläßstraße 16, Konto Nr. 1980 Berlin-West.

OV-Rundschreiben Nr. 9/60 (22.09.1960)**10 Jahre DARC**

Vor 10 Jahren wurde der DARC in seiner jetzigen Form durch den Zusammenschluß der damaligen Regionalverbände gebildet. Aus diesem Anlaß brachte der Deutschland-Rundspruch am 11. September 1960 folgende Betrachtung, die es verdient festgehalten zu werden:

„Zum 10jährigen Bestehen des DARC wollen wir Ihnen hier nicht eine nackte Aufzählung von Ereignissen geben, sondern wir wollen einmal die Dinge berühren, die die Grundlage für unser organisches Wachstum bildeten, uns richtig einzuschalten für ein harmonisches Zusammenspiel im nationalen und internationalen Konzert der Funkamateure.

Als sich vor 10 Jahren einzelne Gruppen deutscher Funkamateure bei der Gründung des DARC zusammenfanden, galt es nach der Sammlung der sich wieder regenden Kräfte im deutschen Amateurfunk eine sehr verantwortungsvolle Aufgabe dem internationalen Amateurfunk gegenüber zu übernehmen. Die Zeit, in der der Amateurfunk für Zwecke, die nicht seinem Wesen entsprechen, in Anspruch genommen wurde und teilweise auch nur widerwillig geduldet worden war, hatte uns gelehrt, wieviel Verborgenes im menschlichen Leben vor sich geht, wie vielschichtig sich die Regungen und Strebungen der Menschen überlagern, und mit wieviel unzureichenden und brüchigen Scheinordnungen der Verstand und der Wille ihre Herrschaft zu behaupten versuchen. Da die bisherigen starren und fertig bestimmten Begriffe und Meinungen die sich von selbst zusammenfügenden Beziehungen im Amateurleben stören würden, galt es also eine Basis zu finden, in der nicht vorgeschriebene Ansichten die Entwicklung hemmten. So machten sich die besten Kräfte des deutschen Amateurfunks daran, aufbauend auf der alten Tradition den Urgrund für ein wirkliches Aufleben zu schaffen. Es war allmählich klar erkannt worden, daß nicht das Vorgreifen, sondern das Herankommenlassen ein gutes Verhältnis zu den Dingen bringen würde, die es anzupacken galt. Ob es gelingen würde, diese neuen Wege zu finden, hing allein davon ab, daß es glückte die gestaltenden Tendenzen so anzusetzen, daß das Gestaltete immer durchsichtig blieb. Es galt neue Beziehungen zu den Menschen und zu den Dingen zu schaffen, Beziehungen, die alles Zufällige und Willkürliche vermieden. So hat der DARC sich bemüht, den deutschen Funkamateuren

einen eigenen Lebenskreis zu schaffen, der frei ist von allem, was nicht hineingehört. Gerade nach einem Zusammenbruch, wie wir ihn erlebt hatten, bestand die Gefahr, organisatorische Formen zu übernehmen, die zwar eine scheinbare Stärke und Geschlossenheit vortäuschen, denen aber die wirkliche geistige Grundlage eines Neubeginns fehlt.

Das offene Verhalten des DARC zu diesen Dingen gab uns auch ein ebensolches Verhältnis zu uns selbst. So merkten wir, da wir nicht auf falsche Würde und Autorität bedacht waren, was uns im Grunde aufgegeben war. In den angeknüpften Beziehungen zum internationalen Amateurfunk wurde dem DARC die Offenheit stets so zurückgegeben, wie sie von ihm ausging. Jedes ehrliche und herzliche Verhältnis belohnt sich von selbst.

Das gab auch unserem eigenen Leben sofort den natürlichen Inhalt, es ordnete von selbst die Beziehungen zu unserer anfangs noch mißtrauischen Umwelt und bereitete den Weg zu einem offenen Dasein, das uns in der Zeit der Duldung des deutschen Amateurfunks versagt geblieben war. Unser Weg gab uns recht, weil wir die alte Tradition des deutschen Funkwesens, die ihren Rückhalt in der Arbeit so vieler prächtiger OM hat, als Grundlage für das organische Wachsen unserer neuen Amateurbewegung ansahen. Der Erfolg blieb nicht aus. Er spiegelt sich wider im Zusammenhalten der OM im DARC, in der internationalen Anerkennung als Vertreter der deutschen Funkamateure und in den Leistungen zu Geophysikalischen Jahr.

Für die Zukunft hängen die Zwanglosigkeit und die Ausgeglichenheit in unserem Zusammenleben davon ab, daß das, was für alle, und das was für den Einzelnen sinnvoll ist, nicht gegeneinander ausgespielt, sondern in die gleiche Perspektive gebracht werden.

So hat der DARC sich viele Gedanken um die Pflege des persönlichen Lebens mit seinen zahlreichen Neigungen gemacht. Sie finden ihren Ausdruck in der Betreuung auf den mannigfachen Betätigungsgebieten unserer OM. Es liegt uns besonders an der Freundschaft aller OM, denn diese Freundschaft ist die Voraussetzung für das Bestehen unseres Amateurfunks. Wir wollen allen helfen, sich zwischen den Ihnen nächsten Menschen und Dingen eine Wirksamkeit zu suchen, die ihren Lohn in sich selbst trägt,

einen Lohn, den jedermann sich selbst holen kann, ohne anderen etwas wegzunehmen. Der DARC hat sich immer gegen die Verstümmelung der persönlichen Grundlagen gewehrt, denn unsere Entwicklung in der Beziehung zur Umwelt hat gezeigt, daß der Mensch des Menschen Freund nur da ist, wo er ein durchaus persönliches Wesen sein darf.

Wenn auch, bezogen auf das private Leben, Organisationen, die für das Verstehen im internationalen Leben nun einmal nicht immer zu umgehen sind, oft als ein Versuch gewertet werden, Recht und Ordnung auf nicht ganz aufrichtigem Wege herzustellen, dann wollen wir uns doch um ein natürliches Richtmaß bemühen, das die starken Amplituden menschlicher Schwäche zur Intoleranz möglichst ausbügelt. Der DARC betrachtet

DL-QTC 10/1960

Berliner Distriktsversammlung

Der Distrikt Berlin ist einer der wenigen Distrikte, der auf Grund seiner geographischen Lage mehrmals im Jahre Distriktsversammlungen abhalten kann. Ein über alle Maßen gutes Verhältnis zu Telefunken ließ es zur Tradition werden, daß diese Versammlungen ständig im Kasino dieser Firma am Mehringdamm stattfanden. Als man das neue Verwaltungsgebäude, das Hochhaus am Ernst-Reuter-Platz (vormals „Knie“), bezog, riß diese Tradition plötzlich ab.

Nachdem die letzte Distriktsversammlung des Distriktes Berlin – im Juni 1960 – nun erstmals in dem Kasino des neuen Telefunken-Hochhauses stattfand, das in der kurzen Zeit seiner Existenz zu dem jüngsten Berliner Wahrzeichen wurde, soll hier über diese Versammlung berichtet werden.

Bevor unser Alterspräsident, OM Laaß, DEØ346, als Vertreter Telefunken die Versammlungsteilnehmer an dieser neuen Tagungsstätte begrüßte, war schon ein Novum zu verzeichnen. Jedem Teilnehmer wurde eine Mappe überreicht, die neben technischen Schriften die Tagesordnung und den OM interessierende Informationen des Distriktsvorstands enthielt. OM Laaß ging in seiner Begrüßung dann speziell auf das neue Gebäude ein, das an einem der Berliner Verkehrsknotenpunkte steht, und konnte viel Interessantes berichten. Hier ein Beispiel:

Die Personenfahrstühle werden elektronisch gesteuert, und ihre Türen öffnen und schließen sich selbsttätig. Das Schließen erfolgt jedoch erst dann, wenn mehrere Sekunden lang die Lichtschranke nicht mehr unterbrochen wurde. Die Türen sind außerdem mit einer Fotozellen-Tasteinrichtung versehen, so daß sie sich während des Schließens sofort wieder öffnen, falls in diesem Augenblick eine Person zwischen den Türen ist.

es als seine vornehmste Aufgabe, die Menschen das sein zu lassen, was sie wirklich sind, und ihnen die Gelegenheit zu geben, das zu erfüllen, was den Amateurfunk erst ermöglicht, nämlich die herzliche und ehrliche Freundschaft mit allen Amateuren der Welt durch Achtung der Persönlichkeit des anderen. Denken wir daran: 'Unser eigenes Dasein im internationalen Funkwesen ist uns selbst aufgegeben.'

Nach diesen Erkenntnissen, die wir in der 10jährigen Geschichte des DARC gewonnen haben, dürfte der Weg in die Zukunft für alle OM nur der sein, mitzuhelfen an der Festigung jener Grundlagen, die für unser Weiterleben nötig sind, und für die Toleranz zu sorgen, die Unstimmigkeiten im menschlichen Leben harmonisch überbrücken hilft.“

Anschließend gab der Distriktsvorsitzende, OM Kollmorgen, Bericht über den Verlauf und die Ergebnisse der Amateurratssitzung in Saarbrücken. Er tat dies allerdings in einer stark gerafften Form, da die ausführliche Berichterstattung und die Aussprache darüber auf der Sitzung des erweiterten Distriktsvorstands erfolgen soll.

In den anschließenden technischen Referaten eröffnete OM Dr. Bätz den Reigen mit einem Vortrag über die Antennensituation bei den Amateuren. Gestützt auf die Erfahrungswerte verschiedener Versuchsreihen richtete er seine Ausführungen besonders auf das Bestreben der Amateure nach zweckmäßigen, modernen, kleinen Mehrbandantennen aus. Als derzeitigen Endpunkt glaubt er die „G4ZU“-Antenne, einen abgewandelten Cubical Quad, bezeichnen zu können. Seine durch Modellzeichnungen an der Tafel ergänzten Ausführungen werden manchem Amateur neue Anregungen gegeben haben.

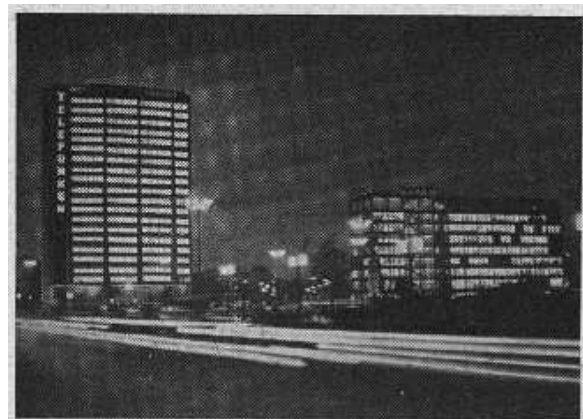

Sodann berichtete OM Pietschmann über die Fuchsjagd am Himmelfahrtstag und entwickelte bei seinen Ausführungen Gedanken über die Änderung der Ausschreibungen. Seiner Meinung nach – und mit dieser Meinung steht er nicht al-

lein da – müsse bei künftigen Fuchsjagden die Benachteiligung der nichtmotorisierten Teilnehmer beseitigt werden. Zur Zeit seien die Diskrepanzen zwischen den einzelnen Fortbewegungsarten zu groß.

In einem abschließenden Vortrag schilderte OM Marx, wie man mit einfachen Mitteln erfolgreich an der 2-m-Arbeit teilnehmen kann. Nach einer kurzen Erklärung seiner Station ging er auf die erzielten Ergebnisse ein, führte seine Rufzeichenmaschine vor und konnte mit Hilfe von Tonbandaufnahmen QSOs bei Aurora u. ä. demonstrieren.

Seinen Abschluß fand der gelungene Abend mit der Verleihung der goldenen Ehrennadel an OM Pietschmann, DL77DP, und OM Kross, DL7FU, sowie die Verleihung der silbernen Ehrennadeln an OM Eichholz, DL7BM, und OM Noack, DL7AY. Den Ausgezeichneten auf diesem Wege nochmals herzliche congrats.

Uns bleibt abschließend nur noch die Äußerung des Wunsches übrig, daß das Kasino des Telefunken-Hochhauses die neue Traditionsstätte der Berliner Distriktsversammlung werden möge!
DL7EQ

Im April-Heft 1961 des DL-QTC ist DLØBN erstmalig als Berliner Rundspruchstation verzeichnet.

DL-QTC 4/1961



Rudi Hammer, der DX-Referent des DARC, wurde am 28. 3. 1961, fünfzig Jahre. Unser Rudi in seiner typischen „Hammer - Haltung“ auf einer AR-Sitzung

DL-QTC 2/1961



DARC-Mitteilungen

Genehmigung und Kennzeichnung des Mobil-Betriebs

Bei Fahrzeugkontrollen, bei polizeilichen Ermittlungen und in ähnlichen Situationen haben die Besitzer von Mobil-Stationen schon häufig eine Bescheinigung entbehrt, mit der sie das Rechtmäßige ihres Tuns jederzeit ohne langatmige Erklärungen hätten nachweisen können. Einige Oberpostdirektionen stellten daher auf Wunsch bereits entsprechende Bestätigungen aus, die aber nur ein Behelf waren. Außerdem war die Kennzeichnung des mobilen Betriebs im Unterschied zum portablen Betrieb bisher nicht eindeutig geregelt. Diese Unsicherheiten werden durch die folgende Verfügung behoben, die das Bundesministerium für das Post- und Fernmeldewesen (BPM) am 22. 12. 1960 erlassen hat:

„Auf Antrag kann dem Inhaber einer „Sende- und Empfangsgenehmigung für eine Amateurfunkstelle“ zusätzlich genehmigt werden, Amateurfunkanlagen in einem Fahrzeug (Kfz; Motorrad; Motor-, Segel-, Ruder- oder Paddel-Boot) zu errichten und zu betreiben. Der § 7 (3) der DVO zum AFuG gilt dafür sinngemäß. Beim Betrieb der beweglichen Amateurfunkstelle ist das der festen Amateurfunkstelle zugeteilte Rufzeichen, und zwar bei Telegraphie mit angehängtem „/m“ und bei Sprechfunk mit angehängtem Wort „mobile“ zu benutzen. Die Genehmigung ist auf Seite 3 oder 4 der Urkunde unter Angabe der Fahrzeugart einzutragen. Dabei ist ausdrücklich zu vermerken, daß die Zusatzgenehmigung nur für Fahrten innerhalb des Hoheitsgebiets der Bundesrepublik Deutschland gilt. Um Verwechslungen mit Rufzeichen zu vermeiden, die mit der Genehmigung zur Mitbenutzung einer Amateurfunkstelle zugeteilt worden sind (z. B. DL 9 EQM), wird das FTZ beauftragt, für diese Rufzeichen anstelle des angehängten Buchstabens „M“ einen anderen Buchstaben festzulegen und den OPDn mitzuteilen.“

Für Segel- oder Motor-Sportflugzeuge, Ballons jeder Art, für Flugzeuge der gewerblichen Luftfahrt sowie für in See gehende Schiffe ist die Genehmigung für bewegliche Amateurfunkstellen grundsätzlich nicht zu erteilen. Wenn Ausnahmen hiervon mit besonderer Begründung beantragt werden, so sind diese Anträge dem BPM zur Entscheidung vorzulegen.“

Alle Lizenzinhaber, die eine in einem Fahrzeug eingebaute Amateurfunkanlage betreiben, werden hiermit aufgefordert, unter Vorlage ihrer Genehmigungsurkunde sowie Angabe der Fahrzeugart möglichst bald die entsprechende Zusatzgenehmigung bei ihrer Oberpostdirektion zu beantragen, und beim mobilen Betrieb künftig „/m“ bzw. „mobile“ an ihr Rufzeichen anzuhängen. Auf die Bestimmung des § 7 (3) der DVO zum Amateurfunkgesetz, wonach bei solchen Sendungen der Standort wiederholt angegeben werden muß, sei in diesem Zusammenhang noch besonders hingewiesen.

DL-QTC 8/1961 TitelbildDL-QTC 10/1961**Der DARC auf der Funkausstellung Berlin**

Berlin ist eine Reise wert! Dieser aus ganz anderen Motiven heraus geborene Werbeslogan erfuhr bei der „Deutschen Rundfunk-, Fernseh- und Phono-Ausstellung 1961“ erneut seine Bestätigung.

Nicht nur aus Traditionsgefühl heraus, sondern einer Notwendigkeit entsprechend war es selbstverständlich, daß auf dieser Leistungsschau auch der DARC vertreten sein mußte. Da die Funkausstellung nach dem Kriege erstmals wieder in Berlin war – ein glücklicher Umstand ließ sie mit dem 35. Geburtstag des „langen Lulatsch“, dem Berliner Funkturm, zusammenfallen –, lagen die gesamten mit dem Stand zusammenhängenden Aufgaben in den Händen der Berliner OM. Die Verantwortung für die Organisation dieses Unternehmens trugen DL7DZ, DL7EQ und DL7FF.

Bei der Gestaltung des Standes mußte von der Tatsache ausgegangen werden, daß in der heutigen Zeit mit historischen Verdiensten nicht mehr viel Eindruck zu machen ist. So wurde das Gesicht des Standes auf die derzeitige Tätigkeit der deutschen Funkamateure abgestimmt. Unter Zugrundelegung des DARC-Werbeblattes ent-

warfen DL7EQ und DL7FF die Standdekoration, deren Herstellung freundlicher Weise als Patenschaft der „Sender Freies Berlin“ übernahm. Während die linke Seite des Standes ausschließlich mit der Mitarbeit der Funkamateure beim IGY befaßte, gab die rechte Standseite einen Einblick in die Arbeit der blinden Funkamateure und zeigte an Hand einer Weltkarte und darum gruppiertes QSL-Karten die Möglichkeiten des weltweiten Funkverkehrs auf. Den von manchen Amateuren so begehrten Diplomen war die Stirnseite des Standes vorbehalten.

Selbstverständlich kam auch die Technik nicht zu kurz. So waren neben den Eigenentwicklungen des DARC industrielle Amateurfunkgeräte der Firmen Geloso, Nogoton, Heathkit, Hamec, sowie eine Vielzahl von Eigenbauten Berliner Amateure zu sehen. Auch den Funkamateure interessierende Literatur wurde in einer Vitrine zur Schau gestellt.

Leider war es nicht möglich, die während der Ausstellung mit dem Rufzeichen DLØBN unter dem Sonder-DOK BN61 arbeitende Station auf dem Ausstellungsstand unterzubringen, da die verantwortlichen Stellen BCI- und TVI-Störungen

befüchteten. (Von vielen Besuchern wurde es außerdem bedauert, daß offenbar die Landespostdirektion auch keine Fernmodulationsleitung zur Verfügung stellen konnte. Red.) Jedoch wurde die Station dank der guten Zusammenarbeit mit dem VFDB an einem so guten Standort untergebracht, daß sie ausgezeichnet arbeiten konnte. Die Zahl von 1020 getätigten QSOs während der Ausstellung und die Rapporte von 5 9++ sind ein beredetes Zeugnis dafür.



**René Franke, DJ 6 RF, an der
Ausstellungsstation**

An dieser Stelle muß ein besonderes Wort an die SWLs gerichtet werden, deren überwiegend ausgezeichnet zusammengestellten Hörberichte schon während der Ausstellung auf dem Postwege in Berlin eintrafen und uns sehr viel Freude bereiteten. Selbstverständlich, daß jeder DE und SWL als Dank für seine Mitarbeit und Berichte eine QSL mit dem Sonder-DOK erhält.

Besonders freute es die Berliner, daß zahlreiche westdeutsche und ausländische Funkamateure den Weg nach Berlin und an den DARC-Stand fanden. An zwei Abenden war diesen Besuchern die Möglichkeit des gemütlichen Beisammenseins mit den Berliner Amateuren gegeben. Dabei fand der erste Abend seine Krönung durch die Anwesenheit unseres Präsidenten, OM Rapcke.



**Präsident Rudi Rapcke, DL1 WA, besuchte
den DARC-Stand**

Nachdem die Ausstellung am 3. September ihre Pforten schloß, kann eine vorläufige, aber noch keine abschließende Bilanz gezogen werden. Die Wirkung des Standes auf das allgemeine Publikum war außerordentlich groß. So groß, daß die den Standdienst versehenen OM teilweise nicht wußten, wem sie zuerst Rede und Antwort stehen sollten.

Auch die Resonanz bei Presse und Rundfunk waren gut. Verschiedene Berliner Tageszeitungen brachten Berichte und der SFB, sowie der Österreichische Rundfunk übertrugen Reportagen vom DARC-Stand.



**Unser geschmackvoll gestalteter Stand
konnte sich sehen lassen**

Die effektive Mitgliederwerbung begann in Berlin schon ihre ersten Auswirkungen zu zeigen, denn die Zahl der Interessenten, die die nach der Ausstellung bisher durchgeführten OV-Abende aufsuchte, ist über alle Erwartung groß. In welchem Maße sich diese werbende Wirkung auch nach Westdeutschland auswirkt, kann von hier aus nicht gesagt werden. Der Umstand aber, daß während des Ausstellungsprogrammes des Fernsehens im zweiten Programm zweimal der Film „CQ DX – Funkamateure“ lief, dürfte auch hier einiges erwarten lassen.

.....

So können wir nur abschließend mit dem Refrain des Funkausstellungs-Werbeschlagers sagen:

„Wir freuen uns auf ein Wiederseh'n unterm Funkturm in Berlin“ bei der nächsten Funkausstellung!
DL7EQ

Leit dem 1. Oktober 1962 gelten für die Westberliner Postämter die neuen Bezeichnungen. Aus Berlin SW 29 wurde Berlin 61, Berlin-Wittenau wurde zu Berlin 26, Berlin-Friedenau zu Berlin 41 usw.

OV-Rundschreiben Nr. 3/62 (22.03.1962)

Der Deutschland-Rundspruch ist jetzt auch auf 40 m zu hören, und zwar an jedem Sonntag um 11.00 Uhr MEZ auf 7055 kHz von DLØBN.

DL-QTC 11/1962 Titelbild



DLØBN, die Rundspruch- und Eichwellenstation des Distriktes Berlin

(Foto: Telefunken)

DL-QTC 2/1963

Field-Day – Auch in Berlin

Ein Bericht des Teams um DL7JE/p

Am Montag, dem 27. August 1962, entschlossen wir uns am diesjährigen Field-Day teilzunehmen. So hielten dann am Dienstag vor Contestbeginn Klaus (DL7JE), Rainer (DL7CI), Jürgen (DL7JP) und Rudi (DL7KF) sowie einige SWLs große Lagebesprechung.

Sprühend voller Tatendrang stürzten wir uns in die Vorbereitungen, – nicht ahnend, welche Schwierigkeiten uns noch bevorstanden. Eine

Geloso-Station, Antennen für alle Bänder, ein 1-kW-Benzinaggregat sowie Zelte und ähnliches Zubehör wurden beschafft – nicht zu vergessen die Genehmigung der Berliner Stadt- und Forstverwaltung für den Betrieb im Wald. Dann begann am Sonnabend früh um 8 Uhr MEZ der Aufbruch. Durch dankenswerte Unterstützung von Willi (DL7EF) und SWL Achim konnte das Trans-

portproblem der 5-Zentner-Ausrüstung bewältigt werden.

Auf dem 96 m hohen Havelberg im Berliner Grunewald sollten unsere Zelte aufgeschlagen



Von l. n. r.: SWL Uwe, DL 7 JP, DL 7 JE, SWL Georg, DL 7 KF, DL 7 CI

werden. Unsere Geduld wurde zum ersten Male auf eine harte Probe gestellt, als wir in die Nähe unseres gewählten QTHs kamen. Steile, sandige Wege setzten der Autofahrt ein jähes Ende. Muskelkraft mußte an Stelle von Motor-PS treten. Ächzend schleppten wir uns und die Geräte zum Gipfel.

Eine Bank im Walde wurde zweckentfremdet zum Stationstisch erkoren. Nachdem wir uns verschnauft hatten, das Kraftwerk brummte, die Skalenlampen leuchteten und scheinbar alles in besser Ordnung war, stellte ein kluger Kopf fest, daß ja zum Senden auch Antennen benötigt werden.

Inzwischen waren es noch 20 Minuten bis Contestbeginn. Nach diversen, vergeblichen Versuchen, die Antennen mit Pfeil und Bogen in die Bäume zu schießen, kehrten wir zur bewährten „Steinschleuder-Methode“ zurück. Kaum hing die Langdraht-Antenne in der Luft, da stürzten wir uns in das QRM des Wettbewerbs. Ein weiterer 2 × 20-m-Dipol konnte erst nach Beschaffung eines Anpaßgerätes erregt werden. Zusätzlich wurde noch eine Groundplane für 10 m und ein Faltdipol für 20 m errichtet.

Mitten in einem schönen QSO traf uns der zweite Schicksalsschlag. Das Aggregat gab seinen Geist auf. Wie geölte Blitze schossen drei OM mit Hammer, Schraubenzieher und Kneifzange bewaffnet zum Motor. Innerhalb von zwei Minuten war die defekt gewordene Zündkerze wieder fit und – weiter ging die Jagd nach Stationen, bis nach einer Stunde ein zweiter Kerzendefekt uns wertvolle Minuten kostete. Die Nacht kam. Der diesjährige „milde Winter“ machte sich bemerkbar und so zogen wir uns, nachdem auch hochprozentige Getränke uns nicht wärmen konnte, mit der Station in unser Acht-Mann-Zelt zurück. Der Sender, eine 150-Watt-Glühbirne und wir dicht beieinander ergaben erträgliche Temperaturen. DL7CI sammelte während der Nachtstunden mit seiner „Schlackertaste“ wertvolle Punkte. Rudi, DL7KF, schrieb, bis der Kugelschreiber heiß lief. Der Rest der Mannschaft döste vor sich hin, um, wenn notwendig, sofort eingreifen zu können; es durfte nicht vergessen werden, dem Motor alle drei Stunden den Kanister zu reichen. Gebieterisches Geschepper eines Weckers mahnte uns dann, den Tank zu füllen.

So verging die Nacht und der Sonntag kündigte sich mit einem herrlichen Sonnenaufgang an. Wärme und Sonnenschein lockten uns mit der Station ins Freie. Neugierig, teils befremdet betrachteten die Spaziergänger unser Treiben mit neidischen Blicken auf die von uns belegte Parkbank. Auch unser DV, DL7DZ, und einige OM des Distriktes ließen es sich nicht nehmen, bei dem schönen Wetter die Berliner Field-Day-Station mit nahrhaften Dingen zu versorgen, die von der Mannschaft mit großem Hallo freudig entgegengenommen wurden. So kamen wir auch am Sonntag über die Runden.

Als dann um 17 Uhr MEZ der große Schalter umgelegt wurde, und wir uns müde und abgekämpft betrachteten, hofften auch wir, dem „Säugling“ unter den Wettbewerbern das Gehen mit beigebracht zu haben.

DL-QTC 8/1963 TitelbildDL-QTC 10/1963**Funkausstellung Berlin**

Zum zweiten Male nach Kriegsende wurde die größte Schau der deutschen Rundfunkindustrie, der Rundfunkanstalten sowie der Bundespost und der Interessen- und Fachverbände in Berlin durchgeführt. Die Berliner Tage waren ein großer Erfolg, das beweist die stolze Zahl von 417.500 Besuchern. Die großen Leitmotive der diesjährigen Ausstellung rund um den Funkturm waren das 40jährige Rundfunk-Jubiläum und die Einführung der stereophonischen Rundfunkübertragung.

Da heutzutage mit Erinnerungen an die vergangenen Zeiten und dem Herausstellen der Tradition das Publikum kaum noch anzusprechen ist, war der Repräsentativstand des DARC bewußt auf die Gegenwart und Zukunft ausgerichtet. Die Mitarbeit der Funkamateure bei Forschung und Wissenschaft wurde eindrucksvoll in den Vordergrund gestellt. So war es auch nicht weiter verwunderlich, daß viele der Ausstellungsbesucher durch die naturgetreue Nachbildung des OSCAR I und die Wiedergabe seiner Original-HI-Kennung zu einer intensiveren Betrachtung des Standes der Funkamateure bewogen wurden. Dadurch aber erfuhren sie etwas über das „Erde-Mond-Erde“-Projekt, über Aurora- und Überreichweitenbeobachtungen, die Nachwuchsförderung und -ausbildung innerhalb des DARC, den mobilen Funk-sport und am Rande auch etwas über die Gründerjahre des Amateurfunks.

Dank der Unterstützung der Firmen Telefunken, Daystrom, Fuba, SEL, Hannes Bauer, Schünnemann und des Funk-Technik-Verlages konnten auch neben der reinen Information Betriebsgeräte, Antennen und Fachliteratur zur Schau gestellt werden. Leider war es aber auch in diesem Jahr nicht möglich, auf dem Ausstellungsstand eine in Betrieb befindliche Amateurfunkstation vorzuführen. Vielmehr mußte die Station DLØBN vom Ausstellungsgelände abgesetzt betrieben werden und der Amateurfunkverkehr konnte nur akustisch dargeboten werden.

Durch ihren persönlichen Besuch konnten sich der Präsident des DARC, DL1QK, und der erste Vorsitzende, DL3NE, von dem guten Gesamtbild des DARC-Standes, der von den Berliner OM erstellt und von dem „DL1PS-Team“ so ausgezeichnet gestaltet wurde, überzeugen. Im Rahmen eines Frühschoppens und eines Meetings hatten sowohl OM Schultheiß, als auch OM Picolin die Möglichkeit, sich mit den Berlinern und den in Berlin anwesenden OM über große und kleine Probleme der Funkamateure zu unterhalten.

Der Stand des DARC war werbemäßig zweifellos ein Erfolg. Sicher betrachtet jetzt ein großer Teil der Ausstellungsbesucher die Funkamateure von einer noch besseren Seite aus als bisher.

In diesem Zusammenhang möchten wir besonders herzlichen Dank an den SENDER FREI-

ES BERLIN richten, der durch seine großzügige Unterstützung die Erstellung des Ausstellungsstandes in der dargebotenen Form ermöglichte. Wir möchten auch nicht die namenlosen Berliner OM vergessen, die den Standdienst und den Betriebsdienst an der Station DLØBN versahen.

Als bedauerlich sei am Rande erwähnt, daß die vom Technischen Referenten des DARC ent-

wickelten Amateurfunkempfänger auf der Ausstellung nicht gezeigt werden konnten, da sie bis zum Schlußtage nicht in Berlin eintrafen.

Sollte die nächste Große Deutsche Funkausstellung wiederum in Berlin durchgeführt werden, so werden auch die Berliner Funkamateure wieder alles ddran setzen, den DARC würdig zu vertreten.

OV-Rundschreiben Nr. 8/63 (26.09.1963)

Diebstahl

In der Nacht von Sonntag, dem 8., auf Montag, den 9. September 1963 ist vom DARC-Stand auf der Funkausstellung in Berlin ein Telefonkurzwellenempfänger Typ Kiel, E 127 KW, Werknummer 205024, gestohlen worden. Wurde das

Gerät inzwischen irgendwo angeboten? Sachdienliche Angaben, die zur Herbeischaffung des Empfängers führen können, nehmen die DARC-Geschäftsstelle, der Distrikt Berlin oder alle örtlichen Polizeidienststellen entgegen.

DL-QTC 11/1963 Titelbild



OM Schultheiß (Mitte stehend) besichtigt die Station des DARC auf der Funkausstellung Berlin
(Telefunken Bild)

DL-QTC 1/1964 Titelbild



Alt und Jung beim Hobby unterm Weihnachtsbaum vereint

(Telefunken-Bild)

Am Mikrafon ist OM Kollmorgen, DL7DZ.

DL-QTC 3/1964**Distrikt Berlin**

Der Distrikt veranstaltet sein diesjähriges Ham-Fest am Samstag, dem 4. April 1964, im Haus „Lindenhof“, Berlin-Schöneberg, Eythstraße 45. Beginn um 20 Uhr; Einlaß ab 19 Uhr. Eintrittskarten zum Preis von DM 4,00 sind nur bis zum 10. März 1964 bei den Berliner Ortsverbands-Vorsitzenden erhältlich.

DL-QTC Nr. 5/64 (Mai 1964)**YL-Ecke**

DL7LS hat am 21.2.64 mit noch 26 OM an der Lizenzprüfung teilgenommen. Sie gehört zu den Glücklichen, welche nun ein Rufzeichen haben. Ihre Morsekenntnisse gewann sie durch Teilnahme am Lehrgang in Berlin-Charlottenburg, der vor einem Jahr begonnen hatte. XYL Ellen war unter den Teilnehmern die einzige XYL. Nun aber muß sich auch ihr OM ranhalten, um bald ein Rufzeichen zu erhalten. Drücken wir auch ihm kräftig die Daumen! Unsere XYL Ellen wünschen wir recht viele und schöne DX-Verbindungen und Freude am Hobby.

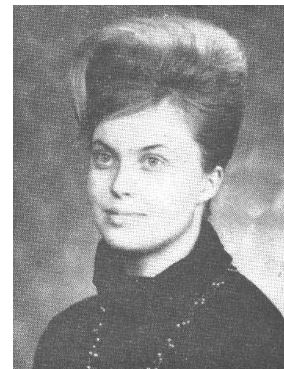

Ellen Karameros war die erste XYL in Berlin, die lizenziert wurde !

CV-Protokoll 23./24.5.1964**11. Deutschlandtreffen 1965**

Mit OV-Rundschreiben Nr. 3/64 vom 19.3.1964 waren die Ortsverbandsvorsitzenden aufgefordert worden, ihren Distriktvorsitzenden bis zum 15. Mai 1964 Vorschläge zu machen. Es wurde festgestellt, daß dieser Aufruf nirgends ein Echo gefunden hat. Daraufhin erklärte der DV Berlin DL7DZ, daß der Distrikt Berlin bereit sei, das Treffen zu organisieren. Die Versammlung vereinbarte, die Entscheidung darüber bis zum Sonntag zurückzustellen.

Der DV Berlin DL7DZ stellt nunmehr den ausdrücklichen Antrag, das Deutschlandtreffen 1965 in Berlin durchzuführen.

Die Versammlung war sich darüber im klaren, daß mit einem Deutschlandtreffen in Berlin keine Mobilveranstaltung verbunden werden könne. Sie stimmte aber dem Antrag bei 2 Enthaltungen (DV Bayern-Nord, DV Saar) im Übrigen einstimmig zu und dankte dem Distrikt Berlin für seine Bereitschaft, das nächste Deutschlandtreffen zu veranstalten.

CV-Protokoll 3./4.10.1964**Deutschlandtreffen 1965**

Der DV Berlin, DL7DZ, gab einen Überblick über den Stand der Vorbereitungen. Das Deutschlandtreffen 1965 soll zu Pfingsten in der Zeit vom 5. bis 7. Juni 1965 auf dem Gelände am Berliner Funkturm stattfinden und unter dem Motto „40 Jahre Amateurfunk in Deutschland“ stehen. Es wird versucht, den Regierenden Bürgermeister von Berlin für die Schirmherrschaft zu gewinnen. Der Sender Freies Berlin hat bereits seine Unterstützung zugesagt. Die Tagungsleitung wird OM B. Garnatz, DL7BG, haben.

Um rechtzeitig eine Vorstellung zu gewinnen, mit wieviel Teilnehmern ungefähr zu rechnen sein wird, wird in einem der nächsten DL-QTCs zur zunächst unverbindlichen Anmeldung aufgefordert werden. Auch die endgültigen Anmeldungen sollten möglichst frühzeitig erfolgen, damit für geeignete Anreisemöglichkeiten und für gute Unterbringung gesorgt werden kann. Dies gilt insbesondere für diejenigen Teilnehmer, die zu verbilligtem Preis per Flugzeug nach Berlin kommen wollen.

DL-QTC 11/1964

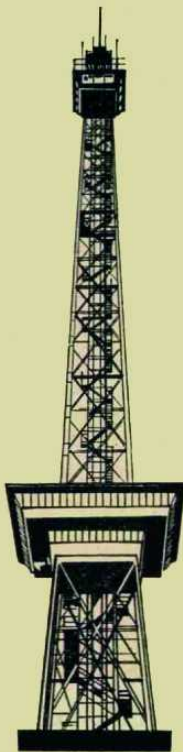

Liebe OMs,

Plant Eure Reise nach Berlin schon heute!

Deutschlandtreffen unter dem Funkturm in Berlin

Das Organisationskomitee Berlin ist auf Ihre Hilfe angewiesen. Beantworten Sie bitte völlig unverbindlich folgende Fragen, die uns wertvolle Unterlagen für unsere Planung geben. Es genügt, wenn Sie diese Seite ausschneiden und in einem Briefumschlag an folgende Adresse senden:

**Deutscher Amateur-Radio-Club e. V.
(DARC)
Distrikt Berlin
— Deutschlandtreffen —
1 Berlin 46
Postfach 13**

Ich beabsichtige, voraussichtlich mit Personen am Deutschlandtreffen (5. bis 7. Juni 1965) teilzunehmen.

Für meinen Aufenthalt benötige ich

Einzelzimmer Doppelzimmer

Hotel — Pension — Privat — Camping

Nicht zutreffendes bitte streichen.

Komme per — Flugzeug — Eisenbahn — Auto

Name: Cali

Meine Adresse:

.....
Unterschrift

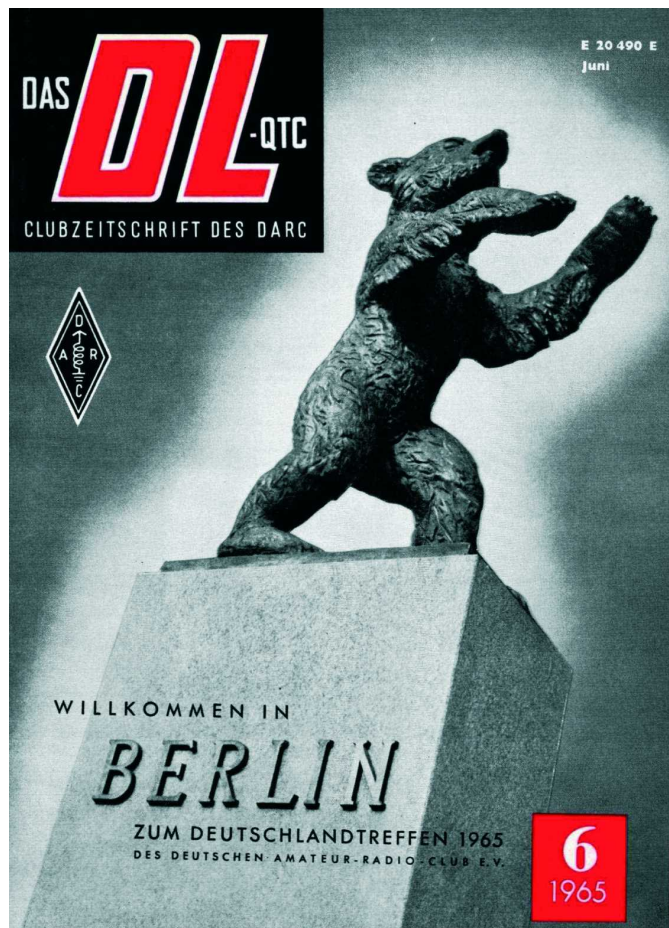
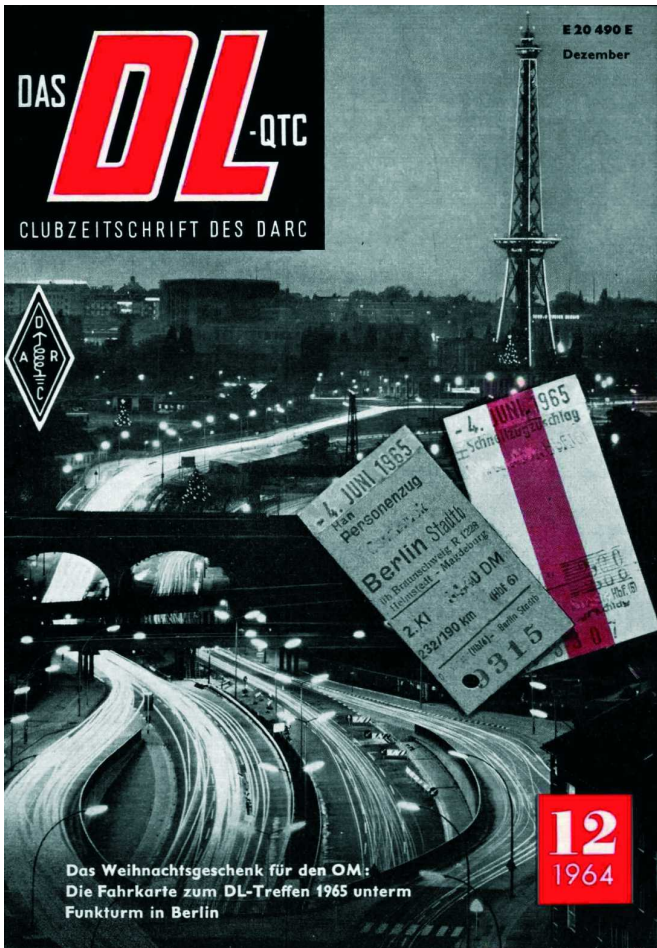

DL-QTC Nr. 1/65 (Januar 1965)

Achtung!
Hier ruft Berlin

zum DL-Treffen Pfingsten 1965

*Wer gerne morst und gerne funkt,
für den kommt bald ein Höhepunkt,
denn Pfingsten, da erwarten ihn
die DL 7er in Berlin
zum Deutschlandtreffen an der Spree
der Freunde des DARC.*

*Dort hört ihr nicht nur Rezerate,
man pflegt zudem auch das Private
mit DX-Wasser und Gesang
und sorgt für „rauschenden Empfang“.
Man spricht nicht nur von Impedanzen,
man darf auch auf dem Ham-Fest tanzen.*

*Der Freund der Amateurfrequenzen
zieht deshalb seine Konsequenzen.
Ob Newcomer, OM, DX,
dabeim hält ihn zu Pfingsten nix.
Die Elektronen mächtig zieh'n,
zur alten Funker-Stadt Berlin.*

Vy 73 Kollmorgen, DL 7 DZ

OV-Rundschreiben 1/95 (26.01.1965)**Gruppenflüge zum Deutschlandtreffen in Berlin**

Der Ortsverband Hannover hat sich dankenswerterweise bereit erklärt, Flug-Gesellschaftsreisen ab Hannover zum Besuch des Deutschlandtreffens in Berlin zu organisieren. Bei mindestens 15 Teilnehmern würde der Hin- und Rückflug nur DM 59,- (für Kinder bis zu 12 Jahren DM 30,-) kosten. Hinzukäme noch eine Abwicklungsgeldgebühr für Porto, Telefon und sonstige Unkosten von maximal DM 1,-.

Der volle Flugpreis auf dieser Strecke beträgt sonst DM 96,-. Davon zahlt allerdings der Senat der Stadt Berlin DM 28,-, so daß der Flug für den Einzelreisenden DM 68,- kostet. Die Ersparnis bei Gruppenflügen würde also mindestens DM 8,- pro Person betragen.

Charterflüge, wie sie von mehreren Ortsverbänden angeregt wurden, kommen nicht in Frage, weil der Berliner Senat dafür keine Zuschüsse gewährt, und daher die anteiligen Kosten pro Reisenden höher lägen als bei Gruppenflügen.

Der Ortsverband Hannover schlägt folgende Termine vor:

Hinflug Hannover - Berlin am Sonnabend, 5. Juni 1965, morgens oder vormittags. Das würde auswärtigen Teilnehmern die rechtzeitige Anreise nach Hannover ermöglichen, da für die meisten Teilnehmer die Arbeit wohl erst am vorhergehenden Freitagnachmittag beendet sein dürfte, und

deshalb die Anreisezeit für einen Flug am Freitagabend zu knapp wäre.

Rückflug Berlin - Hannover am Montag, 7. Juni 1965, spät nachmittags oder abends. Auf diese Weise könnten auch Teilnehmer, die von Hannover aus weiterreisen müssen, in den meisten Fällen ihren Heimatort rechtzeitig genug erreichen, um am Dienstag ihre Arbeit dort wieder aufnehmen zu können.

Die Reisezeit beträgt beim Hinflug ab Hannover-Hbf. (Haltestelle des Flughafen-Busses) bis Zentralflughafen Berlin-Tempelhof, einschließlich Gepäckaufgabe und -rückgabe, zwei Stunden. Für die Rückreise muß man etwa eine halbe Stunde mehr ansetzen, weil man sich rechtzeitig zur Gepäckabfertigung in Tempelhof einfinden muß. Mit der Bahn braucht man für eine Fahrt annähernd sechs Stunden und muß fast das Gleiche zahlen, weil es im Eisenbahnverkehr mit Berlin keine Rückfahrkarten gibt.

In Hannover-Langenhagen stehen direkt auf dem Gelände des Flughafens Dauerparkplätze in genügender Anzahl zur Verfügung. Die Gebühr für das Abstellen eines Wagens beträgt DM 1,50 einschließlich Versicherung für jeden angebrochenen Tag. Das Parkgelände ist eingezäunt und steht Tag und Nacht unter Bewachung, so daß jeder Wagen dort sicher untergestellt werden kann.

.....

DL-QTC 8/1965

**Bildbericht vom
DL-Treffen Berlin**

DL ϕ BN mit 80-
und 40-m-Station.
Am Mikrofon:
DL 7 BR und DL 7 KH

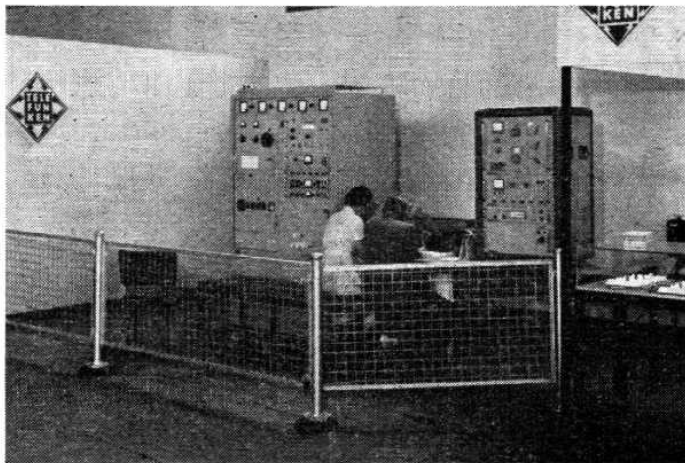
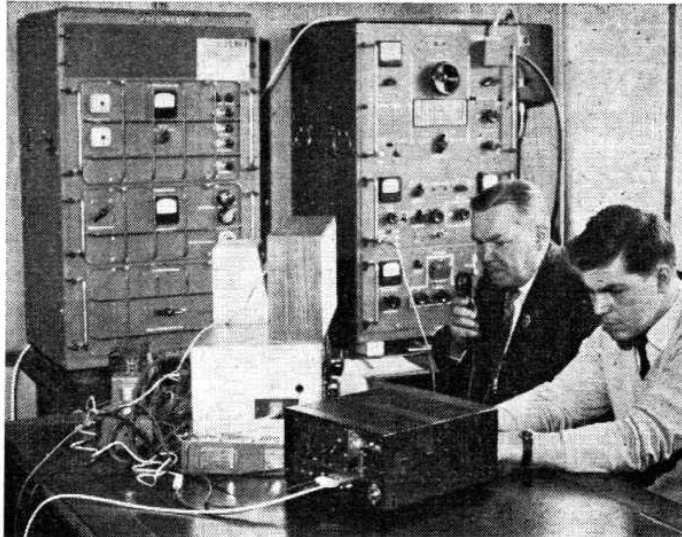

Der SSB-Sender von
DL ϕ BN am
Telefunken-
Ausstellungsstand

Blick vom Stand
der Deutschen
Bundespost
(alle Fotos Telefunken)



OV-Rundschreiben Nr. 6/65 (22.06.1965)

Berlin war eine Reise wert

Das hat das diesjährige Deutschlandtreffen den vielen Funkamateuren aus dem In- und Ausland bewiesen, die zu Pfingsten dem Ruf nach Berlin gefolgt waren. Ihnen werden die festlichen Tage am Funkturm noch lange in guter Erinnerung bleiben. Das Treffen war für sie alle ein großes Erlebnis. Dafür sei dem veranstaltenden Distrikt Berlin unter der Leitung seines Vorsitzenden OM Kollmorgen, DL7DZ, auch an dieser Stelle noch einmal herzlichst gedankt. Über den Verlauf des Treffens wird das DL-QTC im einzelnen berichten; dem soll hier nicht vorgegriffen werden.

DL-QTC 8/1965**DE-Prüfung unterm Funkturm – Streiflichter vom DARC-Deutschlandtreffen 1965**

Im wahrsten Sinne des Wortes fand eine vom DARC-Jugendreferat veranstaltete DE-Prüfung (anlässlich des DARC-Deutschland-Treffens 1965 unter dem Berliner Funkturm statt.

Bereits am Freitagnachmittag trafen die ersten Jugendlichen, SWLs und Lizenzierte, in Berlin zum großen Meeting der Funkamateure ein. Der Wettergott fand bei den Tagungsteilnehmern ausgesprochenen Beifall, und viele Bekannte aus der SWL- sowie der jetzigen lizenzierten QSO-Zeit hatten auf den Terrassen des Ausstellungsgeländes bei strahlendem Sonnenschein ein herzliches Stelldchein.

Für Sonnabend-Vormittag lud das DARC-Jugendreferat seine SWLs zu einer Aussprache in einem Nebenraum des Casinos am Funkturm ein, an der neben SWLs auch Lizenzierte beteiligt waren. Sie bekundeten damit ihre enge Verbundenheit zu unseren Newcomern und deren Probleme. Wenn auch die Beteiligung nicht sehr groß war, so fand doch eine angeregte Diskussion statt, die sich für alle Anwesenden positiv auswirkte. Das gestellte Haupt- und Diskussions-Thema lautete „QSL-Probleme für SWLs“. Man sprach über den Wert einer QSL, zeigte verschiedene Wege in der Rahmgestaltung einer SWL-Bestätigungskarte und gab nette Anregungen zu der sinnvollen Gesamttätigkeit eines Newcomers. Die angesetzte Diskussionszeit von einer Stunde reichte bei weitem nicht aus. Nur durch Behandlung der wichtigsten Anliegen konnte schließlich ein Ende gefunden werden. Wie gut unsere SWLs mit dem DARC-Verbandsgeschehen verwachsen sind, zeigten folgerichtige Aussprachen in den Gesprächen zwischen den einzelnen Newcomern selbst.

Der Nachmittag des Pfingstsonnabends gab genügend Zeit zur Besichtigung der Funkamateure-Gerätemesse, zu einem Bummel im Funkturm-Gelände oder einer erlebnisreichen Stadtrundfahrt.

Selbstverständlich fehlten die vielen DARC-Jugendlichen nicht beim YL-Abend des gleichen Tages im Casino am Funkturm, zu dem XYL Ella, DJ3TP („Tante Paula“) eingeladen hatte,

Zum Festakt am Sonntagvormittag im großen Sendesaal des Senders Freies Berlin gab es nochmals einen bemerkenswerten Anlaß, der vor allen Dingen die jugendlichen Teilnehmer aufhorchen ließ. In seiner Festansprache unterstrich Professor Dr. R. Mühleisen (Astron. Institut Tübingen) die Wichtigkeit unserer Funkamateure-

Arbeit besonders durch junge Menschen, die nicht früh genug gerade an diese Materie herangeführt werden könnten.

Etwas verspätet durch die Veranstaltungsfolge saßen erwartungsvoll um 12.00 Uhr die Kandidaten der DE-Prüfung in einem Nebenraum des Casinos. Im Anblick des „Langen Lulatsch“ (Berliner Spitzname für den Funkturm) gingen eine XYL und fünf OM bei guter Stimmung an die gestellten Aufgaben der Prüfung heran. Sie bestand aus zwei Teilen (Technik und Hören). Der technische Prüfungsteil wurde schriftlich durchgeführt, damit – infolge der gedrängten Zeit – gleiche Chancen für alle Prüflinge vorlagen. Die CW-Abnahme erfolgte mit dem Tonbandgerät, welches der Distrikt Berlin zur Verfügung stellte. Assiiert haben dem gesamten Prüfungsverlauf DJ6VU und DJ9QC aus dem Distrikt hessen, denen hier nochmals Dank ausgesprochen wird. Eine anschließende Auswertung der Prüfungsergebnisse durch das Gremium zeigte gute Morse- und zum Teil sehr gute technische Kenntnisse der Beteiligten. Mit der Betriebstechnik und den organisatorischen Fragen stand man im allgemeinen etwas „auf Kriegsfuß“.

Nachstehend genannte OM haben die DE-Prüfung bestanden:

Dr. F. G. Weyer	OV Hannover
Manfred Mischel	OV Detmold
Reinhard Buchheim	OV Eutin
Siegfried Krauel	OV Berlin-Tiergarten

Das DARC-Jugendreferat gratuliert an dieser Stelle den frischgebackenen (Funkturm-) DEs.

Am Abend sah man sich erneut zu einer Tanzveranstaltung (HAM-Fest) in den prächtigen Räumen des Palais am Funkturm, um mit diesen oder jenen OM noch ein ausgedehntes Gespräch zu führen.

Am Vormittag des Pfingstmontags bestand für die SWLs die Möglichkeit zur Teilnahme an einer Fuchsjagd des Distriktes Berlin. bald danach war für viele unserer jugendlichen Tagungs-Teilnehmer die Zeit zum Aufbruch gekommen. Man fuhr in alle Teile des Bundesgebietes zum Heimat-QTH zurück. Neue Freundschaften sind geschlossen, alte erneuert und gewonnene Eindrücke des DARC-DL-Treffens 1965 werden an die daheimgebliebenen OM weitergegeben.

Wenn wir uns nun in zwei Jahren erneut treffen, bleibt zu wünschen, daß weitere SWLs inzwischen die Amateurfunklizenz erworben haben und wiederum Newcomer zu uns gestoßen sind.

OV-Rundschreiben 7/65 (28.07.1965)

„Das Berlin-QTC“

ist keine Konkurrenz zum DL-QTC, sondern die Festschrift, die der Distrikt Berlin zum diesjährigen Deutschlandtreffen herausgegeben hatte. Bei den Tagungsteilnehmern hat dieses Heft großen Beifall gefunden. Es wird aber vielleicht auch diejenigen interessieren, die zu Pfingsten nicht nach Berlin kommen konnten. Die restlichen Exemplare werden deswegen hiermit an die Ortsverbände verteilt.

DEUTSCHLANDTREFFEN DES DARC 1965 **Das BERLIN-QTC**



BZ (5.4.1966)

Ellen flirtet drahtlos

**Sie ist
Berlins
einzige
Amateur-
funkerin**

Jhr Mann hat ihr den Floh ins Ohr gesetzt. Und darum ist er jetzt selbst dran schuld, wenn Ellen, seine bessere Hälfte, einen drahtlosen Flirt nach dem anderen anfängt. 10 000 Amateurfunker gibt es in Deutschland. 450 allein in Berlin.

Ellen Karameros, die „Young Lady“, so heißt sie im Fachjargon des Deutschen Amateur-Radio-Club, ist die einzige aktive Amateurfunkerin Berlins. Sie mußte ein ganzes Jahr büffeln, bis sie die ersehnte Lizenz bekam. Heute unterhält sie sich mit Gleichgesinnten über Tausende von Kilometern hinweg und um den ganzen Erdball herum.

Ein umgebauter „Cäsar“, ein alter Armeesender, macht's möglich.

„CQ CQ DL7LS please come in.“

Die Eingeweihten, die in Frankreich, Rußland oder Amerika sitzen, wissen, das CQ bedeutet: Die Young Lady sucht ein Ge-

spräch. Das DL verrät, daß der Ruf aus Deutschland kommt. 7 deutet auf Berlin hin, und LS ist das private Kennzeichen.

Die Antwort kommt alsbald. Aus dem rauschenden Lautsprecher meldet sich Boris aus Leningrad, ein russischer Ingenieur.

Alle Gespräche werden in englischer Sprache geführt. Der Funkknigge erlaubt nur Gespräche über das Wetter und den Erfahrungsaustausch über technische Dinge. Streng verboten sind Gespräche über Politik und direkte Nachrichtenübermittlung.

Jede Unterhaltung wird durch eine kleine Karte besätigt. Topelensorgen hat ein Amateurfunker also nicht. Er heftet die Belege Stück für Stück an die Wand.

So werden zahllose Freundschaften geschlossen. Sie dauern oft jahrelang an. Menschen, die sich nie gesehen haben, sprechen täglich miteinander, ohne Rücksicht auf Nationalität, Weltanschauung, Religion oder Entfernung. Uwe Dannenbaum



DL-QTC 12/1966



Sendegenehmigung für Funkamateure

Klasse A

Die Genehmigung zum Errichten und Betreiben einer Amateurfunkstelle nach Klasse A wird

Herrn -----

wohnhaft in -----

auf Grund des Gesetzes über den Amateurfunk vom 2. Juni 1949 erteilt.

Berlin 19, den 19. Mai ----- 1967

(Dienststempel)



LANDESPOSTDIREKTION BERLIN

Im Auftrag

Schneidewitz

Kennzeichnung

a) -----
(Inhaber der Amateurfunkstelle)

b) -----

(Aufstellungsort der Anlage)

c) D L 7

(Rufzeichen)

<u>Frequenzbereiche</u>	<u>Betriebsarten</u>
3500 - 3800 kHz	A 1, A 3, F 3
7000 - 7100 "	A 1,
14000 - 14350 "	A 1,
21000 - 21450 "	A 1, A 2
28000 - 29700 "	A 1, A 2, A 3, F 3
144 - 146 MHz	A 1, A 2, A 3, F 3

e) Höchste Verlustleistung der Endstufe: 20 Watt

DL-QTC 1/1967**Wechsel im Berliner Distriktvorstand**

OM Kollmorgen, DL7DZ, hat sein Amt als Vorsitzender des Distrikts Berlin am 9.11.1966 wegen beruflicher Belastung niedergelegt. Die DV-Geschäfte hat daraufhin sein gewählter Vertreter OM Voigt, DL7HI, übernommen.

Für seine verdienstvolle Tätigkeit als DV Berlin sei OM Kollmorgen auch an dieser Stelle noch einmal herzlich gedankt. Er hatte das Amt über zehn Jahre inne und war damit zum „dienstältesten“ DV geworden. Sein Wirken erstreckte sich

dabei nicht nur auf den Distrikt Berlin, sondern galt darüber hinaus auch immer dem gesamten Club. Erwähnt seien hier nur die Berliner Funkausstellung, an denen sich der DARC unter Leitung von DL7DZ beteiligte, und das von ihm arrangierte unvergessene Deutschlandtreffen 1965 in Berlin. Die besten Wünsche des Clubs begleiten OM Kollmorgen auf seinem weiteren Lebensweg.

Auf Betreiben des am 28.2.67 neugewählten Distriktsvorsitzenden Rudi Hammer, DL7AA, entstand im April 1967 das Mitteilungsblatt des Distriktes Berlin wieder !

Berlin-MB Nr. 2 (Mai 1967)**Allerlei aus dem „Berliner Distriktsbüro“**

Wie schon im MB Nr. 1 kurz erwähnt, hatte der Wahlausgang vom 28.2.67 zur Folge, daß das von 1950 – 1960 bereits bestandene Distriktsbüro wieder eröffnet werden mußte. Eine andere Möglichkeit war nicht gegeben, wenn der Vorstand arbeits- und funktionsfähig bleiben wollte. Nicht nur von der Warte einer zentral gelenkten Verwaltungsstelle aus gesehen ist so ein Büro notwendig. Der DV, der immer aktiv sein soll, braucht alte Vorgänge, Vereinbarungen und Besprechungen mit Behörden, OVV's wollen Unterlagen einsehen, weil der Vorgänger spontan sein Amt zur Verfügung gestellt hat, und letzten Endes ist der OM da, der in der Eile die Anfangszeit und

den Treffpunkt der Fuchsjagd vergessen hat. Ganz zu schweigen von den zahlreichen Anrufen interessierter Leute nach Namen und Sprechstunden der OVV's. Die Verwaltungsarbeit im Distrikt ist nun mal ein notwendiges Übel und jeder OM sollte im Interesse unseres Hobbys dazu beitragen, diese durch Beachtung der wenigen geschriebenen und ungeschriebenen Amateurge-setze auf ein Mindestmaß zu reduzieren. Letzten Endes kommt es ihm selbst wieder zugute. Im folgenden wollen wir über einige Neuigkeiten aus dem Distriktsleben berichten, da das Büro so langsam Gestalt und Form annimmt.

.....

40. Lizenzprüfung für Funkamateure

Das Distriktsbüro hat nach persönlicher Rücksprache mit dem Koordinator des DE/DL-Lehrganges, OM Donath, am 11.4.67 der LPD-Berlin vorerst 13 Prüflinge für den 8. und 9.5.67 gemeldet. Dazu kommen noch 3 Wiederholer in Technik -Klasse A-, außerdem liegen bei der LPD-Berlin 4 direkt eingereichte Anträge vor. Insgesamt werden also in 2 Tagen 20 Lizenzanwärter geprüft.

Eine inzwischen abgenommene DE-Prüfung im Lehrgang, die in gewisser Hinsicht Aufschluß

über die erlangten Kenntnisse geben sollte, ergab das magere Ergebnis von nur 16 bestanden bei 40 OM. Der Kursus läuft am 25.5. aus, er hat damit etwas mehr als ein halbes Jahr gedauert. Da sich dann noch ein großer Teil der OM zur Lizenzprüfung melden wird, wird der Verbindungsbeauftragte zur LPD versuchen, für diese OM Anfang Juni noch eine Prüfung anzusetzen. Über weitere Fragen der DE/DL-Ausbildung zentral durch den Distrikt wird unser DV den OVV's entsprechende Vorschläge unterbreiten.

Berlin-MB Nr. 3 (Juni 1967)**20 Jahre DARC Berlin**

Am 31. Mai ds. Js. veranstaltete der Distrikts-Vorstand aus dem Anlaß des 20-jährigen Jubiläums einen „Altherren-Abend“ an welchem 25 echte Oldtimer, fast alle Mitglieder des erweiterten Vorstandes, die DX-Gruppe und Mitglieder aus dem Gründungsjahr 1946/47 teilnahmen. Der Abend verlief nett und harmonisch, und es konnten viele Erinnerungen alten und neueren

Datums ausgetauscht werden. Es kamen viele OM, die man sonst sehr selten auf Veranstaltungen zu sehen bekam. OM C. Frei, DL7BF, sorgte mit seinen Tonbandaufnahmen für weitere Unterhaltung. OM Preuße, DL7HU, zeigte interessante Farb-Dias der DX-Gruppe und außerdem wurde viel fotografiert, damit für zukünftige Club-Ereignisse weitere Erinnerungen vorhanden sind. OM

Erbe vom VFDB überbrachte vorher die Grüße seines Verbandes, und OM Hansen aus Kiel übermittelte uns telefonisch die Glückwünsche

der Geschäftsstelle. Das Telegramm unseres Präsidenten, welches leider etwas spät eintraf, hatte folgenden Wortlaut:

Herzliche Grüße allen Teilnehmern der 20-Jahrfeier des Distriktes Berlin verbunden mit den besten Wünschen für eine weitere erfolgreiche Arbeit im Dienste des Amateurfunks!

Schultheiss, Präsident des DARC

Als Gast aus dem Ausland konnten wir OM Bob, VP5RB, ex DL4QR, begrüßen, der uns in englischer und deutscher Sprache etwas über die Turks-Inseln und über seine weitere Tätigkeit berichtete. Der RIAS brachte während der frühen Morgenstunde des 31.5. ein 4-Minuten-Interview mit dem DV, ebenfalls aus Anlaß des 20. Geburtstages des DARC-Berlin, jedoch unser großes Stiftungsfest werden wir als Hamfest während der Funkausstellung veranstalten.

OV-Rundschreiben Nr. 5/67 (23.05.1967)

Neue DVO in Berlin noch nicht in Kraft

Die neue Verordnung zur Durchführung des Gesetzes über den Amateurfunk, vom 13. März 1967, gilt im Land Berlin leider noch nicht. Dort ist noch die alte DVO in Kraft.

Diese bedauerliche Tatsache ist damit erklärt, daß in Berlin erst noch eine Übernahmeverordnung vom 09.01.1967 (siehe § 21 der neuen DVO) durch Beschluß des Berliner Abgeordne-

tenhauses eingeführt werden muß. Das war aber bisher nicht möglich, weil das Abgeordnetenhaus wegen der Wahlen in Berlin längere Zeit nicht getagt hat. Außerdem sind in Berlin noch immer die Einspruchsfrist der Alliierten und andere aus der Lage Berlins resultierende Argumente zu berücksichtigen. Der Berliner Distriktsvorstand ist jedoch bemüht, die Dinge zu beschleunigen.

DL-QTC 10/1967

Treffpunkt und Repräsentativ-Schau

Der DARC auf der Funkausstellung 1967

Von unserem Sonder-Reporter

Mit der gelungenen Sonderschau „Amateurfunk überbrückt alle Grenzen“ leistete der DARC einen wertvollen Beitrag zur 25. Großen Deutschen Funkausstellung Berlin 1967, die mit über 500 000 Besuchern für die in Berlin veranstalteten Funkausstellungen einen Rekordbesuch brachte. Vom Farbfernsehstart, zu dem Besucher aus aller Welt eintrafen, profitierte auch die DARC-Sonderschau, deren repräsentativer Rahmen allgemeinen Anklang fand. Hier drängten sich die Zuschauer, und es trafen sich im Pavillon 2 alte Amateurfunk-Hasen ebenso wie begeisterte Funkamateure aus zahlreichen Ländern und viele Interessenten des Amateurfunks.

Fotos und Schaubilder

Bei einem Spaziergang durch das reizvolle Berliner Ausstellungsgelände mit seinem großartigen Sommergarten winkten vor dem Pavillon verschiedene Amateurfunkantennen für die betriebenen Amateurfunkstationen und zwar ein 2-m-Beam, ein 3-Element-3-Band-Beam für das 10-, 15- und 20-m-Band, eine Ground-Plane-Antenne, gleichfalls für 10 m, 15 m und 20 m und eine W 3 DZZ - Antenne. Beim Betreten des Pavillons selbst fielen zunächst die zahlreichen Großfotos und Schaubilder auf. Sie boten einen ausgezeichneten Einblick in das Wesen und die Aufgaben des Amateurfunks.

Neben dem breiten Empfangstisch auf der rechten Seite des Pavillons unterrichtete die Tafel „Hauptaufgabengebiete des Amateurfunks“, wie vielfältig der Amateurfunk heute geworden ist. DX - Sport

(Weltverkehr über den gesamten Erdball), Mobilfunk (Funkverkehr vom Fahrzeug) und UKW-Tätigkeit (Beschäftigung auf hohen Frequenzen) gehören zu den populären Arbeitsgebieten. Beliebt sind ferner die Betätigungsmöglichkeiten bei Fuchsjagden (Peilen und Auffinden versteckter Sender), Wettbewerben (z. B. Clubmeisterschaft, Diplome aus aller Welt) und beim Field-Day (Funkbetrieb im Freien unabhängig vom Netz). Die Jugendbetreuung (Ausbildung des Nachwuchses) ist eine ebenso wichtige Aufgabe des DARC wie die Teilnahme an Forschungsaufgaben, wie sie heute durch die Erde-Mond-Erde-Verbindungen, durch Amateursatelliten und Mitwirken an Beobachtungsreihen Bedeutung erlangt hat. Dem Spezialisten unter den Funkamateuren stehen Funkfern-schreiben und schließlich unter anderem Amateurfernsehen offen.

Eine andere Großbild - Fotomontage „Amateurfunk überbrückt alle Grenzen“ bot aufschlußreiche Fotos aus zahlreichen Arbeitsgebieten, beispielsweise der Forschung, des Katastropheneinsatzes, des Funkpeilens, des UKW-Funks usw. Unter dem Motto „Die Funkamateure der Welt“ wurden über einer Weltkarte wichtige statistische Angaben zum Amateurfunk in aller Welt und in der Bundesrepublik Deutschland sowie Westberlin gebracht. Demnach gibt es in der Bundesrepublik 18 000 Funkamateure — der überwiegende Teil gehört dem DARC an — mit mehr als 11 000 Sendelizenzen. Die Anzahl der Amateurfunkstationen in Westberlin hat fast 400 erreicht.



Der DARC-Pavillon am Fuß des Funkturms in Berlin

Blick auf die großen Graphiken und die Gäste-ecke. Im Hintergrund XYL Gisela, die sich um das leibliche Wohl der Standbesetzung kümmerte



Funkbetrieb auf allen Bändern

Im linken Teil des geräumigen Pavillons waren drei komplette Amateurfunkstationen fast gleichzeitig im Betrieb. Sie fanden das besondere Interesse aller Besucher. Mit einer 1-kW-Station — sie arbeitete nach den jeweils vorhandenen Übertragungsbedingungen mit einem 3-Element-Rotary-Beam auf 10, 15 und 20 m für Übersee- und Europa-Verkehr — konnte nahezu ununterbrochen DX-Betrieb abgewickelt werden. Für den Deutschland- und Europaverkehr war auf dem 40- und 80-m-Band eine 480-W-Station eingesetzt. Auf 2 m stand eine 50-W-Station zur Verfügung, hauptsächlich für den Verkehr mit Berlin und Umgebung.

Geräteausstellung

Eindrucksvoll war auch die Geräteausstellung von selbstgebaute Amateurfunk-

und Meßgeräten sowie von Amateurfunkanlagen und Zubehör der einschlägigen Industrie, vertreten durch die in Deutschland sehr bekannten Amateurfunk-Lieferanten. An einigen Ausstellungstagen wurde auch das Schalten, der Zusammenbau von Amateurgeräten und deren Abgleich demonstriert.

Die Geräteschau zeichnete sich durch besondere Übersichtlichkeit aus, denn die gezeigten Geräte, Baueinheiten und das Zubehör waren in zahlreichen Glasvitrinen untergebracht. Überhaupt hatte man den Eindruck, daß die Sonderschau im DARC-Pavillon mit großem Geschick unter Leitung des Distrikts Berlin (Rudi Hammer) von OM Alfred Ebert, DL 7 IK, unter Mitwirkung des Architekten Lotze gestaltet worden war. Zur unermüdlichen Standbesetzung gehörte auch XYL Gisela, die demnächst ihre Lizenzprüfung abzugeben beabsichtigt.

Rundfunk-, Fernseh- und Film-Reporter waren häufige Gäste





An der Heath-Station
sprach man fast nur Englisch

Erwähnt sei noch die interessante Ausstellung von Amateurfunkdiplomen aus sämtlichen Erdteilen, darunter auch das seltene WAP-Diplom sowie eine gut sortierte QSL-Kartenschau mit Vertretern seltener Calls (z. B. XE 5 L) und ein gelungener Überblick auf das gesamte internationale Amateurfachschrifttum.

So gehörte die Sonderschau des DARC auf der Funkausstellung Berlin 1967 zu den erfolgreichsten Clubveranstaltungen dieser Art. Die große Mühe aller daran beteiligten OMs des Distrikts Berlin wurden durch den außergewöhnlichen Erfolg der Sonderschau reich belohnt.

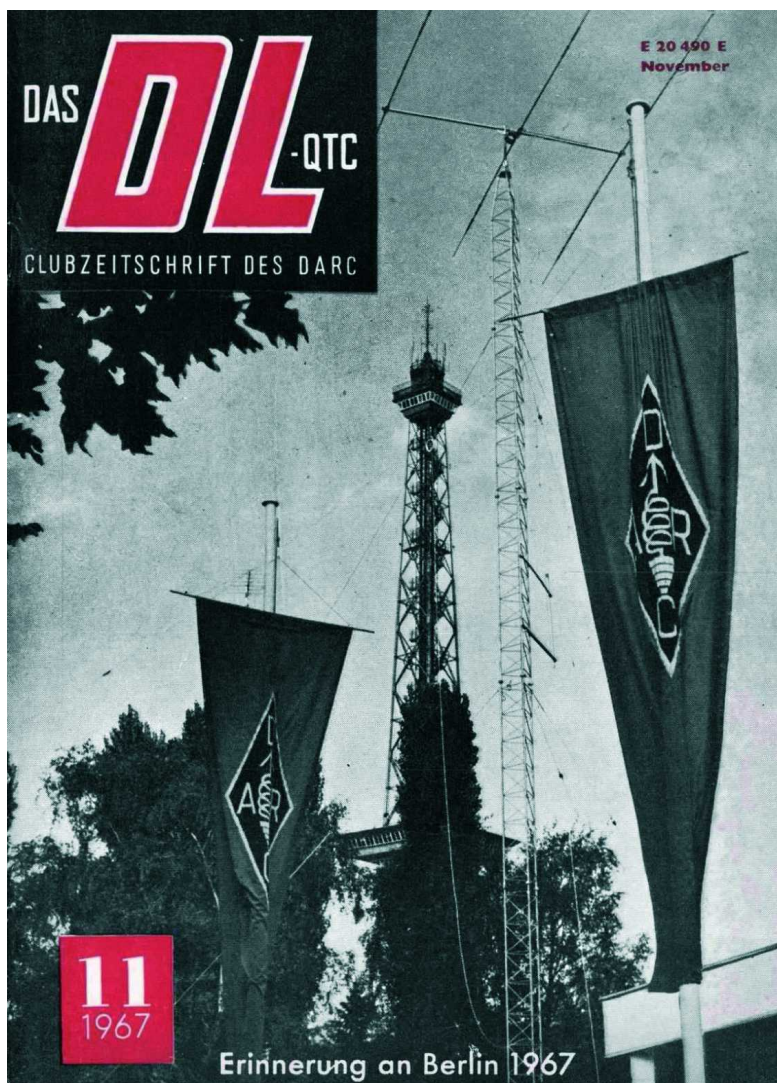

Erinnerung an Berlin 1967

Berlin-MB Nr. 7 (November 1967)

Aus dem Distriktsbüro

Der Verbindungsbeauftragte zur LPD gibt folgende Änderungen der deutschen Amateurfunkstellen, soweit sie sich auf Berlin beziehen, bekannt:

Neuerteilungen:

DC7AA Gliesch, Joachim	1-45,
DC7AB Böhme, Axel	1-37,
DC7AC Casper, Gerhard	1-20,
DC7AD Schulz, Günter	1-46,
DC7AE Schurig, H. Joachim	1-30,

Lomit gibt es seit dem 19.9.1967 auch in Berlin Funkamateure mit der Lizenzklasse C.

Tagesspiegel 05.01.1968

Zone erlaubt gegen Gebühr Ein- und Durchfahrt von Autos mit Funkgeräten

„DDR“-Grenzzollämter stellen die Genehmigungen aus — Auch für Schiffe

Berlin (dpa). Mit Funkgeräten ausgestattete Fahrzeuge dürfen künftig gegen Zahlung einer Gebühr durch die Sowjetzone und nach Ost-Berlin fahren. Das geht aus einer Anordnung des Zonen-Postministeriums hervor, die gestern an Ost-Berliner Kontrollpunkten aushing. Für die Genehmigungen werden Gebühren zwischen drei und 50 DM erhoben.

Bisher war nach Angaben des West-Berliner Zolls die Mitnahme von Funkgeräten im Interzonenverkehr und nach Ost-Berlin nicht möglich. West-Berliner Taxifahrer, die nach Ost-Berlin fahren durften, mußten ihre Geräte ausbauen und beim Zoll oder bei der Polizei deponieren, bevor sie in den anderen Teil der Stadt konnten.

Nach der vom 15. Dezember 1967 datierten Anordnung „über die Erhebung von Gebühren zum Mitführen von genehmigungspflichtigen Funksendeanlagen auf dem Gebiet der DDR“ werden für eine Durchfahrt durch die Zone, auch im Durchreiseverkehr zwischen der Bun-

desrepublik und West-Berlin, drei DM erhoben. Eine Hin- und Rückfahrt oder eine Ein- und Ausreise in das und aus dem Gebiet der „DDR“ kosten fünf DM. Bei einer Gültigkeitsdauer von einem Monat kostet die Genehmigung zehn DM, für ein ganzes Jahr 50 DM. Der Antragsteller muß versichern, daß er das Gerät auf dem Gebiet der „DDR“ nicht betreiben werde.

„Die Genehmigung kann in Ermächtigung des Ministeriums für Post- und Fernmeldewesen auf Antrag bei diesem Grenzzollamt ausgestellt werden“, heißt es in dem Aushang. Im Antrag müssen genaue Angaben über den Fahrzeuginhaber, die Reiseroute und das Gerät gemacht werden. Der Antragsteller muß Namen, Vornamen, Adresse, Nummer des Personalausweises und polizeiliches Kennzeichen des Kraftfahrzeuges oder Namen und Typ des Schiffes angeben. Außerdem müssen Typ, Nummer und Leistung des Gerätes, der Frequenzbereich und die Frequenzen aufgeführt werden.

Berliner Morgenpost 05.01.1968

SED will Gebühr für Funkgeräte

Eigener Bericht/dpa

Berlin, 5. Jan.

Das sowjetzonale Postministerium hat eine neue Anordnung erlassen, die die Ausstellung von Genehmigungen zum Mitführen von Funkgeräten auf Zonengebiet regelt. Danach ist das Mitführen von Funkgeräten genehmigungspflichtig. Die jeweiligen „Grenzzollämter“ sind ermächtigt, derartige Genehmigungen auszustellen. Die Gebühren liegen zwischen drei und 50 DM. Der Antragsteller muß auf einem Formular versichern, daß er das Gerät auf dem Gebiet der Zone nicht betreiben werde.



DEUTSCHER AMATEUR-RADIO-CLUB (DARC) e. V. BERLIN - MB

Mitteilungsblatt des Distriktes Berlin

Nr.: 14 / Aug. 68

Berlin 46

Am 20. Juli wurden uns erstmalig 108 Karten für das "Berliner Bären Diplom" vorgelegt. Die Prüfung der QSL-Karten ergab keine Beanstandung, sodaß das erste "BBD" an

OM Franz Turek, DL7FT nach der drucktechnischen Fertigstellung verliehen wird. In weniger als vier Wochen nach der Bekanntgabe der BBD-Regeln hat damit OM Turek den Beweis erbracht, daß es für Berliner OMen relativ einfach ist, die Bedingungen des "BBD" zu erfüllen. ...

Berlin-MB Nr. 14 (August 1968)

Ein Club-Heim für den Distrikt Berlin

Anfang Juli fand eine interne Aussprache des Gesamtvorstandes des Distriktes Berlin des DARC statt. Es waren alle Ortsverbände vertreten und 5 von den 8 Vorstandsmitgliedern. Das Diskussionsthema lautete: Ein Club-Heim für den Distrikt Berlin. Die Aussprache verlief in einer einmaligen Einmütigkeit. Jeder der Anwesenden war davon überzeugt, daß die Schaffung eines Clubheimes für den Distrikt Berlin ein Ziel und eine Aufgabe für alle Mitglieder unseres Distriktes sein müßte, die an einer Erhaltung und Entfaltung des Clublebens interessiert sind. Der Gedanke an sich ist nicht neu, denn in vielen Städten Europas und in der Bundesrepublik existieren bereits Club-Heime, die sich großer Beliebtheit erfreuen. Bei meinen mehrmaligen Dienstreisen nach Wien z.B. fand ich stets herzliche Aufnahme im Club-Heim unserer österreichischen Freunde.

Wenn ein Club-Heim an sich schon eine feine Sache ist, so erfordert die besondere Lage Berlins – auch aus repräsentativen Gründen – die Schaffung einer solchen Einrichtung, denn die Zahl der in- und ausländischen Besucher nimmt ständig zu.

Wie sollte ein Club-Heim aussehen, was sollte es enthalten, und wo sollte es sich befinden? Diese drei Fragen haben etwa folgende Antworten ergeben:

Eine Altbau-3- bis 4-Zimmer-Wohnung über 100 qm Größe oder entsprechend ausbaufähige (Gewerbe-) Räume, Antennenaufbau-Möglichkeit, möglichst zentral gelegen. Darin ist unterzubringen: ein kleines Büro, Ausbildungsraum, Ver-

samlungsraum, kleiner Empfangsraum, eine Bibliothek und u.U. ein kleines Labor mit Werkstatt, und als Wichtigstes die Clubstation.

Wie läßt sich ein solches Club-Heim finanzieren? Das ist die Kardinalfrage, die uns viel Kopfzerbrechen bereitet. Wir sind in der glücklichen Lage, über ein positiv verlaufenes Telefongespräch mit dem 1. Vorsitzenden des DARC, OM Picolin, berichten zu können. Es wurde uns eine „voraussichtlich sicher zu erwartende finanzielle Unterstützung“ für unser Vorhaben zugesagt. Obwohl keine „absoluten Zahlen“ genannt werden, gilt es als sicher, daß es sich bei der in Aussicht gestellten Unterstützung nur um eine Art Zuschuß handelt, keinesfalls um die Gesamtfinanzierung unseres Vorhabens. Denn auch hier gilt – wie wohl überall im Leben – der wohlbekannt Spruch: „Hilf Dir selbst, so hilft Dir ...“, nun: in diesem Falle eben der Club.

Ich bin ziemlich sicher, daß wir über die finanziellen und materiellen Anfangsschwierigkeiten durch eine einmalige Spendenaktion (die müßten wir vielleicht ohnehin auf alle Fälle abrollen lassen) spielend hinwegkommen würden. Was die materielle Seite angeht, haben wir ja in den anläßlich der letzten Funkausstellung von nur wenigen OM geleisteten enormen Vorarbeiten ein leuchtendes Beispiel. Bekanntlich verursacht aber solch eine Institution wie die eines Club-Heimes l a u f e n d e fixe Kosten, die auch dann noch – und immer wieder – aufzubringen sind, wenn die erste Begeisterung verfliegen ist. Und diese laufenden fixen Kosten dürften – ganz gleich, wie hoch die vom Club in Kiel gewährte

Unterstützung ausfällt – nicht zu gering veranschlagt werden, wenn aus dem Ganzen etwas Vernünftiges werden und bleiben soll. Und doch müßten sich auch diese finanziellen Schwierigkeiten spielend meistern lassen, wenn in unserem hochwohlhällischen Verein von Individualisten (oder meinte ich nicht doch etwa „Idealisten“?) etwas mehr Korps-Geist herrschte! Der Distrikt Berlin zählt über 600 Mitglieder, und unser schönes Hobby ist an sich gerade nicht billig. Sollte es da wirklich nicht möglich sein, jeden Monat – wohlgernekt freiwillig, ohne Bettelei oder Mahnung oder gar Hinterherlaufen – etwa die Hälfte der Zahl unseres Mitgliederbestandes in DM zusammenzubekommen? Jeder „bessere Verein“, der etwas auf sich hält, verfügt über solch ein Do-

mizil und ist mit Recht stolz darauf. Und uns sollte so etwas nicht möglich sein? Oder sind wir vielleicht doch nicht zu den sogenannten „besseren Vereinen“ zu rechnen?

So ergeht an Sie alle, XYLs, YLs und OM, der Appell: Überlegt in Euren Ortsverbänden, gemeinsam mit Euren OVV's, und macht Vorschläge, wie wir dieses Ziel gemeinsam erreichen können, zu dem wohl jeder von uns – so glaube ich – innerlich ja sagen müßte:

Ein Club-Heim für den Distrikt Berlin

H. Timmermann, DL7AX

DL-QTC 3/1969

Otto Laaß †

Am 8. Januar 1969 hat uns unser Oldtimer Otto Laaß, DE Ø 346, ex D 4 OSA, nach kurzer schwerer Krankheit für immer verlassen. Seit 1927 Freund und Förderer unseres Hobbies, hat er sich insbesondere in den Gründerjahren für den Auf- und Ausbau des deutschen Amateurfunks unvergessene Verdienste erworben. Von 1939 bis Kriegsende hat er den ehemaligen Landesverband Reichshauptstadt vorbildlich geleitet. Als Presseleiter einer Weltfirma hat er während des Krieges engstens mit der Lizenzabteilung der damaligen DASD-Leitung zusammengearbeitet und dadurch unzähligen OMs den richtigen funktechnischen Einsatz in Industrie, Technik und Wissenschaft ermöglicht.

Nach dem Krieg hat er sich wieder für die Interessen des Clubs in jeder Hinsicht bei Behörden, Industrie und Presse mit Erfolg eingesetzt. Der damalige Präsident des DASD würdigte seine Verdienste durch die Ernennung zum Altamateuer im Jahre 1938 und durch die Verleihung des Leistungsabzeichens Nr. 166. Am 30. Juli 1955 wurde ihm die Goldene Nadel des DARC durch unseren jetzigen Ehrenpräsidenten, OM Rapcke, verliehen, und am 5. November 1960 wurde er zum dritten Ehrenmitglied des DARC durch die in Berlin tagende Clubversammlung ernannt. So wurde er schon zu Lebzeiten für seine aufopferungsvolle Tätigkeit auf dem Gebiet des Amateurfunks geehrt.

Der ganze DARC trauert um einen Funkamateuer, der sich um uns alle verdient gemacht hat. Der Distrikt Berlin wird sein Andenken besonders in Ehren

halten. Der DARC-Präsident, OM Schultzeiß, und viele Berliner Funkamateure gaben ihm am 21. Januar 1969 das letzte Geleit.

Rapcke, DL 1 WA Garnatz, DL 7 BG



DL-QTC Nr. 4/69 (April 1969)

Amateur-Fernsehen

Von DL7EU, Peter C. Faehre, Berlin 20, Plathweg 10a

Erste öffentliche Amateur-TV-Vorführung in Berlin

Am 23.2.1969 fand im Jugendheim Wichernstraße in Spandau eine öffentliche Veranstaltung des OV Spandau statt, auf der dem interessierten Publikum ein Querschnitt durch die verschiedenen Sachgebiete unseres Hobbies geboten wurde. In 4 Räumen waren untergebracht: 1 Station für 10, 15, 20 Meter SSB, 1 Station 40/80 Meter SSB, 1 Station 144 MHz AM, 1 Station 20 Meter RTTY, eine Geräteausstellung, eine Ausstellung interessanter QSL-Karten, diverse Diplome und als Clou des Tages wurde alle Stunde von 11.00 bis 17.00 auf dem Bildschirm eines normalen TV-Gerätes ein Amateur-TV-Programm vorgeführt. Die TV-Empfangsanlage bestand aus einer 24-El.-Antenne und einem auf 435 MHz umgetrimmten UHF-Converter. Das Studio befand sich etwa 2½ km entfernt bei DL7IK, die Sendeanlage setzte sich aus einer Caramant-Camera und einem Selbstbau-TX zusammen, die Antenne hatte 14 Elemente. Die Caramant produzierte ein Signal auf Kanal 2, der TX mischte auf 435 hoch und in der PA war eine RS 1009. Modulation (Ton) auf 144.

Leider war ein Drehen der TX-Antenne nicht möglich, immerhin wurde das Signal trotz falscher Richtung 28 km entfernt noch verrauscht

aufgenommen. Im Ausstellungsraum war das Bild in ufb Qualität zu sehen, was das Publikum ungemein verblüffte, man hatte wohl erwartet, ein schemenhaftes Bild primitiver Scherenschnitte oder dgl. zu sehen.

Die Veranstaltung, die in enger Zusammenarbeit mit dem Bezirksamt der Stadt Spandau durchgeführt wurde, war ein ungeheurer Erfolg. Es ist sehr schwer zu schätzen, da die meisten Räume fast immer voller Besucher waren, aber über 500-600 waren es in der ganzen Zeit sicherlich, viele OM darunter aus ganz Berlin, aber auch vom Amateurfunk Unbelastete aller Altersgruppen kamen in Scharen. Presse und Rundfunk ließen sich die „Delikatesse“ auch nicht entgehen und der zuständige Stadtrat war so begeistert, daß er dem OVV, DL7IK, spontan eine noch größere Bereitschaft zur Unterstützung des OV Spandau zusagte.

Dem gesamten Team der Spandauer OM, die in harter Arbeit diese Schau auf die Beine stellten und deren Verdienst der Erfolg ist, möchte der OVV auf diesem Wege noch einmal herzlich danken.

.....

7EU



Schirmbild einer Amateur-Fernseh-Sendung anlässlich einer Ausstellung des OV Berlin-Spandau

BZ (24.02.1969)

Funk-Amateure mit Mattscheibe

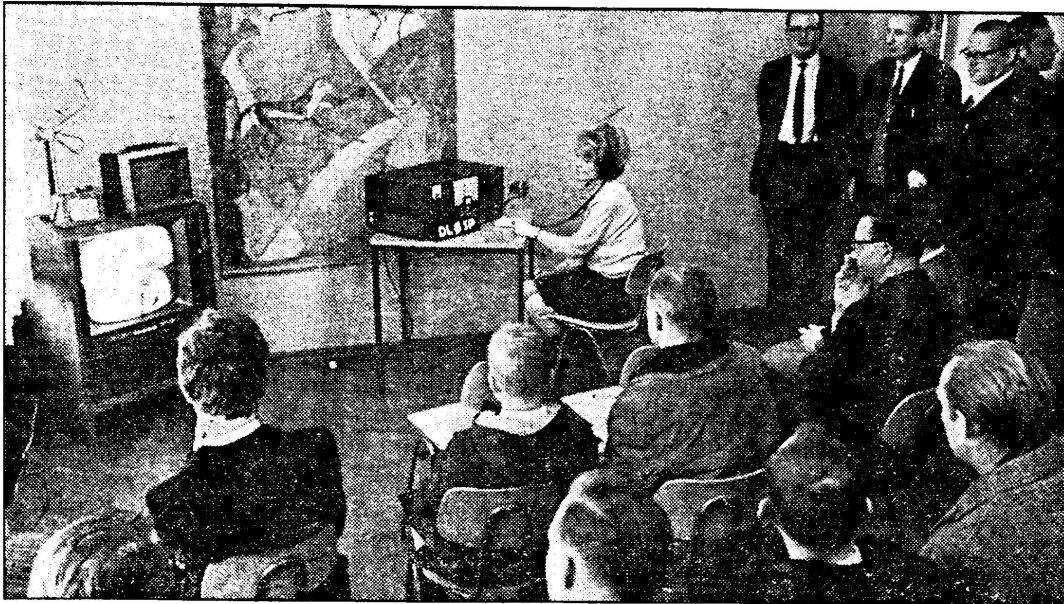

DIE GÄSTE staunten über die gute Bildqualität der Fernseh-Sendung. Fotos: stark-otto

Zum erstmalig strahlte gestern ein Amateur-Studio in Spandau Fernsehsendungen aus. Allerdings gab es nur eine Mattscheibe, auf der das Programm verfolgt werden konnte. Der Empfänger stand im Jugendheim Wichernstraße. Der „Deutsche Amateur-Radioclub Spandau“ hatte zu einem Tag der offenen Tür eingeladen.

Ein Jahr lang bastelten vier Radio-Amateure, bis die kleine Sendestation im sechsten Stockwerk des Hauses Neuenendorfer Straße 6 in Betrieb genommen werden konnte. Als sie sich gestern um 11 Uhr zum erstmalig mit dem Rufzeichen DJ O (Null) LD der Öffentlichkeit vorstellte, staunten die Besucher in der Wichern-

straße nicht schlecht. Bei bester Bildqualität konnten sie verfolgen, was ein paar Straßenzüge weiter drahtlos ausgestrahlt wurde: Amateurfilme über das Amateurfunk.

Allerdings gibt es nur einen Lizenzinhaber in Berlin, der senden darf. Es ist der 31jährige Radio-Amateur und Antennentechniker Bernhard Gammalson. Wer mehr über ihn und die Arbeit seiner Freunde erfahren will, kann sie besuchen — jeden Freitagabend um 19 Uhr 30 im Jugendheim Wichernstraße.

Uwe Dannenbaum

Berlin-MB Nr. 20 (April 1969)

Brauchen wir in Berlin überhaupt einen Distriktsvorstand?

Wozu solch eine komische Frage, werden einige Leser unseres MB erstaunt feststellen, aber diese Frage wurde gestellt und spukt tatsächlich in einigen Kreisen unseres Distriktes als Gesprächsthema herum!

Anlässlich eines OV-Abends glaubte ein Berliner OVV sich befugt, diese Frage vor seinen OV-Mitgliedern offiziell aussprechen und seine persönliche Meinung den Zuhörern zu unterbreiten. Mit dieser Form der Meinungsbeeinflussung hat sich dieser OVV einen entschiedenen Verstoß gegen die Satzung des DARC geleistet.

Als Vorsitzender unseres Berliner Distrikts ist es meine Pflicht, gegen derartige Entgleisungen das Wort zu ergreifen. Da der Themenkreis der obigen Fragestellung alle Mitglieder unseres Distrikts angeht, erlaube ich mir als DV – besonders denjenigen, die es betrifft – über unser Berlin-MB die gebührende Antwort zu erteilen.

Nach der Satzung des DARC hat der DV die Interessen der Mitglieder seines Distrikts nach „Oben“ zu vertreten, und gleichzeitig die Interessen der Clubleitung nach „Unten“. Daß mit „Oben“ die gesamte Clubleitung (Präsident, geschäftsführender Vorstand, Geschäftsstelle, die Fachreferate und der AR) gemeint sind, ist selbstverständlich.

Mit „Unten“ sind die verschiedenen Ortsverbände, die Arbeitsgruppen und die Mitglieder im einzelnen gemeint. Das dem DV und seinen beiden unmittelbaren Mitarbeitern durch die Wahl der Ortsverbands-Vorsitzenden übertragene Mandat gilt satzungsgemäß für 2 Jahre. Abwahl und Mißtrauensanträge sind demnach nur über die OVVen möglich.

Da in Berlin durch die besondere Lage unserer Stadt sich viele Dinge anders entwickelten als im Bundesgebiet, sind Parallelen im DARC nicht verwunderlich. Nach der Meinung vieler OM wäre Berlin eigentlich ein riesiger Ortsverband. Da jedoch Berlin laut Satzung und Organisationsplan des DARC ein Distrikt darstellt, stoßen hier die Kompetenzen zwischen dem Distrikts-Vorstand und den Ortsverbänden eng und hart aufeinander. Für uns Berliner ist es daher eine Frage von grundsätzlicher Bedeutung, ob das Clubleben sich großstädtisch entwickeln und entfalten kann, oder ob es auf Kleinstadt- oder Provinzniveau herabsinkt! Können wir es uns überhaupt bei der bereits hinter uns liegenden und noch ständig bestehenden Abwanderung hervorragender Fachkräfte leisten, das Clubleben in 11 Teile zu teilen?

Die Antwort des oben erwähnten OVV, die er seinen Mitgliedern während des OV-Abends vortrug, lautete: Wir brauchen überhaupt keinen Distrikts-Vorstand, wir haben unsere 11 Ortsverbände und jeder Ortsverband arbeitet für sich allein! Für meine Begriffe ist die Verhaltensweise dieses

OVV als clubschädigend zu betrachten, und ich bin gespannt, welches Echo dieser Alleingang bei den Mitgliedern in Berlin auslösen wird.

Es gibt demnach OM, die ihre OV-Kompetenzen wie Galshüter verteidigen und keinen Weitblick für die dringend notwendige weltstädtische Entwicklung unseres Clublebens besitzen. Sie pochen auf die sture Beachtung der Satzung durch den Distrikts-Vorstand und richten sich im eigenen OV oft nicht danach. Sie verlangen vom DV eine offene Geschäftsführung und Bekanntgabe internster Dinge, sie selbst hüten jedoch OV-Geheimnisse oft bis zum letzten. Für sie ist der Distrikts-Vorstand nichts weiter als der Prügelknabe, der Laufburschenarbeit zu verrichten hat, und nur dann zu reden hat, wenn er danach gefragt wird!

Daß der im Februar ds. Js. neubestätigte alte Distriktsvorstand sich eine derartige Behandlung nicht bieten lassen kann, dürfte sich in der Zwischenzeit herumgesprochen haben. Wenn den Vorstandsmitgliedern das Lebensalter und die Zugehörigkeit zum früheren DASD von einigen Besserwissern als Übelstand angelastet wird, so ist das gelinde gesagt eine Beleidigung. Außerdem ist es müßig, etwa die Schuld bei den wiedergewählten Vorstandsmitgliedern dafür zu suchen, daß sich bei der letzten DV-Wahl keine Gegenkandidaten gestellt haben.

Die jetzt im Amt befindlichen Vorstandsmitglieder haben sich weder vor zwei Jahren noch jetzt um ihren Posten im Distrikt gerissen, auch werden sie es in Zukunft nicht tun. Lediglich ein tief verwurzelt Verantwortungsgedühl hatte sie bewogen, die Ämter im Distrikt erneut zu übernehmen. Wenn auch für uns in Berlin nicht alle dort geschilderten Voraussetzungen zutreffen mögen, so sei doch allen Nörglern das Studium der Seite 249 im letzten DL-QTC empfohlen.

Außerdem hat der z. Zt. amtierende DV in der Ausübung unseres Hobbys auf sämtlichen Bändern wohl hundertfach bewiesen, daß er nicht zum alten Eisen gerechnet werden kann! Trotzdem sind wir bereit, jederzeit vorzeitig unsere Ämter zurückzugeben, nämlich dann, wenn kein Vertrauensverhältnis mehr vorhanden ist!

Dies könnte der Fall sein, wenn eine Mehrheit unserer Berliner Mitglieder die Einrichtungen und Arbeit des jetzigen Distrikts-Vorstandes ablehnen würde. Deshalb ist es jetzt an der Zeit, daß die Mitglieder des Distrikts Berlin ein für alle mal eine Entscheidung darüber fällen müßten, ob die Distriktsarbeit gewünscht und honoriert wird, oder nicht.

Im Bedarfsfall könnten ohne weiteres Zustände von vor 1967 wieder eingeführt werden!

Zu Schaffung klarer Verhältnisse fordere ich deshalb **a l l e** Mitglieder des Distrikts Berlin zu einer regen Teilnahme am nächsten Distrikts-Meeting auf. Sollten Sie aus zeitlichen Gründen

das Meeting nicht besuchen können, so bitte ich, gegebenenfalls um eine schriftliche Äußerung zu diesem Thema. (Postkarte genügt)

Es grüßt Sie Ihr Distrikts-Vorsitzender
Rudi Hammer, DL7AA

Erster OVV mit C-Lis in Berlin

wurde DC7BD im OV Tiergarten. Wir gratulieren und wünschen eine erfolgreiche Tätigkeit !

Berlin-MB Nr. 24 (Oktober 1969)

1. Berliner 2-m-Mobilwettbewerb Abschlußbericht

Am Start zu diesem Wettbewerb, der am 14.9.1969 im Nordwesten Berlins ausgetragen wurde, fanden sich 19 Mobilstationen ein, von denen im Verlauf der Veranstaltung jedoch zwei ausschieden. Effektiv standen also 17 Teilnehmer (davon nur 4 mit C-Lis) das Rennen durch.

Der Wettbewerb gliederte sich in zwei QSO-Runden, die von einer Anzahl Sonderaufgaben umrahmt wurden.

Den Teilnehmern waren feste Standorte zugewiesen worden, die durch einen Kontrollbuchstaben bezeichnet waren. Der jeweilige Standort war in einer Karte eingezeichnet und anhand eines mitgegebenen Fotos mußte jeder OM erst seinen Kontrollbuchstaben suchen. Dieser war auf dem Kopf einer Reißzwecke aufgemalt, die an den vorgesehenen Standorten versteckt angebracht war. So war es der Leitstation DC7AS/m möglich festzustellen, ob auch jeder OM tatsächlich den ihm zugewiesenen Platz eingenommen hatte.

Der Kontrollbuchstabe wurde neben dem üblichen Rapport und der Startnummer in der ersten QSO-Runde zwischen den Teilnehmern ausgetauscht. Jedes QSO ergab einen Punkt. Wer alle Wettbewerbsstationen gearbeitet hatte, konnte nun Startnummern und Kontrollbuchstaben so ordnen, daß sich (als Lösung der Sonderaufgabe D) der bekannte 'Werbeslogan' „Die Brücke zur Welt“ ergab. Für die richtige Lösung dieser Sonderaufgabe wurden maximal 5 Punkte angerechnet.

In einer später folgenden zweiten QSO-Runde wurde den Teilnehmern die Aufgabe gestellt, ihren Partnern den eigenen Standort so exakt zu beschreiben, daß der Partner diesen in seine Karte einzeichnen konnte. Für jedes QSO in die-

ser Runde gab es zwei Punkte und für jeden richtig eingezeichneten Standort des Partners nochmals maximal drei Punkte.

Um die QSO-Runden pünktlich zur vorgeschriebenen Zeit zu beenden und um weiteres unerlaubtes Punktesammeln zu verhindern, gab die Leitstation am Ende jeder QSO-Runde für die Dauer von wenigen Sekunden ein Stichwort durch („Amateurfunklizenz“, „Troposphäre“), für deren richtige Aufnahme jeweils 10 Punkte gutgeschrieben werden konnten.

In den Wettbewerb wurden noch eine Reihe von Sonderaufgaben eingestreut. Die richtigen Lösungen für einige dieser Sonderaufgaben lauteten:

- A) DL7- und DC7-Lizenzen: Insgesamt bisher 479 Lizenzen ausgegeben (lt. LPD-Berlin)
- B) Der Namenspatron des Lokals in der Nähe des Standortes, der „Alte Fritz“, wäre heute 257 ½ Jahre alt.
- F) Das Leistungsverhältnis der beiden Stationen mit 10 bzw. 2,5 Watt HF beträgt 6 dB.
- G) Nach der Induktivität einer Spule zu fragen, die so eng gewickelt ist, daß Kurzschluß zwischen den Windungen zu erwarten ist, war zweifelsohne eine Fangfrage! Trotzdem wurde außer der Antwort „Kurzschluß“ auch noch die Angabe 0,77 µH als richtig gewertet.

Mit der Sonderaufgabe E wurden die Teilnehmer aufgefordert, einen lustigen, den Amateurfunk betreffenden Zweizeiler zu zimmern, der mit dem Kontrollbuchstaben beginnt. Nicht schlecht hat uns gefallen:

„Nach Contesten, gleich welcher Art,
wird hinterher mit Kritik nicht gespart“

(DL7EM)

Wir hoffen allerdings, daß dies für den 1. Berliner 2-m-Mobilwettbewerb nicht zutrifft (obwohl sich die Veranstalter darüber klar sind, daß Einzelheiten noch verbesserungsbedürftig sind).

Am Schluß des Wettbewerbs mußten die Contest-Logs beim Mobilfuchs DL7JT/m abgegeben werden. Diese unerwartete Aufgabe war erforderlich, um eine schnelle Abgabe der Logs zu erreichen und um den gegenseitigen Austausch

von Ergebnissen der Sonderaufgaben nach Möglichkeit zu erschweren. Zwei Teilnehmer haben die Peilaufgabe leider nicht bewältigt. In der Nähe des Mobilfuchses trafen sich dann die Teilnehmer im Insel-Restaurant Eiswerder (mit XYs und Harmonischen etwa 50 Personen), um bei einem Bockwurstessen Contest-Nachlese zu halten.

Das 'amtliche Ergebnis' (in der Reihenfolge Platz, Call, Wettbewerbspunkte und der EMC für die Mobilplakette vorgeschlagene Punkte) lautet:

1. DL7EM	103	9	9. DL7PM	76	2
2. DL7IE	101	8	10. DL7HZ	74	2
3. DC7AD	98	6	11. DL7NF	73	2
4. DL7GQ	96	5	12. DL8EW	64	2
5. DL7ON	96	5	13. DL7CO	63	2
6. DC7BH	89	3	14. DL7HU	62	2
7. DL7DO	84	2	15. DL7DW	60	2
8. DC7BZ	84	2	16. DC7BD	52	2
			17. DL7LF	51	2

Allen Teilnehmern und allen Freunden, die mich bei der Durchführung des Wettbewerbs unterstützt haben, sage ich meinen besten Dank, besonders auch OM Herbert ('Theo') Wolff, DL7JT, der mir beim Verfassen der Ausschreibungsbedingungen und als Mobilfuchs half und der die Contestauswertung als vom DV ernannter Mitveranstalter praktisch allein vorgenommen hat.

Inzwischen sind die ersten Vorbereitungen für einen weiteren Mobilwettbewerb im Frühsommer 1970 schon im Gange, HI. Ich würde mich freuen, dann neben mancher neuen Mobilstation auch wieder die Mitsreiter vom 14.9.1969 unter den Teilnehmern begrüßen zu können.

Mit VY 73, Ihr Alex, DC7AS

OV-Rundschreiben Nr. 8/69 (25.09.1969)
DL7BG wurde Ehrenmitglied

Am 13. September 1969 hat der Präsident DL1QK im Rahmen einer Feierstunde des Distriktes Berlin OM Bruno Garnatz, DL7BG, zum Ehrenmitglied des DARC ernannt.

Damit sind die außerordentlichen Verdienste gewürdigt worden, die OM Garnatz sich sowohl im früheren DASD, als auch später im DARC um den deutschen Amateurfunk erworben hat. Wie wohl kein anderer ist OM Garnatz jahrzehntelang für die deutsche Funkamateurbewegung tätig gewesen. Sein Name und sein Wirken werden untrennbar damit verbunden bleiben.

Die Ehrenmitgliedschaft war ihm bereits im Frühjahr bei der Hauptversammlung 1969 durch Beschluß der Clubversammlung verliehen worden. Sein Name hatte aber im Protokoll aus verständlichen Gründen nicht genannt werden können. Jetzt braucht aber kein Geheimnis mehr daraus gemacht zu werden.

Auch die Geschäftsstelle gratuliert OM Garnatz auf das Herzlichste zu dieser verdienten Auszeichnung. Damit verbindet sich die Hoffnung auf weitere, noch lange gute Zusammenarbeit.



OM Garnatz, DL7BG, erhielt auf dem Ham-Fest des Distriktes Berlin (13. 9. 1969) vom Präsidenten des DARC die Ehrenurkunde zur Ehrenmitgliedschaft.

OV-Rundschreiben Nr. 9/69 (16.10.1969)
Five-Band-DXCC für DL7AA

OM Rudi Hammer, DL7AA, Distriktvorsitzender in Berlin, hat im September von der American Radio Relay League (ARRL) als zweiter Funkamateur der Welt und als erster in Europa das „Five Band DXCC“ erhalten. Es handelt sich dabei um das z. Zt. wohl schwierigste Diplom, dessen Laufzeit erst am 1. Januar ds. J. begonnen

hat. Die Bedingungen dafür hatte DL7AA schon nach 91 Tagen erfüllt. Über acht Monate dauerte es dann aber, bis alle 500 QSL-Karten beisammen waren.

Wir gratulieren OM Hammer zu diesem schönen Erfolg auf das Herzlichste und wünschen ihm auch weiterhin best DX.

Ende des Jahres 1969 wurde eine „Baustein-Aktion“ zum Bau des Amateurfunkzentrums in Baunatal ins Leben gerufen. Der kleinste Ortsverband Berlins (Tiergarten) beteiligte sich als einziger OV in Berlin an dieser Aktion.



DL-QTC 10/1969

Professor Leithäuser †

Am 1. 9. 1969 hat uns unser ältester Oldtimer, Professor Dr. Gustav Leithäuser im Alter von 87 Jahren für immer verlassen. Er war für uns der Rundfunkpionier der Zwanziger Jahre, der besonders in den Gründerjahren Föhlung mit den Funkamateuren aufgenommen und deren Leistungen stets mit Hochachtung anerkannt hat. Seine Anteilnahme an unserem Hobby ging soweit, daß er in der schwersten Zeit des deutschen Amateurfunks, im Jahre 1933, die Leitung des damaligen DASD übernahm, um durch Voranstellen seiner Person die Kurzwellen-Amateure vor einer Gleichschaltung im Dritten Reich zu bewahren. Nur seine engsten Mitarbeiter aus der damaligen Zeit können ermessen, welches Maß an Civilcourage und Idealismus dazu gehörte. Nach Kriegsende hat er besonders in Berlin Kontakte mit älteren Amateuren gehalten und durch Rat und Tat seine Verdienste bewiesen. Der Präsident des DARC verlieh ihm aus Anlaß des Deutschland-Treffens im Berlin im Juni 1965 die Goldene Ehrennadel des DARC. Im Dezember 1966 wurde Prof. Leithäuser nicht nur als verdienstvoller Wissenschaftler, sondern auch für seine aufrechte Haltung als Präsident des DASD im Jahre 1933 durch die Ernennung zum 7. Ehrenmitglied geehrt.



bundenheit mit unserem Hobby bei jeder Gelegenheit zum Ausdruck gebracht. Seine bahnbrechenden, wissenschaftlichen Erfolge, besonders auf dem Gebiet der Empfangstechnik, wurden schon zu Lebzeiten unter anderem mit der Verleihung der Gauss-Weber-Gedenkplakette der Universität Göttingen und dem Bundesverdienstkreuz gewürdigt.

Wir alle trauern um einen aufrechten und verdienstvollen Mann, dessen Andenken in Ehren zu halten, für uns Verpflichtung ist. Der DARC-Präsident und viele Berliner Funkamateure gaben ihm am 9. September 1969 das letzte Geleit.

Karl Schultheiß, Präsident des DARC



DARC e.V.
Distrikt Berlin
UKW-Referat
1 Berlin 28
Maximiliankorso 82
Telefon 401 44 11

Alexander Schoening, DC 7AS

Berlin, am 29.9.69

OM Horst Schulze, DL7EM,
zur Information.

Mit vy 73

H. he

An die

Landespostdirektion Berlin
Referat 25/27

1 Berlin 19

Postfach 500

Betr.: Abhilfe bei Störungen im 2m-Amateurband.

Sehr geehrte Herren !

Von dem Berliner Funkamateurl, Herrn Horst Schulze, DL 7 EM, 1 Berlin 42, Götzestraße 44, habe ich erfahren, daß Sie sich aufgrund der von ihm abgegebenen Störungsmeldung im Sommer dieses Jahres schnell und mit Erfolg dafür eingesetzt haben, daß die von einem kommerziellen Funkdienst stammenden Störungen beseitigt wurden.

Als UKW-Referent des Distrikts Berlin möchte ich Ihnen im Namen aller Berliner 2m-Amateure den besten Dank für Ihre Bemühungen in dieser Angelegenheit aussprechen. Ich bitte Sie, diesen Dank besonders auch Ihrem "Ho" zeichnenden Mitarbeiter zu übermitteln, der nach Mitteilung von Herrn Schulze den Fall in erster Linie bearbeitet haben soll.

Wir haben uns sehr gefreut, daß die gemeldeten Störungen im oberen Teil des 2m-Bandes nunmehr verschwunden sind und sagen Ihnen nochmals besten Dank für Ihr schnelles und erfolgreiches Tätigwerden.

Mit hochachtungsvollen Grüßen

H. he
DC 7 AS

1970 bis 1979

Berlin-MB Nr.28 (April 1970)

Am 18. März fand in Neukölln ein Meeting des Distriktes Berlin statt, zu dem etwa 60 – 70 Mitglieder erschienen waren.

Erstmals wurden in offener Aussprache Probleme des Amateurfunks angesprochen und man kam überein, derartige Aussprachen auf kommenden Meetings fortzusetzen.

Ein kleiner Beweis der Hilfsbereitschaft der Funkamateure ergab sich, als für einen beinamputierten Besucher aus den USA, der sich bei uns umsehen wollte und Funkamateur werden

will, bei einer spontanen Sammlung ca. 55,- DM zusammen kamen.

Man kann feststellen, daß der Wirkungsgrad der Lizenz-Vorbereitungs-Kurse von Jahr zu Jahr ansteigt. Dies zeigt, wie sorgfältig die Ausbildung erfolgt und ich glaube, im Namen aller „Nutznießer“ dieser Kurse zu handeln, wenn ich auf diesem Wege den OM Schmidt und Hannusch dafür danke!

.....

Vy 73 Ihr J. Tabbert, DE 10375

Berlin-MB Nr. 28 (April 1970)

Am 17., 18. und 19. März fand im Distrikt Berlin die 50. Amateurfunkprüfung im Dienstgebäude der Landespostdirektion statt.

Berlin-MB Nr. 33/34 (Dezember 1970)**Der DOK D02 ist wieder da!**

Am Mittwoch, dem 2.12.1970 erfolgte in Neukölln die Wiedergründung des Ortsverbandes Kreuzberg. Es wurden gewählt:

als OVV	OM Klaus Fenske, DL7ML
als stellv. OVV	OM Dieter Pickert, DL7NC
als QSL-Vermittler	OM Heinz Reimann, DC7DE

DL7BV

SFB-Ausstellung „Die Kurzwellen“

In der Zeit vom 1. bis 28. Februar veranstaltet der SFB im Lichthof des Haus des Rundfunks, Masurenallee 8–14, eine Kurzwellen-Ausstellung.

Unter dem Rufzeichen DKØFB wird eine Amateurfunkstation – eine komplette Heathkit-Station mit einer 1-kW-Endstufe an einem Multi-band-Dipol – Betrieb machen. Vorgesehene Betriebszeiten sind täglich von 11–13 und von 16–19 Uhr.

Nähere Einzelheiten sollen noch im Berlin-Rundspruch am 7.2. bekanntgegeben werden. Der verantwortliche Stationsleiter, OM Peuckert, DL7AP, teilt mit, daß noch OM zur Stationsbesetzung (natürlich mit B-Lizenz) gesucht werden. Interessenten möchten sich bitte telefonisch (privat 80 61 41, QRL 308 21 15) mit ihm in Verbindung setzen.

mb-red

OV-Rundschreiben Nr. 3/71 (14.04.1971)**DL7AA wurde 60**

Am 28. März 1971 vollendete der DV Berlin und weltbekannter DXer, OM Rudi Hammer, DL7AA, sein 60. Lebensjahr. DL7AA, seit seiner Jugend aktiver Funkamateur, gehört zu denen, die vor 25 Jahren den deutschen Amateurfunk

wiederaufgebaut haben. Das schon 1948 von der damaligen Zeitschrift „QRV“ gestiftete und später vom DARC übernommene WAE-Diplom, das heute zu den großen internationalen Amateurfunk-Diplomen zählt, war mit seine Idee.

Berlin-MB Nr. 37 (23.4.1971)**Bericht des UKW-Referats**

145,0 MHz als Berlin-Kanal? Diese Frage beschäftigt uns seit einiger Zeit. Auf Anregung von Berliner OM, die sich für die Schaffung eines „Berlin-Kanals“ aussprachen, starteten wir eine Fragebogenaktion an die einzelnen OVV's. Es sollte auf diese Weise festgestellt werden, welche Kanalfrequenzen in Berlin benutzt werden. Die Aktion erbrachte den erwarteten mäßigen Erfolg in Punkto Eingang der Antworten, aber wir konnten feststellen, daß die Frequenzen 145,0, 145,15 sowie 145,6 MHz bei Kanalgeräten am meisten verwandt wurden. Eine zweite Umfrage bei mehreren OM ergab, daß die Frequenz 145,0 MHz für den Berlin-Kanal geeignet erscheint. Wir sind nun der Meinung, daß unabhängig von eventuellen Relaisstellen in Berlin ein spezieller Anruf-

und QSO-Kanal in unserer Stadt vorhanden sein müßte. Unter einem „Berlin-Kanal“ verstehen wir die Möglichkeit, schnell ins QSO zu kommen, sowie bestimmte Stationen sicherer zu erreichen und somit zur Bandbelegung beizutragen. Es bietet sich hier geradezu die internationale Anrufrequenz 145,0 MHz an. Es sollten allerdings bei etwaigem QSO-Betrieb auf dieser QRG wiederholte Pausen zwischen den Durchgängen eingelegt werden, um für neue Anrufe die Frequenz nicht zu blockieren. Für Langdrähte ist dieser Kanal auch dann nicht geeignet. Bei dieser empfohlenen Betriebstechnik müßte diese Frequenz doch doppelt genutzt werden können.

DC7BH - DC7BJ

FM-Relais-Lizenz

Der geplante Distriktswechsler DLØUB hat für die Zeit der Funkausstellung eine außerordentliche Lizenz erhalten.

DC7BJ

Berlin-MB Nr. 39 (17.7.1971)**DL7HGA**

Seit dem 30.5.1970 sendet die 70-cm-Bake DL7HGA auf 433,485 MHz größtenteils im Dauerbetrieb. Die Anlage arbeitete bisher wartungsfrei, lediglich der Endstufen-Transistor wurde am 5.8.70 durch Blitzschlag zerstört. Eine Frequenzmessung von DL7HE ergab den erstaunlicherweise unveränderten Wert von $433,4849 \pm 0,0003$ MHz.

Die Bake ist im gesamten Berliner Stadtgebiet (ca. 25 km Radius) mit mindestens 15 dB über

dem Rauschen hörbar. Auch aus größeren Entfernungen liegen Hörberichte vor, z.B. DC9XO bei Bremen (QRB 310 km) mit bis zu 20 dB am 24.11.70.

DL7HG bedankt sich für die Empfangsrapporte und hofft, daß auch weiterhin Empfangsrapporte, besonders auch aus größeren Entfernungen bei ihm eingehen. Hier die Adresse: Peter Brumm, 1 Berlin 37, Claszeile 23.

FM-Relais in Berlin

Seit einiger Zeit ist das Relais des OV Spandau aus der Ringbahnstraße in Tempelhof QRV.

Das Relais des Distriktes Berlin soll während der Zeit der Funkausstellung vom Funkturm aus QRV sein. Das Relais ist in seiner technischen Konzeption bereits fertig und betriebsbereit. Hier

noch einmal die Arbeitsfrequenzen:

Ansprechfrequenz = 144,2 MHz; Abstrahlfrequenz = 145,8 MHz

Die im Dezember 1970 beantragte endgültige Lizenz lag am 14.7.71 noch nicht vor.

Von DL7HD erreichte uns der folgende Bericht:

DLØSP, das „Spandau-Relais“ in Betrieb

Der OV Spandau freut sich, mitteilen zu können, daß am 22. Juni 1971 die Spandauer Relaisstelle DLØSP ihren Betrieb aufgenommen hat. Das Relais, zur Zeit in der ersten Ausbaustufe nur für den Stadtbetrieb geeignet, soll demnächst in der zweiten Ausbaustufe als sog. DX-Relais

eine Verbindung mit dem Elm-Relais -DLØBGA- herstellen. Damit soll allen OM, die im Stadtgebiet keine günstige Antennenanlage aufbauen können, die Möglichkeit gegeben werden, eine größere Zahl von Stationen zu erreichen.

Hier einige Daten:

Standort der Relaisstelle	1 Berlin 42, Ringbahnstraße
Senderfrequenz	145,60 MHz
Empfangsfrequenz	145,15 MHz
Modulationsart	F3
Sendeleistung	15 Watt HF
Sendeanenne	Groundplane
Empfangsantenne	Groundplane

Weitere ausführliche Einzelheiten können Sie kostenlos vom OV Spandau erhalten. Senden Sie hierzu einen freigemachten, mit Ihrer Anschrift versehenen Briefumschlag an D. Schmidt, DL7HD, 1 Bln. 20, Seeburger Str. 5

Viel Freude beim Betrieb über das Relais wünscht Ihnen der
OV Spandau

Man beachte die Ablage von nur 450 kHz !

Berlin-MB Nr. 41 (20.9.1971)

Bericht des UKW-Referates

Das Bundespostministerium hat in einer Verfügung vom 6. August 1971 die technischen und betrieblichen Auflagen bekanntgegeben, nach denen Clubstationen als UKW-FM-Relaisstellen zugelassen werden können. Hierfür wurde ein spezieller Rufzeichenblock freigegeben: DBØWA - DBØZZ. Die LPD Berlin hat nun OM Horst Schütz, DL7OG, als verantwortlichen Leiter die Lizenz für den Betrieb einer Relaisstelle auf dem Berliner Funkturm erteilt. Das Rufzeichen lautet:

DBØWF (Witzleben Funkturm oder „Whisky-Flasche“).

Zur Zeit sind schon 75 Stationen über das Relais QRV. Wir wünschen viel Spaß beim Betrieb über DBØWF! Abschließend noch der Hinweis, daß das Relais noch nicht die volle Empfangsleistung hat, da die RX-Antenne noch nicht endgültig angeschlossen ist.

DC7BJ

DL-QTC 11/1971

„5-Band-DXCCer“ auf der
IFA Berlin.
Von links: DL 7 PR,
DL 7 HZ, OH 2 YV, DL 7 AA.



DL-QTC 11/71

Internationale Funkausstellung in Berlin

DARC-Sonderschau in Pavillon C

Von unserem Sonderreporter

Unter der Leitung von OM Rudi Hammer, DL 1 AA, leistete der DARC-Distrikt Berlin anlässlich der ersten Internationalen Funkausstellung am Berliner Funkturm einen gelungenen Beitrag zur Öffentlichkeitsarbeit, der einem großen Publikum Wesen und Möglichkeiten des Amateurfunks eindringlich demonstrierte. Schon von weitem war auf dem Freigelände der Ausstellung der DARC-Pavillon sichtbar mit seinen charakteristischen Beams und Antennen.

Vorbildlicher Funkbetrieb (DF Ø IFA)

In der Funkzentrale arbeiteten zwei leistungsfähige KW-Stationen im Non-Stop-Betrieb. Während für DX auf 10 m, 15 m und 20 m eine komplette Heath-Line mit Endstufe und Sondergeräten über einen TH 3-Beam strahlte, stand für den Europa-Verkehr ein 150-W-Transceiver mit 500-W-Endstufe und einer W 3 DZZ-Antenne zur Verfügung. Ferner waren für Informationen anfahrrender OMs eine 2-m-Station und ein 10-m-Sprechfunkgerät einsatzbereit.

Die QSOs wurden über eine von OM Heinz Feddersen, DL 2 OW, und OM Johannes Jöns, DL 1 JS, geschaffene Simultananlage auf eine im Ausstellungsraum verteilte Kopfhörerleiste gegeben und für die Besucher verständlich erläutert. Zugleich übertrug man den Funkbetrieb direkt über Lautsprecher. Auf einer Prefix-Weltkarte leuchteten automatisch die QTHs der beiden QSO-Partner auf, außerdem auch das jeweilige Band und die überbrückte Entfernung, so daß sich der Zuhörer genau über die Praxis des Amateurfunkbetriebes informieren konnte. Ein im Besucherraum aufgestellter kommerzieller Fernsehempfänger mit durchlaufendem Programm bewies, daß selbst starke Amateurfunksender keine Bildstörungen verursachen.



Regiepult mit Simultananlage von OM Jöns, DL 1 JS



DL 7 KF am drahtlosen
„Ausstellungs-Telefon“

Weitere Amateurfunkanlagen waren in kleineren Zelten untergebracht. In der ersten Zeltkuppel vor dem Hauptpavillon wurde mit einer modernen 2-m-Station UKW-Funkbetrieb abgewickelt. Außerdem konnte man Amateur-Fernseh-Sendungen der Berliner und Spandauer Amateur-Fernseh-Stationen miterleben. In der zweiten Zeltkuppel arbeitete die Schöneberger RTTY-Station unter Leitung von DL 7 OH. Hier konnte man auch den Zusammenbau von Amateurfunkgeräten mit Hilfe von Bausätzen beobachten.

Informationsstand

Der in der Mitte des großen Pavillons gelegene Informationsstand war für Auskünfte interessierter Besucher bestimmt. Hier hatten verschiedene Gerätelieferanten in hübschen Vitrinen und auch die Fachbuchverlage ihre neuesten Erzeugnisse vorgestellt. Große Beachtung fand die übersichtliche Zusammenstellung seltener QSL-Karten aus aller Welt auf zwei Tafeln und die vier von Berliner Amateuren erworbenen 5-Band-DXCC-Diplome. Daneben gab es eine QSL-Karten-Tafel für anwesende Gäste. Zahlreiche Großfotos zeigen interessante Einzelheiten aus der Amateurfunktätigkeit.



Rudi Hammer, DL 7 AA,
vor der QSL-Tafel



Ein Blick in den Informationsstand

Clubstation des DRK

Auf der Funkausstellung wurde im Übergang von Halle 6 zur Halle 7 eine Clubstation des Deutschen Roten Kreuzes (DL ϕ RZ) empfangsseitig vorgeführt. Das DRK besitzt bei seinen Funktrupps auch mehrere von Funkamateuren betriebene Clubstationen. Die drei festen DRK-Funkstellen in Berlin, Bonn und Stuttgart führen jeden Monat einmal gemeinsam mit den DRK-Funkzügen Nord, Mitte, West und Süd eine Funkübung durch. Sie wird mit einer Abstimm Schleife von DRK B 2 mit einer Ankündigung an alle DRK-Funkstellen eingeleitet. Danach kann in den Sendepausen geantwortet werden. Sinn der Übungen, bei denen außer KW-Weitverkehrsanlagen auch UKW-Bereiche (z. B. 2 m) für den Nahverkehr eingesetzt werden, ist eine einsatzbereite und erprobte Notverkehrsverbindung für den etwaigen Ausfall des öffentlichen Nachrichtennetzes.

Ein großer Erfolg

Schon in den ersten Messtagen konnten die Berliner OMs zahlreiche Besucher, Gäste und Funkamateure aus aller Welt begrüßen. Es fiel besonders auf, daß die meisten Ausstellungsbesucher, die sich über den Amateurfunk informieren wollten, stets längere Zeit den Funkbetrieb verfolgten und sich die Erläuterung über die Simultananlage anhörten. Obwohl eine ausreichende Anzahl von Abhörmöglichkeiten zur Verfügung stand, waren häufig alle Kopfhörer besetzt. Der Pavillon der Funkamateure auf dem Ausstellungsgelände am Funkturm bot darüber hinaus XYLs, YLs und OMs aus aller Welt den geeigneten Rahmen für persönliche Begegnungen.

Repräsentation

Die Prominenz der zur Funkausstellung anwesenden Persönlichkeiten trifft sich nach einer bewährten Tradition bei einem Empfang des Regierenden Bürgermeisters von Berlin, Klaus Schütz, der dieses Mal in der Orangerie des Charlottenburger Schlosses stattfand und bei dem unter anderem vom DARC auch DL 7 AA, DL 7 FL und andere Berliner OMs anwesend waren.

Berlin-MB Nr. 44 (Januar 1972)**2-m-Rundspruch**

Auf Initiative des UKW-Referates wird ab 2.1.1972 der DL- und Berlin-Rundspruch jeden Sonntag um 11.00 über das Berlin-Relais DBØWF auf 145,75 MHz entspr. Kanal R2 (alte Bezeichnung U1) abgestrahlt.

Als Rundspruchsprecher hat sich DC7GJ, Meinhard Weiler, zur Verfügung gestellt. Es wird

ein anschließender ZAP-Verkehr zunächst über das Relais (Ansprechfrequenz 144,15 MHz) durchgeführt und dann wird DC7GJ an seiner Station auch über das gesamte 2-m-Band auf andere Stationen hören, die nicht das Relais ansprechen können.

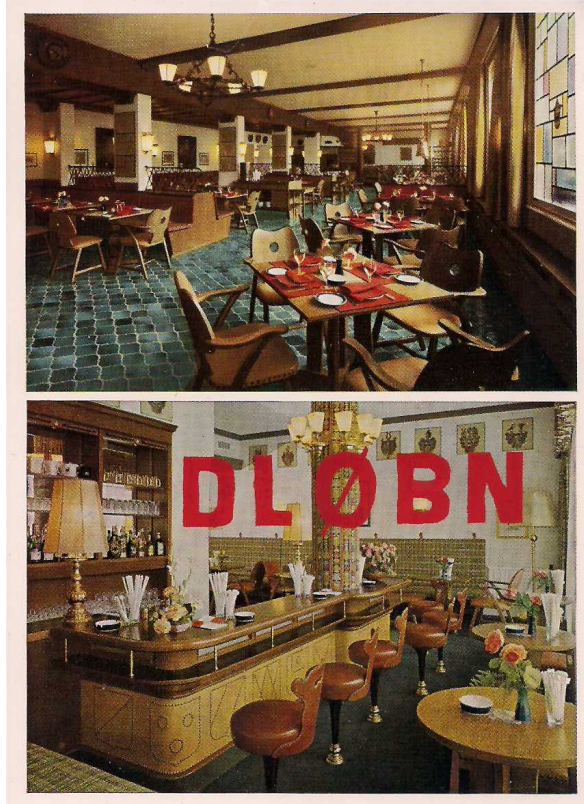

Das Hotel SCHWEIZERHOF sponsorte die QSL-Karte am 21. und 22. Februar 1972

Berlin-MB Nr. 47 (April 1972)

OM Bernhard Blümich, DL7QP, aus Berlin 27, ist im Wettbewerb „Jugend forscht 72“ mit dem **1. Preis ausgezeichnet worden und Landessieger geworden!**

DL7QP, der gerade sein Abitur als Klassenbesten hinter sich gebracht hatte, ist wenige Wochen später von der aus namhaften Wissenschaftlern bestehenden Jury zum Landessieger erklärt worden. Die Siegerehrung wurde vom Berliner Rundfunk in einer längeren Sendung am 10.3.72 vormittags übertragen.

Sein Meisterstück bestand in einer nach eigenen Ideen völlig selbst erbauten elektronischen Orgel (nur das Manual war gekauft) die sich durch eine ungewohnte Klangfülle und viele Variationsmöglichkeiten auszeichnet und im Ganzen nur DM 300,- an Materialkosten (einschl. 150 Transistoren etc. etc.) „verschlungen“ hat ...

Selbst das formschöne Gehäuse ist Eigenbau!

Und das alles entstand in der kleinen (2,5 × 3,5 Meter) Mansardenbude, in der zwischen Couch, einem kleinen Wandschrank und einer selbstgebauten Station für 80 – 10 Meter und 2 Meter (7QP hat seit Januar 72 B-Lizenz) nur noch Platz für eine „Mehrzweck-Kommode“, die auch den Tisch ersetzt ...

Sowas gibt es heute noch – und gerade weil so etwas (ganz im Stillen) heute noch existiert, müßte man 7QP ganz besonders gratulieren!

Ich jedenfalls habe es – gänzlich verblüßend neben den vielen Wissenschaftlern und den Generälen der Stadtkommandantur, etc. – begeistert persönlich getan.

73, gez. Carl F. A. Pailler

Anmerkung: Mit Sicherheit meint OM Pailler mit „Berliner Rundfunk“ unseren Westberliner Rundfunk, SFB oder RIAS

Arbeitsgemeinschaft UKW Berlin (AUB)

Am Mittwoch, dem 5.4.1972 trafen sich in der Gaststätte Halensee, Berlin 31, Kurfürstendamm 129 a, Freunde der UKW-Arbeit zu einem ersten Meeting der sich konstituierten Arbeitsgemeinschaft UKW-Berlin (AUB). Unter den 48 Anwesenden fanden sich 14 OM bereit, in der AUB aktiv mitzuwirken. Nach Verlesung einer Grundsatz-erklärung und Vorstellung eines Satzungsentwurfes durch DC7BJ und DC7BH wählten sie einen fünfköpfigen Gemeinschaftsrat und beschlossen

zunächst eine Übergangs-Satzung. Als Sinn und Zweck der AUB wurde die Projektierung und Unterstützung von UKW-Aktivitäten deklariert. Die AUB versteht sich als unabhängiger, nicht eingetragener Verein, der sich einer Zusammenarbeit mit den Organen des DARC nicht verschließen und der um eine Koordinierung in gemeinsamen Vorhaben bemüht sein will.

DC7BH / DC7CH

Berlin-MB Nr. 51 (Oktober 1972)**28,5 MHz eine Schwarzsenderfrequenz ???**

Seit längerer Zeit werden in mehreren Bezirken Berlins eine zunehmende Zahl von Schwarzsendern auf der Frequenz 28,5 MHz beobachtet. Munter werden längere QSOs zwischen den einzelnen Familienmitgliedern gefahren, quäkende Kinderstimmen sind zu vernehmen, das vermeintliche DX entpuppt sich als Gastarbeiterfunk. Endlich vernimmt der OM den CQ-Ruf einer DL7-Station. Ein Anruf erzielt aber befremdende Redewendungen bei dieser Station, auch dieser Mann hat sich sein Gerät bei einer Filiale der Firma Japan-Discount gekauft und beschreibt es stolz. Ein entsprechender Hinweis auf das Verwerfliche seines Funkbetriebes erzeugt keine Reaktion und schon gar kein QRT. Ein Test bei einer Filiale der erwähnten Firma ergab: der Verkäufer hatte überhaupt keine Fachkenntnis, wußte nicht was eine Frequenz ist und schon gar nicht die Frequenzen der von ihm verkauften Geräte. 2 Stück für ca. 75,- DM, ein Preisschlager, aber leider mit 28,5 MHz bestückt, den Verkaufserfolg auch die-

ser Firma können wir auf 28,5 MHz hören. Die Tatsache, daß die Käufer dieser Geräte nicht über die gesetzlichen Bestimmungen informiert werden, zeigt der Fall des Schwarzsendens mit 3 Geräten und Standortangaben. Somit war es natürlich ein leichtes, in Zusammenarbeit mit Post und Polizei dieser Tätigkeit ein Ende zu bereiten. Es wäre wünschenswert, wenn eine größere Anzahl von OM 28,5 MHz beobachten würden und die Situation in der Nähe ihres QTHs ein wenig unter die Lupe nehmen. Die entsprechenden Beobachtungsunterlagen könnten dann vom Verbindungsbeauftragten zur LPD zusammengefaßt und der Post zur Kenntnis gebracht werden. Es bleibt zu hoffen, daß es der Post gelingt, eine Zunahme der Schwarzsendertätigkeit auf 28,5 MHz zu verhindern und die bestehende Tätigkeit abzubauen.

DL7KF

In letzter Minute:

„Major Krüger“ hat – hoffentlich für immer – CL gemacht, er mußte es. Freunden des Berlin-Umsetzers war er schon lange lästig, nicht nur, weil von ihm unflätiges dummes Zeug geredet wurde, sondern auch weil er obendrein noch nicht mal eine Amateurfunklizenz hatte. Mehrere

OM einer Peil-Gruppe lokalisierten ihn, die Polizei tat das Übrige dazu.

Der Dank sei hiermit allen Beteiligten ausgesprochen, auf daß wir ein sauberes Relais behalten.

Berlin-MB Nr. 53 (Dezember 1972)**Kurznachrichten**

„HAM-Spirit? Das DL7-Relais DBØYL, zur Zeit noch Testbetrieb, wurde aus Mangel eines anderen Quarzes zeitweise (z. B. 5./6.6.72) im SSB-Bereich (um 145,4 MHz-Sendefrequenz) betrieben. Das dadurch verursachte QRM erschwerte die Beobachtungen von SSB-DX-Stationen.“

Wörtliches Zitat aus „Funkamateure“ Heft 8/72, S. 412.

Der „Funkamateure“ war das offizielle Organ der Funkamateure in der DDR.

Berlin-MB Nr. 57 (Mai 1973)**23-cm-Bakensender in Berlin**

Ende Mai oder Anfang Juni wird in Berlin ein neuer Bakensender auf dem 23-cm-Band in Betrieb genommen. Es ist eine Erweiterung des 70-cm-Bakensenders DL7HGA. Der von OM Dr. Brumm (DL7HG) erbaute Sender wird mit ca. 1

Watt HF demnächst vom Universitätsklinikum Steglitz an einer auch von ihm gebauten Wendelantenne mit Rundstrahlcharakteristik auf der Frequenz 1.296,135 MHz strahlen.

DL-RS Nr. 18/73 (15.05.1973)**BAUNATAL**

In einem Schreiben an den Präsidenten des Radioclubs der DDR hat der 1. Vorsitzende des DARC, OM Jürgen Netzer, DL3YH, dem Verband in DM den Vorschlag unterbreitet, sich um die Mitgliedschaft im IARU-Dachverband der Region 1 zu bewerben. Der DARC würde einen entsprechenden Aufnahmeantrag bei der nächsten IA-

RU-Konferenz unterstützen. Gleichzeitig hat der DARC gegenüber der ARRL sein Einverständnis bekundet, die DDR in der offiziellen Länderliste als separates Land zu zählen. Dabei gehören nach ARRL-Regelung die beiden Teile der Stadt Berlin jeweils zu DL oder DM, werden also nicht als getrenntes Territorium geführt.

DL-RS Nr. 23/73 (24.06.1973)**BURGDORF**

.....

Der Berliner ARTOB startete am 17.06. vom Flughafen/Wetterwarte Hannover, 10.00 Uhr MEZ. Transponder 70 cm/2 m, Erbauer DL7QY Berlin. Flugzeit 120 Minuten, zurückgelegte Flugstrecke 87 km, Fundort: 1,5 km nordöstlich Sibbesse. Erreichte Höhe ca. 25.000 m.

cq-DL 6/1973**Verleihung des „Goldenen und Silbernen Transistors“ im Distrikt Berlin**

Der UKW-Referent des Distrikts Berlin, OM Alfred Ebert, DL7IK, hatte für die ersten Transatlantik-QSOs von Berliner Stationen via OSCAR 6 zwei wertvolle Preise in Aussicht gestellt: Den „Goldenen Transistor“ für das erste Transatlantik-QSO überhaupt und den „Silbernen Transistor“ für das erste SSB-Transatlantik-QSO einer C-Lis-Station.

Auf einem Distrikts-UKW-Meeting im März wurden diese Trophäen durch den Distriktsvorsitzenden, OM Rudolf Donath, DL7JR, und durch den UKW-Referenten verliehen.

Den „Goldenen Transistor“ erhielt OM Claus Neie, DL7QY, für sein CW-QSO mit VE2BYG während des OSCAR-Orbit 103 am 23.10.72, den „Silbernen Transistor“ erhielt OM Gunter Deutschmann, DC7DG, für das SSB-QSO mit VE3FKU am 3.2.73.

In seiner Ansprache würdigte der Distriktsvorsitzende die Leistungen beider OM und gab einen kurzen Abriss ihres Werdegangs als Funkamateure, aus der wir nachstehend auszugsweise zitieren.

DL7QY (ex DC7AN), seit 1968 lizenziert, erhielt im Juni 1971 die Goldene Leistungsnael zum UKW-DLD. Im Juli 1972 stand er mit insgesamt 638 Punkten auf Platz 9 der Bestenliste zum UKW-DLD. Auf 2 m hat er 116 QTH-Großfelder, auf 70 cm 30 und auf 23 cm zwei QTH-

Großkennerfelder gearbeitet. Er fuhr das erste MS-QSO einer Berliner Station mit G3CCH am 4. Juli 1972, dem schon am 11. August 1972 das zweite mit LZ2ZK folgte.

Bezeichnend für seine UKW-Arbeit ist aber auch, daß er sich fördernd und hilfreich für andere OM einsetzte. Von ihm stammen detaillierte Baubeschreibungen für einen 70-cm-Konverter, einen 10-m-/70-cm-Transverter, einen 23-cm-SSB-Transceiver und für einen 23-cm-Transistor-Konverter. Sein jüngstes Kind ist ein für den Flug am Ballon vorgesehener 70-cm-/2-m-Transponder.

DC7DG ist seit dem März 1970 lizenziert. Schon ein Jahr später hatte er die Bedingungen zum „Europa-QRA, Klasse 2“ erfüllt und 25 QTH-Großkenner gearbeitet. Im folgenden Jahr erhielt er das Diplom in der Klasse 1 für 50 gearbeitete QTH-Großkennerfelder und das UKW-DLD 150. Außerdem besitzt er das „DM-QRA I und II“, das „WADM-VHF“ und ein PAØ-VHF-Diplom. Via Tropo hat er auf 2 m bisher 12 Länder gearbeitet. Sein ODX-QSO fuhr er im Jahre 1972 mit einer GM-Station.

Im Augenblick ist er dabei, CW zu lernen und wir hoffen, daß er nach Erwerb der A-Lis die hieraus folgenden Möglichkeiten für viele UKW-DX-Verbindungen nutzen wird.



cq-DL 6/1973

Internationale Funkausstellung Berlin

Der Besuch der Internationalen Funkausstellung Berlin vom 31.8.–9.9.1973 und damit auch der DARC-Sonderschau im Pavillon C in Form einer PKW-Tagesreise ist jetzt lohnender denn je. Durch die jetzigen Praktiken im Transitverkehr nach und von Berlin West sind kaum noch Wartezeiten an den Grenzübergängen zu verzeichnen. Sie brauchen weder auszusteigen, noch Gepäckkontrollen über sich ergehen zu lassen und die Fahrt durch das Gebiet der DDR dauert kaum 2 Stunden. Aussteigen müssen Sie nur, wenn Sie ein Funkgerät mit sich führen (Lizenzurkunde nicht vergessen). Funkgeräte sind anmelde- und gebührenpflichtig. Innerhalb des Gebietes der DDR darf kein Funkverkehr durchgeführt werden.

Haben Sie jedoch nach Berlin den letzten DDR-Kontrollpunkt hinter sich, können Sie unser Berlin-Relais, DBØWF, Anruf Frequenz 144,150 MHz, Ausgabe 145,750 MHz ansprechen oder auf der Mobilfrequenz rufen. Wir weisen Sie sicher ein nach Berlin, über die Avus, direkt zu unserem Stand. Also, tanken Sie voll und ab nach Berlin. Eine Reise nach Berlin hat sich schon immer gelohnt.

Wollen Sie in Berlin zu einem zivilen Preis übernachten, dann setzen Sie sich bitte rechtzeitig mit dem Berliner Verkehrsamt 1 Berlin 12, Fasanenstraße 7/8 (Tel.: 03 11-24 01 11) in Verbindung.

DL-RS Nr. 31/73 (21.10.1973)

BERLIN

In einem Schreiben an das Exekutiv-Komitee der IARU Region 1 bewarb sich der Radio-Club der Deutschen Demokratischen Republik kürzlich um die Mitgliedschaft in der Internationalen Amateur Radio Union. DM2HGO, der Präsident des Verbands, führt darin aus, daß die gleichberechtigte Mitarbeit des Radio-Clubs der DDR sicherlich eine Bereicherung der Arbeit der IARU darstellen würde, und daß der Verband bereit sei, auf der Grundlage der Satzungen der IARU seinen Anteil zu leisten, um diese Arbeit noch wirk-

samer zu gestalten. Der Antrag auf Mitgliedschaft wird nunmehr mit dem nächsten Rundschreiben der IARU den übrigen Mitgliedsverbänden zur Kenntnis gebracht und zur Abstimmung vorgelegt werden. An einer Zustimmung der großen Mehrheit der IARU-Mitglieder besteht kein Zweifel, so daß die Gemeinschaft der IARU zusammengeschlossenen Amateurfunk-Verbände spätestens Anfang 1974 den Radio-Club der Deutschen Demokratischen Republik in ihren Reihen willkommen heißen können.

cq-DL 10/1973

DKØIFA – Sonderschau Amateurfunk zur Internationalen Funkausstellung Berlin 1973

Von Gerhard Hoyer, 2 Hamburg 26, Palmerstr. 5

Auch bei der diesjährigen Funkausstellung war der DARC mit einem repräsentativen Stand vertreten, der — wie vor 2 Jahren — auf dem Messegelände im Pavillon C mit freundlicher Unterstützung der Firma Mero untergebracht war. Der Besuch der Sonderschau war an allen Tagen sehr rege, und die Stationen für Übersee- und Europaverkehr, für 2 m, ATV und RTTY waren ständig von Zuschauern umlagert. Die Berliner Funkamateure haben mit relativ wenigen Mitteln, aber mit einem sehr effektiven Aufwand, wieder einmal einen Ausstellungsstand aufgebaut, der sich sehen lassen konnte. Bedauerlicherweise stand wegen Beschädigung des Pavillon-Daches in den Herbststürmen 1972 nicht — wie im Jahre 1971 — der geräumige Innenhof für die Ausstellung zur Verfügung, so daß der Stand des DARC bei dem großen Zuspruch räumlich etwas beengt war. Dies erschwerte alle wohlgemeinten Bemühungen des Standpersonals, die Besucher in persönlichen Gesprächen näher über den Amateurfunk zu informieren.



Eine begehrte QSL

Hinsichtlich der Geräteausstattung und Antennen waren alle Voraussetzungen für einen optimalen Betrieb erfüllt. Dazu trug die Unterstützung der Firmen Art Berlin, Bauer, Fritzel, Heathkit, Hargarter, Richter & Co., Merten, Sonetic und Weiland wirksam bei. Es waren moderne Geräte für KW- und UKW einschl. Funkfernsehen und Amateurfunk-Fernsehen vorhanden. Auch die Antennenmöglichkeiten waren sehr gut, zumal der Pavillon C abseits der Hallen stand. Hervorzuheben war die für Besucher eindrucksvolle Vorführung von ATV, die von DL Ø JS in Schöneberg ausgestrahlt wurde. Dabei wurden des öfteren Bilder der Station übermittelt und — im Stand durch Lautsprecher übertragen — auch die Geräte erläutert. Auch diesmal war ein Schaltpult aufgebaut, mit dessen Hilfe auf einer Weltkarte durch Leuchtanzeige das jeweilige Land kenntlich gemacht wurde, mit dem gerade Funkverbindung bestand. Eine komplette Funkfernsehvorrichtung, die außerhalb des Pavillons C in einem Kombiwagen eingebaut war, ermöglichte einwandfreien RTTY-Betrieb.

Unbestritten dürfte sein, daß die Sonderschau Amateurfunk den internationalen Rahmen der Funkausstellung wirkungsvoll unterstrich. Der völkerverbindende Gedanke des Amateurfunks kam wieder einmal durch den Besuch vieler ausländischer Funkamateure zum Ausdruck. Anwesend war auf Einladung des Distriktes

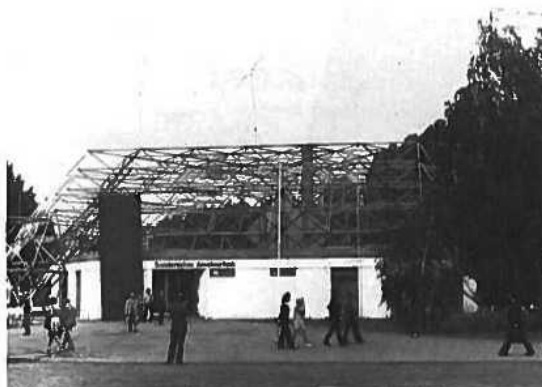

Pavillon C, Eingang

Berlin in Zusammenarbeit mit der AMK (Ausstellungs-Messe-Kongreß GmbH) der Gewinner des Berlin Radio Exhibition Contests der Kategorie 1, SP9PT (s. cq-DL 5/1973, S. 278), der von Eröffnung der Funkausstellung an am Amateurfunkgeschehen bei DKØIFA teilnehmen konnte.

Ein durchaus bemerkenswertes Ereignis war der Empfang der Messteilnehmer am Freitag, dem 31.8.1973, abends, beim Regierenden Bürgermeister Schütz im Charlottenburger Schloß in Anwesenheit des Bundespräsidenten Heinemann. Der Abordnung des DARC gehörten der 1. Vorsitzende DL3YH, DL7JR und DL7KF, als Gäste SP3KX und SP9PT an. DL3YH hatte Gelegenheit, dem Herrn Bundespräsidenten vorgestellt zu werden und ihm einen kurzen Überblick über Amateurfunk und DARC zu geben.

Einer der Höhepunkte des Amateurfunkgeschehens während der internationalen Funkausstellung war zweifellos das Treffen der Berliner Funkamateure, Gäste und Besucher am 2.9.1973 um 10 Uhr im Restaurant „Drei Bären“ am Kurfürstendamm. Rund 150 Personen waren anwesend als der DV Berlin, DL7JR, die in- und ausländischen Funkamateure willkommen hieß. Nach einer Ansprache von DL3YH, der seine große Freude über die Aktivität der Berliner Funkamateure ausdrückte, überbrachte Zygmunt, SP3KX, im Namen des polnischen Amateurfunkverbandes Grußworte und überreichte DL7JR einen Wimpel. Als Beitrag der Berliner Funkamateure zum 50jährigen Bestehen des Rundfunks hielt DL7DO, dem bei diesem Treffen die goldene Ehrennadel des DARC verliehen wurde, einen sehr launigen Vortrag über die Entwicklung des Amateurfunks in Berlin nach dem Kriege mit „echt berlinerischen Einlagen“. Im Anschluß daran gab DL3JE einen Abriss über die Geschichte des Amateurfunks von den Anfängen an bis zum Kriegsende. Nicht unerwähnt sollte die Auslosung der Preise für die Teilnehmer am Berlin Radio Exhibition Contest bleiben, wobei wertvolle Gewinne aus Spenden der Industrie verlost werden konnten.

Der Dank für das gute Gelingen der Sonderschau Amateurfunk im Pavillon C zur Internationalen Funkausstellung Berlin 1973 gilt der Messeleitung AMK, den unterstützenden Firmen und den aktiven OM, insbesondere DL7BG, DL7EH, DL7EJ, DL7IK, DL7JR, DL7KF, DL7MR, DL7OH, DL7PW, DL7RA, DL7RG, den SWLs Volz und Langer, den am Informationsstand tätigen OM DL7BV und DL7KV, allen Beteiligten des Schöneberger TV-Teams sowie den Einzel-TV-Stationen DC7BW, DC7DU, DC7BC, nicht zuletzt den XYLs von OM Donath und OM Ebert, die sich vorbildlich um die Betreuung der Gäste und des Teams bemühten.

Berliner: Det war knorke!

Gerhard Hoyer, DJ1GE

Berliner Morgenpost (14.10.1973)

Nach einiger Zeit war der russische Amateurfunker „weg vom Fenster“

Radio-Club schafft weltweite Verbindungen

DL 7 PF ist kein verschlüsselter Code. Funkamateure, die diese Kombination aus Buchstaben und Zahlen wählen, sprechen mit Wolf-Guntram Blümich, dem Gruppenleiter des Ortsverbandes Reinickendorf im Deutschen Amateur-Radio-Club. Die Funkamateure stehen mit Stationen vieler Länder in Verbindung. Allerdings: Um Funken zu können, bedarf es einer Genehmigung der Bundespost.

Wer glaubt, Spaß an der Sache zu haben, kann von morgen an bei Vorbereitungskursen mitmachen. Treffpunkt ist um 19 Uhr 30 der „Fuchsbau“ an der Thurgauer Straße 66 in Reinickendorf. In 16 zweistündigen Kursabenden wird auf die Prüfung zur Funkgenehmigung der Post vorbereitet. Gelernt werden: Telegrafie, Technik, Betriebstechnik und die Praxis des Funkamateurs. Der Kurs endet mit der Prüfung für den Kurzwellenhöreramateur. Diese erworbenen Kenntnisse sind wiederum Voraussetzung zur Teilnahme an einem zweiten Kursus, der dann mit der Abnahme der Amateur-Sendelizenz-Prüfung bei der Deutschen Bundespost abschließt.

Finanziell ist der Kursus für angehende Funkamateure erschwinglich. Das Lehrmaterial kostet etwa zehn Mark. Nur: Zu einer Ausrüstung für Funkamateure kommt man selten billig. Walter Blümich (22), Student der Physik: „Wer pfiffig ist, baut sich aus alten Fernseh- und Radioteilen eine Anlage. Die kostet dann so 300 Mark. Eine

hochqualifizierte Funkamateur-Ausrüstung kommt etwa 10 000 Mark. Die normalen Ausrüstungen gibt's für 1500 bis 2000 Mark. „Und wer sich keine dieser kostspieligen Anlagen leisten kann, der könnte — mit seiner erworbenen Lizenz probeweise auch schon während der Kurse — mit dem klubeigenen Funkgerät senden.“

Wenig Englisch

„Es wird viel Deutsch gesprochen; weniger Englisch und noch weniger Französisch“, weiß der Twen-Funker aus Erfahrung. „Man hat seine Freunde, mit denen Funkkontakt aufgenommen wird, rund um den Erdball. Vor zwei Jahren beispielsweise, da hatte ich mit einem jungen Russen in der Ukraine Funkkontakt. Er sprach gut Deutsch. Aber nach einigen Monaten war er ‚vom Fenster weg‘ — wahrscheinlich, weil er noch mit mehreren westdeutschen Amateurfunkern Kontakt aufgenommen hatte“, erzählte Wolf-Guntram Blümich.

Anne Hanke

Dieser Artikel sorgte in der Distrikts-Versammlung für einige Aufregung (siehe DV-Protokoll vom 14. November 1973)

cq-DL 1/1974 & 2/1974

Amateurfunkinsel Berlin

Von Dipl.-Ing. Ralf Herzer, DL7DO, 1 Berlin 15, Düsseldorfer Str. 15

Aus dem Vortrag zum Internationalen Meeting der Funkamateure am 2.9.73, anlässlich der Internationalen Funkausstellung Berlin 1973.



Die Themenstellung „Amateurfunkinsel Berlin“ ist so allgemein gefaßt, daß ich sie zunächst interpretieren möchte. Die Wörterkombination „Amateurfunkinsel“ könnte zu Mißdeutungen Anlaß geben, etwa in dem Sinne, daß der Amateurfunk hier in unserer Stadt von seiner Entwicklung her beurteilt und gemessen an seinem gegenwärtigen Stand einen spezifischen Inselcharakter besäße und mit diesbezüglichen Gegebenheiten in der Bundesrepublik unvergleichbar wäre. Dem ist aber nicht so; meine folgenden Betrachtungen mögen dies erkennen lassen.

Ich sprach von Betrachtungen – erwarten Sie also bitte keinen vollständigen und objektiven Abriss der Nachkriegsgeschichte des Amateurfunks in Berlin. Erwarten Sie in der Tat nichts weiter, als einige mehr oder weniger lose aneinandergewinkelte, engagiert-subjektive Betrachtungen eines Mannes, der zum Amateurfunk in dieser Stadt in den ersten Jahren nach dem Kriege stieß.

Dem Jahrgang 1931 angehörend habe ich den DASD, also den sogenannten Deutschen Amateur-Sendedienst der Vorkriegs- und Kriegszeit, nie kennengelernt. Ich bin von dieser Seite her unbelastet und daher auch unvoreingenommen, sei es in positivem oder negativem Sinne. Mein Interesse für die Rundfunktechnik geht auf das Jahr 1943 zurück – ich war damals 12 Jahre

alt. Zum Amateurfunk kam ich jedoch erst einige Jahre später. Es war das Jahr 1947, – auch den jüngeren Funkfreunden sicherlich wegen der berühmten Internationalen Fernmeldeverwaltungs-konferenz in Atlantic City als bedeutungsvolles Jahr für den Amateurfunk bekannt – als ein Klassenkamerad dringend einen Partner zum Erlernen des Morse-Alphabets suchte. Er interessierte sich für den Amateurfunk, hatte einiges aus alten Vorkriegsbüchern darüber gelesen und wußte somit genau, daß der Weg zum Amateurfunker (damals) nur über die Beherrschung der Telegraphie führte. Im Übrigen besaß er einen in den Wirren des Kriegsendes organisierten Wehrmachts-Allwellenempfänger. Dieser Schulfreund führte mir bei jeder sich bietenden Gelegenheit den Funkverkehr vor. Glauben Sie nicht, daß nun bei mir etwa der berühmte „zündende Funke“ fiel; ich fand das alles ganz nett, einigermaßen interessant und auch zum Teil recht lustig, was da zu hören war (es gab damals schon bemerkenswerte „Witzbolde“ auf den Bändern, und die Telephonisten konnten noch richtig lachen, ohne dazu das Synonym hi zu bemühen!). So richtig geködert wurde ich, als ich zum ersten Mal das geheimnisvolle und für damals völlig unverständliche „rhythmische Gepiepse“ der Telegraphisten hörte. Kurz und gut, mein Freund bekam seinen erwünschten Morse-Übungspartner. Da es damals weder Morsekurse auf Schallplatten oder gar auf den im Handel noch gar nicht bekannten Tonbändern gab und wir auch sonst niemanden kannten, der uns einen guten Tip hätte geben können, lernten wir die Morse-Zeichen (und zwar alles, was es auf diesem Gebiet gab, mit Satz- und Sonderzeichen) aus alten Büchern. Zunächst rein optisch, wie eine fremde Schrift, und später dann zu Trainieren des Hörens mit einem primitiven selbstgebastelten Morse-Summer. Vor dem ersten Teil der geschilderten Lernmethode möchte ich übrigens jeden Neuling dringend warnen: Ich habe später lange Zeit benötigt, um die Angewohnheit loszuwerden, das gehörte Zeichen gewissermaßen vor dem „geistigen Auge“ ins Schriftbild umgewandelt zu interpretieren. Sie war eine gewaltige Barriere in meinem Bemühen, das sichere Hören des Codes möglichst schnell für höhere Geschwindigkeiten zu erlernen, um auch den Stationen lauschen zu können, die sich etwas mehr zu sagen haben, als den stereotypen Austausch dreier Ziffern für die Empfangsbeurteilung, den Namen, den Standort und die Verabschiedungsfloskeln. Nachdem wir des Morse-Al-

phabets hinreichend mächtig waren, holten wir uns die nötige Routine am Empfänger. Die sonstigen Kenntnisse des Betriebes, wie wichtige Q- und Z-Gruppen, Landeskenner und betriebliche Abkürzungen, eigneten wir uns autodidaktisch mit Hilfe alter Bücher aus der DASD-Zeit an, begleitet von einer sehr intensiven Hörtätigkeit auf den Amateurfunkbändern. Ich baute mir dann recht bald einen Einkreis-Geradeusempfänger – sprich Ø-V-1 – und konnte so täglich selbst am eigenen Empfänger sitzen. Daß mein Interesse sich vornehmlich der unteren Bereichsgrenzen der Amateurfunkbänder zuwandte, liegt nach dem bisher gesagten auf der Hand. Mit anderen Worten: Ich war bereits als Anfänger auf die Betriebsart Telegraphie fixiert.

Was war nun damals in den Jahren 1947/1948 mit einem Ø-V-1 zu hören? Auf jeden Fall nur ein Bruchteil an Störungen aller Art, mit denen der Funkamateure heutzutage leben muß! Die viele beschimpften „Kommerziellen“ und die „Jammer-Stationen“ waren nur dünn gesät. Rundfunkstationen in Amateurbändern bedienten sich erheblich geringerer Ausgangsleistungen als heute. Der abendliche 15-kHz-Störraster fehlte mangels Fernsehgeräten und überhaupt fehlte der Anteil einer Vielzahl heute üblicher elektrischer Haushaltsgeräte bei der Erzeugung des uns leider nur zu gut bekannten Störnebels. Nicht zuletzt gab es auch erheblich weniger Amateurfunkstationen auf den Bändern. Ansonsten aber konnte man mit besagtem Ø-V-1 die ganze Welt hören, auch Stationen aus den einzelnen Zonen Deutschlands und aus allen Sektoren Berlins, wie es damals noch hieß. Es war die große Zeit der DA- und DK-Stationen, deren rechtlicher Status völlig offen war. Die deutschen Behörden waren in diesen Jahren für den Bereich Amateurfunk nicht zuständig, und zumindest die Westalliierten wollten sich nicht zuständig fühlen, womit der Betrieb dieser deutschen Stationen mehr oder weniger stillschweigend geduldet war. Der Funkverkehr hielt sich übrigens im allgemeinen recht streng an die diesbezüglichen internationalen Gepflogenheiten – ein Grund dafür, daß die DAs und DKs ihren Betrieb relativ unbehelligt ausüben durften. Selbstverständlich wurden Logbücher geführt, und es gab sogar so etwas wie einen bescheidenen QSL-Kartentausch. Die Stationsinhabergaben allerdings nie öffentlich ihren Namen oder gar ihren richtigen, genauen Standort an. Diese Angaben waren allenfalls den Vorständen regionaler Amateurfunkverbände bekannt – den DARC in seiner heutigen Form gab es noch nicht. Diese Regionalverbände arbeiteten auch halboffiziell und, sofern man als junger Funkbegeisterter überhaupt etwas von deren Existenz wußte, bedurfte es schon einiger pfiffiger Nachforschungen, um herauszubekommen, wann und wo sich die OLD MEN denn eigentlich trafen. Der Amateurfunk wurde in diesen Jahren sowohl in den Sektoren Berlins, als auch in Westzonen im

verborgenen ausgeübt. An Veranstaltungen wie Fuchsjagden und Portabel-Betrieb war nicht zu denken. An Mobil-Funk dachte ebenfalls noch niemand – wozu auch: Der Besitzer eines Fahrrades war damals ein kleiner König!

Welche Geräte benutze der OM in Berlin zu dieser Zeit? Wehrmachtsgeräte, insbesondere was die Empfänger betrifft, und selbstverständlich sehr viel Eigenbauten. Der bereits zitierte Ø-V-1 als Empfänger und der einstufige Sender als Stationsausrüstung waren nichts Aufsehenerregendes. Vornehme Leute arbeiteten mit zweistufigen Sendern, und wer darüber hinaus noch eine oder gar mehrere Verdopplerstufen zwischen Oszillator und Endstufe angeben konnte und vielleicht noch einen „Schwabenland“ oder „Köln“ als Empfänger besaß, der galt unweigerlich als Snob. Die Senderleistungen lagen bei einigen Watt, wobei ich wohl gemerkt vom sogenannten Input, der Gleichstrom-Eingangsleistung der Endstufe, spreche. Die verwendeten Antennen waren durchweg Linearantennen mit abgestimmten Speiseleitungen, in ihrer einfachsten Form oft Fuchs- oder L-Antennen. In der Regel hatte man damals auch noch keine unüberwindlichen Schwierigkeiten mit seinem Hauswirt, wenn eine Antenne über den Hof gespannt wurde. Viele Rundfunkhörer der damaligen Zeit benutzten zum Empfang ebenfalls derartige Gebilde, die demzufolge nicht unbedingt etwas Besonderes darstellten. Der DL7CO-Vertikalstrahler als Vorläufer der heute so häufig verwendeten Groundplane-Antenne war von Kurt Lüdke noch nicht veröffentlicht, und auch sonst gab es damals kaum einen Funker, der eine koaxialkabelgespeiste Antenne verwendete.

Mit den geschilderten primitiven Ausrüstungen wurden gegen Ende der 40er Jahre die schönsten in- und ausländischen Funkverbindungen hergestellt, internationale Freundschaften errungen und gepflegt, was insbesondere für die damalige kurze Zeitspanne nach dem Ende des Zweiten Weltkrieges außerordentlich bedeutsam war. Schon damals existierte eine Gruppe von Funkern in unserer Stadt, deren oberstes Ziel die Abwicklung von Interkontinentalverbindungen war: Die Berliner DXer, die sich einen hervorragenden Ruf in der gesamten Welt erarbeiteten. Es waren ganz überwiegend die Telegraphisten in dieser Gruppe vertreten, und sie hatten bereits ihren großen Star: DK7AA, der in den DXer-Kreisen des internationalen Amateurfunks weltbekannte Rudi Hammer.

Am 19. Januar 1949 wurde vom sogenannten Wirtschaftsrat im damaligen Vereinigten Wirtschaftsgebiet der britischen und amerikanischen Zone das Amateurfunkgesetz verabschiedet, das die Voraussetzung für die Lizenzierung der Amateure schuf, die dann auch am 23. März desselben Jahres seitens der Deutschen Post erstmalig nach dem Kriege erfolgte. Für die Amateure in unserer Stadt gab es zunächst noch keine Lizen-

zen, so daß für eine gewisse Übergangszeit der heute merkwürdige Zustand gegeben war, daß westdeutsche lizenzierte Stationen mit den „grau“ arbeitenden DK7- und DK8-Stationen in Berlin Funkverkehr abwickelten. Im Verordnungsblatt für Groß-Berlin, Teil I, Nr. 44 vom 28. Juli 1949 wurde endlich auch hier das Gesetz über den Amateurfunk und die Durchführungsverordnung dazu vom Magistrat von Groß-Berlin, Abteilung Post- und Fernmeldewesen, vertreten durch Dr. Holthöfer, verkündet und in Kraft gesetzt. Damit kam es auch hier zur Erteilung der ersten DL7-Lizenzen. Der Präfix DL7 war und ist heute noch der Lizenzerteilung im westlichen Teil unserer Stadt vorbehalten.

In diesem Jahre hatte ich mich endgültig entschlossen, dem DARC-Berlin beizutreten und legte wenige Tage nach meiner Aufnahme in den Club die sogenannte DE-Prüfung ab, deren Bestehen Voraussetzung für die Anmeldung zur Lizenzprüfung war. Die Anmeldung erfolgte nur über den Club. Die DE-Prüfung war nach der Praxis als Höramateurlizenz und etwa einjähriger Tätigkeit als „grauer“ Sendeamateur kein Problem. Dasselbe galt für die Lizenzprüfung im Januar 1950.

Der DARC-Berlin war bereits ähnlich organisiert wie später der Distrikt Berlin des DARC. OM Garnatz, DL7BG, war Leiter des Vermittlungs- und Beschaffungsbüros – „Beschaffung“ deshalb, da der Club in jenen Jahren in bescheidenem Umfang die notwendigen Bauteile für seine Mitglieder beschaffte. OM Hammer, inzwischen DL7AA, nannte sich Hauptverkehrsleiter, was dem heutigen Distriktsvorsitzenden entspricht. Mein gewissermaßen erster Ortsverbandsvorsitzender, damals Bezirksverkehrsleiter genannt, war ebenfalls ein sehr bekannter Funkamateurlizenzierter: OM Bürkle, DL7AQ, der nachfolgende Distriktsvorsitzende in Berlin und Organisator des unvergeßlichen ersten großen HAM-Festes nach dem Kriege; es fand im April 1953 im Funkturm-Kasino unter dem Motto „25 Jahre Amateurfunk“ statt. Das Clubleben der ersten Jahre nach dem Kriege und noch vor dem allgemeinen großen wirtschaftlichen Aufschwung war in Berlin übrigens durch einen einmalig kameradschaftlich-herzlichen Zusammenhang und durch eine selbstverständliche gegenseitige Hilfsbereitschaft gekennzeichnet.

Die nunmehr erreichte Legalität des Amateurfunks, der steigende Lebensstandard in den folgenden Jahren sowie Fortschritte auf technischem Gebiet zeigten ihre Auswirkungen auf den Amateurfunk. Die allenthalben bekannte langsamere wirtschaftliche Entwicklung in unserer Stadt im Vergleich zu der im heutigen Gebiet der Bundesrepublik schlug sich für eine längere Zeit auch deutlich in den unterschiedlichen Möglichkeiten der Stationsausrüstungen nieder. Während im Westen schon in merklichem Umfang Erzeugnisse einer inzwischen entstandenen Amateurfunkgeräte-Industrie verwendet wurden, standen hier

noch Eigenbau- und modifizierte Wehrmachtsgereäte auf dem Stationstisch des Durchschnittsamateurs. Auch der allgemeine Durchbruch zur SSB-Technik scheint bei unseren Telephonisten etwas langsamer vonstatten gegangen zu sein. Entsprechendes gilt wohl auch bezüglich der Entwicklungstendenzen im Hinblick auf immer weitere Sender-Leistungssteigerungen. Inzwischen sind diese Unterschiede alle längst verschwunden und vergessen.

Die Legalität des Amateurfunks, verbunden mit der Möglichkeit, nunmehr öffentlich in Erscheinung treten zu können, sowie spätere technische Fortschritte auf dem Gebiet der Halbleiter bescherten Berlin einen ungeahnten Boom auf einem Betätigungsfeld, das insbesondere die Höramateure ansprach: die Fuchsjagden. Der Boom begann etwa gegen Ende der 50er Jahre und währte über ein Jahrzehnt. Typisch für Berlin war übrigens, daß sich diese Fuchsjagden, abgesehen vom 80-m-Band, im Wesentlichen auf dem 10-m-Band abspielten und das 2-m-UKW-Band erst recht spät zum Zuge kamen. Das galt übrigens nicht nur für diese Sparte des Funksports: Auch der Berliner Ortsverkehr wickelte sich noch lange Jahre auf dem 10-m-Band ab, als man in der Bundesrepublik, abgesehen von Hamburg, für diese Zwecke schon lange das 2-m-Band verwendete. Auch auf dem Gebiet der Fuchsjagden hatten die Berliner einen Spitzenkünstler, der heute noch bei nationalen und internationalen Veranstaltungen in Erscheinung tritt: DL7EB, Udo Bauer. Wenn Udo hier in Berlin an irgendeinem Fuchsjagd-Startplatz erschien, konnte man getrost den 1. Preis für ihn beiseite legen.

Anfang der 60er Jahre begann übrigens auch die Begeisterung vieler Berliner Funkamateure für die sommerlichen Feldtag-Wettbewerbe, in denen sie sich wiederholt zu Teil hervorragend plazieren konnten. Der Enthusiasmus, der diesen Wettbewerben entgegengebracht wurde, hält nicht nur nach wie vor an, sondern scheint im Steigen begriffen zu sein.

Schließlich machten sich auch Berlins UKW-Spezialisten bemerkbar, in AM, FM, SSB. Die bemerkenswerte UKW-Tätigkeit in Berlin begann übrigens lange Zeit vor der Erfindung des Relaisbetriebs. Berliner UKW-Amateure arbeiteten an ARTOB-Projekten mit und zeigten sich auch gerade in jüngerer Zeit bei OSCAR-Verbindungen außerordentlich erfolgreich.

Es scheint schier unmöglich, innerhalb einer vernünftigen Vortragszeit alle Gebiete auch nur kurz abzuhandeln, auf denen die Berliner Funkamateure erfolgreich in Erscheinung traten und treten.

Die Berliner waren in den vergangenen Jahren auch nicht faul, den Amateurfunk einem breiten Publikum näher zu bringen. Die Vorführungen praktischen Amateurfunks in seinen verschiedenartigen Techniken, die Besucher-Informationen

sowohl in Form von Schautafeln als auch besonders im direkten Gespräch bei vielen Gelegenheiten wie Industrie- und Funkausstellungen sowie Mehrtage-Shows in großen und bekannten Warenhäusern unserer Stadt zeugen davon, daß unsere politisch-geographische Insellage keineswegs den heute mehr denn je notwendigen Bemühungen auf dem Gebiet der Public Relations entgegensteht!

Bevor ich nun zum Schluß komme, sollte nicht unerwähnt bleiben, daß die Berliner Funkamateure nebenher auch vorzüglich zu feiern verstehen. In den vergangenen fast 25 Jahren meiner Clubzugehörigkeit habe ich das bei vielen ausgezeichneten Festivitäten diverser Ortsverbände sowie bei einigen großartigen HAM-Festen des Distrikts Berlin selbst erlebt. Dabei wird sicherlich nicht nur mir, sondern auch vielen anderen Funkamateuren das große Distrikts-HAM-Fest etwa in der

Mitte der 60er Jahre als Höhepunkt geselligen Clublebens in Erinnerung sein, für dessen Gelingen damals DL7IA, Rudi Neumann verantwortlich zeichnete.

Ich hoffe, daß Ihnen der Rückblick eines Amateurfunkers mittleren Alters auf die Geschehnisse in unserer Stadt nach dem Kriegsende sowie die grobe Schilderung der Entwicklung des hiesigen Amateurfunks von diesem Zeitpunkt an den Eindruck vermitteln konnte, daß die Amateurfunkinsel Berlin sich hinsichtlich der Entwicklung des Standes und der Leistungsfähigkeit ihres Amateurfunks nicht wesentlich vom Gebiet der Bundesrepublik unterscheidet, wenn auch alle Ortsverbände dieses Distrikts in einer Stadt beheimatet sind und Berlin als einzige Stadt fünf Inhaber des 5-Band-DXCCs in seinen Mauern beherbergt.

Berlin-MB Nr. 66 (Juli 1974)

GESUCHT



DV BERLIN

KENNZEICHEN

lizenziertes Funkamateurl, aktives Mitglied im DARC, hat viel Hamspirit, Zeit, Organisationstalent, Idealismus und ein sehr "dickes Fell" !

50 000 TNX

BELOHNUNG

ZWECKDIENLICHE HINWEISE bitte

an den Wahlleiter: Ottomar John, DE-D04/10420
1 Berlin 28, Herbsteiner Str. 28

Die Wahlvorschläge reicht
der OVV ein.

DL7PF

BZ (November 1974)

Lauschen Sie in den Äther! Vielleicht hören Sie Zappelpeter

In ganz Europa ist der 36jährige Kaufmann und BFD-Kandidat Horst Vogt unter den Funkamateuren als „Zappelpeter“ bekannt.

Und das hat seinen Grund: Vogt hat von der Post das amtliche Rufzeichen DK 1 ZP bekommen. „Und weil ich mich immer so lustig melde, haben meine Amateurfunk-Freunde aus dem ZP einen Zappelpeter gemacht.“

Jeden letzten Sonntag im Monat, Punkt 18 Uhr, trifft sich Horst Vogt auf einer bestimm-

ten Wellenlänge mit seinem Bekannten „Karl“ aus Wladiwostock im Äther.

Vogt: „Wir haben uns nie gesehen. Karl hat inzwischen in Rußland geheiratet und russische Staatsbürgerschaft. Welchen Beruf er ausübt, hat er mir



Hat drahtlose Verbindungen rund um die Welt: Amateurfunke und BFD-Kandidat Horst Vogt (36). Krohn

in den ganzen Jahren noch nicht verraten.“

Dieser Artikel fand die Mißbilligung der Distriktsversammlung wegen der Verquickung von Politik und Amateurfunk (siehe Protokoll vom 26.03.1975).

Berlin-MB Nr. 73 (März 1975)**Die Kriminalpolizei bittet um Mithilfe**

Alle Funkamateure werden gebeten, der Kriminalpolizei in dem bekannten Berliner Entführungsfall mitzuhelfen.

Am Tatort wurde ein Amateurfunkgerät für das 2-m-Band zurückgelassen. Es handelt sich um ein Kenwood TR2200 mit der Fabrik-Nr. 630126 und der Chassis-Nr. 63080157. Das über die Firma Georg Weiland vertriebene Gerät war folgendermaßen bequarzt: Kanal 1: 144,150 MHz im TX, 145,750 MHz im RX, Kanal 2: 144,200 MHz im TX, 145,800 MHz im RX, Kanal 3: 144,250 MHz im TX, 145,850 MHz im RX. Die Schalterstellungen 4 und 5 waren unbequarzt. Die Schalterstellung 6 war mit 144,720 MHz beiderseitig bequarzt.

Wer hat ein solches Gerät besessen oder verkauft? Wer kann über den Erwerber Angaben machen, bzw. wem wurde dieses Gerät gestohlen? Wer im Raum Berlin hat am 27.2.75 in der Zeit von 07.00 MEZ bis 09.30 MEZ auf der Frequenz 144,720 MHz unüblichen oder sachbezogenen Funkverkehr bemerkt? Für Hinweise, die zur Ergreifung der Täter führen, ist eine Belohnung in Höhe von DM 250.000,- ausgesetzt. Hinweise – auch vertraulich – bitte an die Kriminalpolizei Berlin, Direktion VBS II, 1 Berlin 42, Tempelhofer Damm 1–7, Telefon: (030) 699 25 10 oder jede andere Polizeidienststelle.

Es handelt sich hierbei um die „Lorenz-Entführung“.

Berlin-MB Nr. 76 (Juli 1975)**Distriktsmeeting**

Zum ersten Distriktsmeeting mit großem Flohmarkt hatte der OV Reinickendorf für Mittwoch, dem 18.6.76 ins OV-Lokal „Schollenkrug“ eingeladen. Der große Saal des Lokals war mit ca. 150 Personen fast überfüllt. Nach einer kurzen Begrüßung durch Bruno Nietsch, DL7AW, (OVV D04) berichtete J. Eckert, DL7CE, (DV Berlin) über die Ergebnisse der letzten Clubversammlung. H. E. Grune, DL7RA, legte den Stand der Vorbereitungen für die Funkausstellung 1975 dar. Der offizielle Teil war damit beendet und alles stürzte

sich auf den in einem Nebenraum vorbereiteten Flohmarkt. Das Angebot reichte von Einzelteilen bis zur kompletten Station. Im Saal saß man zwanglos beim Bier zusammen. Die Ausdauernden gingen erst gegen 1.00 Uhr. Auch der Wirt war mit dem Geschäft zufrieden.

Der OV Reinickendorf freute sich an diesem Abend, so viele nette Gäste zu haben, und hofft, daß Meetings dieser Art rege Nachahmung finden.

Wolf, DL7PF

cq-DL 12/1975

IFA 75 in Berlin

Von Gerhard Hoyer, DJ1GE, Palmerstraße 5, 2 Hamburg 26



Es waren heiße Tage in Berlin auf der Sonderschau des DARC, nicht allein wegen des hochsommerlichen Wetters, vielmehr noch wegen eines wahren Ansturms von Besuchern an allen Tagen der IFA 75. Manchmal drängten sich bis zu 70 Besucher gleichzeitig an den beiden Ständen des DARC, die in der Vorhalle 8 räumlich außerordentlich günstig und sehr publikumsnah platziert waren. An einem Stand wurde Stationsbetrieb abgewickelt, der den Zuschauern und -hörern akustisch und optisch erklärt wurde; am anderen, dem Informationsstand, wurden Auskünfte erteilt und Informationsunterlagen ausgegeben. Beide Stände, die je 40 qm umfaßten, waren repräsentativ gestaltet und gaben einen realistischen Einblick in das „Hobby Amateurfunk“.

Am „Stationsstand“ waren hinter einer Barriere mehrere Stationen ständig in Betrieb: eine DX-Station mit FT-277E, Monitor-Scope VO-100, Linear 2277B, TS-520 und Atlas 210 sowie eine 2-m-Station mit HG-10, SE-600 digital und LT-702, ferner eine komplette Funkfernsehvorrichtung ausgerüstet mit LO 133, Konverter MSK-10B, Display-Konverter RVD 1005 HAL, Keyboard 2010 und TX FTDX-505. Diese Geräte wurden von bekannten Firmen zur Verfügung gestellt.



Über Lautsprecher wurden den Besuchern Erklärungen gegeben und die jeweils bestehende DX-Funkverbindung an einer Wand-Weltkarte durch wechselnde Lämpchen angezeigt. Oft arbeiteten alle Stationen zur gleichen Zeit, ohne sich gegenseitig zu stören; ein sichtbarer Beweis dafür, daß Amateurfunkanlagen störsicher aufgebaut und

betrieben werden können. Das galt auch für die ATV-Anlagen, ein besonderer Blickfang der Sonderschau. Aus einem Studio im Klubheim des OV Schöneberg wurden Bilder in Schwarz-Weiß übertragen, teilweise mit Geschehnissen aus der Amateurfunkpraxis. Bild und Ton wurden wechselseitig auf 2 m/70 cm gesendet. Als ganz besondere Attraktion kann man die Übertragung von Fernsehbildern in Farbe von der im Deutschen Rundfunkmuseum am Fuße des Funkturms eingerichtete Amateurfunkstation DKØDR bezeichnen, die übrigens auch auf den KW-Bändern und auf 2 m QRV war. Außerdem stand in Halle 14 die Amateurfunkstation DLØRZA des Deutschen Roten Kreuzes. Es ist als sehr erfreulich festzustellen: auf der IFA 75 war Amateurfunk „in“.

Aber auch „outdoor“ gab es allerlei zu sehen: zunächst den Antennenwald der Sonderschau bei DKØIFA mit einer Münchener Quad auf dem Dach der Halle 8, dazu mehrere Dipole und Sperrtöpfe sowie eine Kreuz-Yagi auf einem 18 m hohen Kurbelmast, dann auf dem Gebäude des Rundfunkmuseums bei DKØDR eine GPA 5, mehrere Dipole und auch bei DLØRZA eine Quad. Besucher, die vom Freigelände zur Sonderschau des DARC kamen, konnten das Transparent an der Rückseite der Vorhalle 8 „Amateurfunk-Ausstellung“ nicht übersehen.

Am „Informationsstand“ von dem Stationsbetrieb durch einen Gang getrennt, mußten viele Fragen beantwortet, Auskünfte gegeben sowie Unterlagen über Amateurfunk und DARC verteilt werden. Hier war auch ein Multi-2000 in Betrieb. Lizenzierte Gäste konnten ihre QSLs an einer Wandtafel befestigen und sich an einer kleinen Sitzecke in das Gästebuch eintragen. Davon machten viele in- und ausländische Besucher Gebrauch.



Rundherum um die Stände waren Vitrinen aufgestellt, in denen der Amateurfunktechnik nahestehende Firmen Geräte, Zubehör und Fachliteratur ausstellten. Die AMSAT war mit einer gelun-

genen Fotoausstellung vertreten; über dem Informationsstand schwebte ein Modell von OSCAR 7. An einer Seitenwand des Stationsstandes waren Fachbücher aus der Anfangszeit der Funktechnik zu sehen, eine Leihgabe des Rundfunkmuseums.

Jeden Abend wurde von DKØIFA um 18 Uhr MEZ ein Informationsrundspruch mit Nachrichten von der DARC-Sonderschau ausgestrahlt, der sehr lebhaft bestätigt wurde.

Kleine Geschehnisse am Rande: Gleich am ersten Tag der IFA entdeckte ihr Berichterstatter Peter Frankenfeld am Stand. Kamera geschnappt, nichts wie hin! „Guten Tag, Herr Frankenfeld, können Sie immer noch so gut morsen?“ Verdutztes Gesicht. „Bei uns in Hamburg waren Sie 1971 auf der Ausstellung ‘Aktion Sorgenkind’ an der Morsetaste.“ Zustimmunges Nicken. DJ1BM, der Geschäftsführer des DARC kam hinzu, verwickelte ihn in ein Gespräch. „P.F.“ rekapitulierte Morsezeichen, drückte auf die Taste, freundliche Gesichter drumherum. Ihrem Berichterstatter gelang ein Foto!



Erwähnenswert auch der Besuch eines 13jährigen, der durch umfassende technische Kenntnisse der Funktechnik auffiel – mit 14 darf er's bald auch. Gut vertreten waren Presse, Rundfunk und Fernsehen. Die ARD stellte in der Sendung „Funkausstellung aktuelle“ am Freitag-

cq-DL 3/76 – aus Berlin-MB Nr. 80

Untersuchungen am Berlin-Relais DBØWF

Wie allen Lesern bekannt, ist der Frequenzwechsel des Berlin Relais seit Langem überfällig. Wiederholt wurden von den Relais-Betreuern Versuche unternommen, das Relais dem neuen Bandplan anzupassen, aber immer vereitelten Störungen das Unterfangen: über das Relais war der Polizeifunk zu hören.

Mitte November war Hans, DJØIC, Meinhard, DC7GJ, Bernhard, DL7RR, und ich, DC7AR, auf dem Funkturm, um das Problem erneut zu unter-

nachmittag, dem 5.9.1975 die Sonderschau des DARC in einer gelungenen, fachlich einwandfreien Darstellung vor. Auch der Regierende Bürgermeister von Berlin, Schütz, war etwa 10 Minuten am Stand und ließ sich über Amateurfunk informieren. Und wenn hin und wieder eine Sirene ertönte: keine Gefahr, nur der Hinweis, daß jemand aus der Mannschaft gesucht wurde, oder auch auf einen besonders interessanten Gast aufmerksam gemacht wurde. Und immer wieder großes Gedränge, neugierige Fragen, fröhliche Begrüßung, Diskussionen mit Besuchern und Hams. An den ersten Tagen der IFA waren auch der 1. Vorsitzende des DARC, DL8AJ, der 2. Vorsitzende und Redakteur der cq-DL, DK1QZ, sowie der Geschäftsführer, DJ1BM, zugegen, die die offiziellen Termine wahrnahmen, u.a. Empfang der Presse und den des Regierenden Bürgermeisters. Anwesend waren auch die Gewinner des Berliner Aktivitätscontestes IFA 75, Stane Prajnc, YU3DQ, und Gerhard Kost, DK6TP. Zum Contest sind insgesamt 107 Logs eingegangen, davon 20 aus dem Ausland, 50 aus dem Bundesgebiet und 37 aus Berlin. Beste Berliner Station war DKØTU, Klubstation der Technischen Universität.

Ein Höhepunkt für die Funkamateure war die Ham-Party am Sonntagabend, dem 31.8. im Freien vor der Halle. Eine vorherige DX-Verbindung mit der „interplanetarischen Station PE-T-RUS“ funktionierte prima, heiter war das Wetter und die Stimmung der Gäste. Bei Bier vom Faß und Landwein wurden 37,6 km Bratwürste vertilgt!

Auch bei der diesjährigen Funkausstellung konnte der Amateurfunk einem breiten Publikum eindrucksvoll vorgestellt werden. Die gestellte Aufgabe, zu informieren, Interesse zu wecken und den völkerverbindenden Gedanken des Amateurfunks zu demonstrieren, ist sehr gut gelungen. Allen unterstützenden Firmen und der Messeleitung AMK sei herzlich gedankt, aber auch den (X)YLs und OM, die am Aufbau und beim Betrieb der Sonderschau unter Leitung von Helmut E. Grune, DL7RA, aktiv mitgewirkt haben. In Abwandlung eines bekannten Werbespruchs kann man abschließend nur noch bemerken: Die Berliner waren „wie immer uff Draht“!

suchen. Ausgerüstet waren wir mit einem Semco bzw. 2G70 und einem Spectrum Analyser hp8555A/8552A. Letzterer wurde an der Empfangsantenne des Relais betrieben.

Die Messungen ergaben bei Senden auf 145,750 MHz und einer Sendeleistung von 2 W ein Störsignal bei 145,15 MHz, der zukünftigen Ansprechfrequenz. Dieses Störprodukt mit der Modulation des Polizeifunks war immer dann vorhanden, wenn gleichzeitig zwei Polizeisender in

Betrieb waren. Der Rauschabstand betrug auf dem Analyser ca. 25 dB, am 2G70 wurden 35 dB angezeigt, wobei Unterschiede durch die „Meßkabel-Antenne“ des 2G70 auftreten. Bei einer Sendeleistung von 9 W waren auf dem Schirm des Analysers ca. 35 dB über Rauschen zu sehen. Wurde DBØWF abgeschaltet, verschwand das Störprodukt.

Der Polizeifunk arbeitet im 4-m-Bereich dicht unter dem Rundfunkbereich II. Durch das laufende Ein- und Ausschalten waren die einzelnen Sender relativ leicht zu erkennen. Überrascht waren wir allerdings über die vielen Intermodulationsprodukte, die nur bis zu 30 dB unter dem Nutzpegel lagen, wodurch der Glaube an die kommerzielle Technik doch stark erschüttert wurde.

Als Erläuterung ist dazu zu sagen, daß es grundsätzlich immer ein Problem ist, zwei oder mehrere Sender so zusammenzuschalten, daß sie nicht intermodulieren. Bei Zusammenschaltung über Dämpfungsglieder verheizt man wieder einen wesentlichen Teil der mühsam verstärkten HF-Energie. Je höher die Leistung, desto höher muß fast die Dämpfung sein, so daß der Nutzen fragwürdig wird, es sei denn, man erreicht es mit guten Filtern am Senderausgang, Gabelschaltungen, Zirkulatoren oder ähnlichen Richtkopplern.

In unserem Falle sind die Sender auf dem Funkturm, die jeweils auf eine Sendeantenne arbeiten, durch die sogenannte „Feldwellendämpfung“ entkoppelt, die bei diesen geringen Entfernungen zwischen 10 und 20 dB liegen dürfte. Der Erfolg war auf dem Bildschirm sichtbar.

Im wesentlichen sind es aber nur zwei Sender, die uns stören. Beide haben offensichtlich einen Frequenzabstand von 600 kHz und produ-

zieren besagtes Spektrum. Höchstwahrscheinlich „blasen“ diese beiden Sender die Senderendstufe über die Antenne rückwärts an, so daß u.a. ein Störprodukt 600 kHz unter unserem Nutzträger entsteht. Man erkennt hier sofort, daß ein Kanalwechsel bei 600 kHz Weichenabstand gar nichts bringen kann; denn der Abstand dieses Mischproduktes vom Relaisträger hängt von der Frequenzdifferenz der beiden Polizeisender ab – ganz klar, die Polizei muß QSY machen!

Als Abhilfe bietet sich ein steiles Bandfilter an, das die Abstrahlung des störenden Mischproduktes verhindert, also bei 145,75 MHz möglichst 0 dB Dämpfung haben sollte, bei 145,15 MHz dafür um die 50...60 dB. So etwas ist schwierig zu realisieren, da mit geringer werdender Bandbreite die Durchlaßdämpfung ansteigt: 3 dB sind zwar nicht viel, aber immerhin die halbe Sendeleistung. Bessere Ergebnisse erzielt man hier mit einer Trägerfrequenzfalle, die das Störprodukt in Größenordnungen von -50 dB absenkt, 600 kHz aber nur eine Dämpfung von zehntel dB verursacht.

Zu ergänzen wäre noch, daß es da oben sehr ungemütlich war. Es zog wie Hechtsuppe, war fußkalt, und sogar die Kugelschreiberpaste fand es in der Mine gemütlicher, zumindest wollte sie nicht auf das Papier. Man schwankt gegenphasig zum Turm und hat beinahe Mühe, empfindliche Meßeinstellungen bei dem Gewackel vorzunehmen. Auch der Fahrstuhl hatte das Schaukeln satt und stellte uns einen Gepäckmarsch aus luftiger Höhe in Aussicht, als es dann zur Erleichterung aller doch abwärts ging. Aber wir haben die Unbillen auf uns genommen, um das QTH zu retten, für das ich kein gleichwertiges wüßte.

DC7AR

Berlin-MB Nr. 82 (Februar 1976)

XYL-Treffen !! ... Endlich!

Am 24.1.76 fand das erste visuelle QSO der XYL-Runde statt. Nach Absprache in einer unserer XYL-Runden, die jeden Mittwoch von 20.30–21.30 Uhr auf dem Spandau-Relais DBØSP stattfinden, einigten wir uns auf diesen Termin. Wir, das sind z.Zt.: DL7VE, Gisela; DC7CD, Gerda; DC7GE, Eveline; DC7JV, Christiane; DC7KV, Erika; DC7RE, Evelin; DC7RB, Rita; DC7RM, Ines; DC7TM, Marga; DC7VM, Margarete; DJØYL, Elissa, DC7SO, Gabi.

Beim Eintreffen gab es jedesmal ein großes Hallo und vor der persönlichen Vorstellung haben wir geraten, welches Rufzeichen sich hinter wem „versteckt“.

Um 20.00 Uhr waren alle vollzählig und es wurde auf die bestehende Runde angestoßen. Das Hauptthema des Treffens war ein eventueller Frequenzwechsel der Runde. Der kann jedoch leider nicht durchgeführt werden, da einige XYLs nur auf den Relaiskanälen senden können,

und auch die Antennenmöglichkeiten oft nicht ausreichend für Direkt-Verbindungen sind. Es ist für uns keinesfalls ein Vergnügen, ein stark gestörtes Gespräch auf dem z.Zt. einzigem funktionierenden Relais in Berlin zu führen. Müssen die mutwilligen Störungen denn sein? Einerseits liegen uns die lieben OM ewig in den Ohren, bis wir eine Lizenz haben, und dann wundern sie sich, wenn wir tatsächlich einmal funken. Ich möchte an dieser Stelle auf die in DL auf den Relais bestehenden XYL-Runden hinweisen, die dort anerkannt werden.

Meiner Meinung nach wichtigstes Ziel der XYL-Runde ist es, den Neulizenzierten YLs und XYLs die Scheu vor dem Funkbetrieb zu nehmen und beim Funken über Themen reden, die nicht unbedingt von der Technik beherrscht werden.

Die XYL-Runde wird weiterhin auf dem Relais stattfinden. Zum Abschluß möchte ich sagen, daß wir uns alle auf ein nächstes visuelles Tref-

fen freuen, und möchte mich im Namen aller, die am Treffen teilgenommen haben, bei Gisela, DL7VE, bedanken, für die Initiative und Geduld, die sie für uns aufbringt.

In der Hoffnung, daß noch mehr XYLs Anschluß an unsere Runde finden, auch ein „Danke schön“ an alle geduldigen OM.

Gabi, DC7SO

CQ-DL 4/1976

Die Berliner (X)YL-Runde



(v.l.n.r.) sitzend: Marga, DC 7 TM; Margarete, DC 7 VM; Gisela DL 7 VE; stehend: Eveline, DC 7 GE; Erika, DC 7 KV; Ines, DC 7 RM; Rita, DC 7 RB; Elissa, DJ Ø YL; Gabi, DC 7 SO; dahinter: Gerda, DC 7 CD; Evelin, DC 7 RE, und Christiane, DC 7 IV.

„Man“ trifft sich mittwochs ab 19.30 Uhr MEZ auf DB Ø SP. (Foto: DL 7 RU)

Berlin-MB Nr. 84 (April 1976)

Endlich: DISTRIKTS - MEETING

Das lang erhoffte Distrikts-Meeting wird Wirklichkeit! Der Distrikt lädt ein zu einem Bunten Abend in der Deutschlandhalle. Nach zähen Verhandlungen gelang es, DL7CE als Conférencier für das reichhaltige Programm zu verpflichten. Der Höhepunkt der Veranstaltung ist ein Konzert-Teil mit moderner Musik. Zur Aufführung gelangen die beliebte „Nebenwellen-Serenade“ mit

dem Mikrophonie- und Hammer-Orchester von DKØTU und die bekannten „Variationen über eine Relais-Öffnung“ von Roland Repeater, intoniert von dem Solisten DC7FW auf der Tonrumpfeife. Weitere Anregungen zur Programmgestaltung können noch berücksichtigt werden. Die Veranstaltung findet am 1. April 1976 statt.

70-cm-Relaisfunkstelle DBØSX

Eine Arbeitsgruppe des OV Schöneberg, DC7DQ, DC7EH und DC7AQ, hat eine 70-cm-Relaisfunkstelle aufgebaut. Diese wird etwa Mitte Mai auf dem Kanal R86 (Ansprechfrequenz: 431,45 MHz, Sendefrequenz: 439,05 MHz) mit dem Rufzeichen DBØSX in Betrieb gehen. Standort ist der Steglitzer Kreisel. Die Relaisantenne wird an einem Ausleger des dortigen

BVG-Antennenmastes angebracht. Für die Genehmigung hierzu, die die Voraussetzung für die Nutzung des Steglitzer Kreisels als Standort war, möchten wir auch an dieser Stelle der BVG unseren Dank aussprechen. Allen künftigen Benutzern von DBØSX wünschen wir störungsfreien Betrieb.

Vy 73, DC7AQ

Ein neues Zuhause für DLØWF

Durch den erheblichen Zuwachs junger Funkamateure im OV Wilmersdorf, D11, und den damit verbundenen Wünschen nach Interessengruppen, erwies sich der bisherige Clubraum im Carionweg als unzureichend. Durch die guten Ausbreitungsbedingungen im 18.000-m-Band gelangten diese „DX-Wünsche“ auch zu DC7NO, Kurt Schulz. Er stellte zwei Räume seiner Ladenwohnung zur Verfügung. Auf einer kurzfristig einberufenen OV-Versammlung wurde dann beschlossen, die beiden Räume zu mieten. Trotz der „bad conditions“ unserer OV-Kasse gelang es, durch freiwillige und zusätzliche Beiträge die Finanzierung für die laufende Miete und Renovierung zu sichern. Durch stilles und erbarmungsloses Einsetzen einiger Arbeitskräfte wurde ein neuer Clubraum, Sigmaringer Str. 30, aus dem Boden gestampft. Obwohl es an qualifizierten

Fachkräften mangelte, fehlte es doch nicht an Arbeitseifer. Ebenso trugen die großzügigen Sachspenden dazu bei, diese Räume in ein gemütliches Heim zu verwandeln. Trotz dieser Spenden wurde jedoch die „Verlustleistung“ der OV-Kasse stark überschritten.

Seit dem 26.2.1976 ist der Clubraum QRV. Jeden Donnerstag finden hier „Aktivitäts-Conteste“ statt. Donnerstags von 22.00 Uhr bis donnerstags 19.00 Uhr sind die Räume geschlossen. Nach der Sommerpause '76 beginnen hier Amateurfunk-Lehrgänge. Änderungen der Öffnungszeiten werden noch vorbehalten.

Spendenkonto: Holger Wendt, 304200-102, Postscheckamt Bln-W.

am/db

Damit ist der Ortsverband Wilmersdorf der bisher erste und einzige OV mit wirklich eigenen Clubräumen in Berlin.

Berlin-MB Nr. 86 (Juni 1976)

Der OV Kreuzberg lud ein zum Distriktsmeeting

Der vielen Teilnehmern an früheren Distriktsmeetings noch bekannte Saal der „Berliner Kindl Festsäle“ in Neukölln war am Mittwoch, dem 2.6.76, wieder gerammelt voll – wie in alten Zeiten. Den älteren OM fiel auf, daß ihnen nur noch sehr wenige Gesichter bekannt waren, was kein Wunder ist bei dem rasanten Mitgliederzuwachs und der nahezu Verdoppelung der Anzahl der Lizenzen in den letzten fünf Jahren.

Der angekündigte Vortrag über die Gefahren des elektrischen Stromes von DL7NC fand reges Interesse. Nach einer Pause wurde eine Tonbandaufnahme einer Sendung des Kurzwellendienstes des Österreichischen Rundfunks abge-

spielt. Anhand akustischer Beispiele wurden viele Modulationsarten kommerzieller Funkdienste und von Amateuren erklärt, die uns oft als Störungen auf den Amateurfunkbändern bekannt waren. Nach Beendigung des „offiziellen Teils“ wurde auf einem Flohmarkt alles Mögliche und Unmögliches – von Einzelteilen über Ausschaltgeräte bis zum 2-m-Funkgerät verkauft.

Wir danken dem OV Kreuzberg für die gute Organisation und Programmgestaltung des Meetings.

Die Redaktion des BMB

Berlin-MB Nr. 89 (November 1976)

70-cm-Relais DBØTA

Am 20. Oktober ist nach mehrwöchigem Probebetrieb DBØTA auf dem Funkturm in Betrieb genommen worden.

Es arbeitet auf dem Kanal R84 und sendet als Kennung das Rufzeichen und QTH. Geöffnet wird das Relais mit der üblichen Tonfrequenz von 1.750 Hz. Sender und Empfänger arbeiten über eine Antenne. Die Strahlungsleistung beträgt 15 Watt.

Verantwortlich für die Relaisstation ist DJ7IC und die technische Betreuung übernimmt DC7FZ.

Allen OM, die durch Geld- und Sachspenden an der Errichtung von DBØTA mitgewirkt haben, sei hier nochmals recht herzlich gedankt.

Mit DBØTA und DBØSX sind somit auf R84 und R86 in Berlin zwei 70-cm-Relais in Betrieb.

DJ7IC

BZ (12.10.1976)

Funkstille für den Mann, der drei Menschen rettete

Und nur deshalb, weil ein Haus den Besitzer wechselte

Berlin, 12. Oktober MA
Bei einem der besten Amateurfunken Berlins herrscht Funkstille.

Aufzugkonstrukteur Hans Toldrian (62): „Ich mußte meine Antenne abschalten, weil das Haus einen neuen Besitzer hat.“

Vor einem halben Jahr hat der Senat das Haus am Carl-Herz-Ufer 9 (Kreuzberg) gekauft. Charlotte Neumann (57) vom zuständigen Grundstücksamt Kreuzberg: „Die Antenne mußte weg, weil wir das Dach erneuern. Außerdem hat Herr Toldrian keine Genehmigung.“

Der Amateurfunken: „Der

Vorbesitzer hatte mir die Aufstellung der Antenne erlaubt. Sogar die Leitungen durfte ich unter Putz verlegen.“

Der begeisterte Funken mit dem Rufzeichen „Dänemark-London-7-Guatemala-Xylophon“ hat mit seinem Hobby schon drei Menschen das Leben gerettet:

„Einmal fing ich einen Funkspruch aus Essen auf. Für einen verunglückten Bergmann wurde ein Medikament benötigt, daß nur in Rußland hergestellt wird. Ein Anruf in Moskau — das Medikament kam prompt. Der Mann wurde gerettet.“



„Dänemark-London-7-Guatemala-Xylophon ruft!“ — Hans Toldrian an seinem Funkgerät.

BZ (14.10.1976)



Darf wieder senden: Amateurfunken Hans Toldrian (62).
Foto: Thierlein

QRV – Herr Toldrian ist wieder auf Empfang

Berlin, 14. Okt. MA
Amateurfunken Hans Toldrian (62) sendet wieder „QRV“ — das bedeutet in der Funksprache: Ich bin betriebsbereit.

Vor drei Tagen hatte ihm der Senat, der das Haus am Carl-Herz-Ufer 9 in Kreuzberg gekauft hatte, erklärt: „Sie müssen Ihre Antenne abbauen.“

Der begeisterte Amateurfunken: „Nach dem Bericht in der

BZ kamen zwei Herren vom Senat zu mir und schlossen sofort einen neuen Vertrag. Ich darf die alte Antenne behalten und muß nur 100 Mark für Instandsetzungskosten zahlen.“

Hans Toldrian, der mit Funksprüchen schon drei Menschenleben gerettet hat, informierte sofort seine Funken-Freunde: Über die alte Antenne — und die neue Senats-erlaubnis.

cq-DL 1/1977

OV Märkisches Viertel, D13

Vor mehr als 25 Jahren wurde der Distrikt Berlin des DARC mit ca. 200 Mitgliedern in 12 Ortsverbänden gegründet. Die Ortsverbands-grenzen waren identisch mit den Grenzen der zwölf West-Berliner Verwaltungsbezirke. Heute hat der DARC in Berlin über 1100 Mitglieder mit mehr als 850 Lizenzen. Einige Ortsverbände haben mehr als 150 Mitglieder.

An verschiedenen Stellen am Rand der Stadt sind inzwischen große Neubausiedlungen entstanden, deren Einwohner aus allen Berliner Bezirken kommen. So ist es auch mit dem Märkischen Viertel im Norden der Stadt. Auf einem 392 Hektar großen Gelände, ehemals Laubenkolonien und Rieselfelder, entstanden seit 1963 knapp 17.000 Neubauwohnungen, in denen jetzt

ungefähr 47.000 Menschen leben, darunter z.Z. 24 lizenzierte Funkamateure.

Am 5. November 1975 trafen sich nun ca. 40 Interessenten und Gäste zur Gründung des neuen Ortsverbandes Märkisches Viertel. Zu den 20 Gründungsmitgliedern, die bisher anderen Berliner Ortsverbänden angehörten, kamen kurz nach der Wahl von Klaus Krämer, DC7AQ, zum OVV, bereits die ersten 5 Neumitglieder hinzu. Es ist anzunehmen, daß der junge Ortsverband recht schnell wachsen wird, da es im Märkischen Viertel für Berliner Verhältnisse überdurchschnittlich viele Jugendliche gibt, von denen sich viele für den Funksport interessieren.

(DL7PF)

Tagesspiegel (10.04.1977)

„Young Lady“ auf der Turmspitze

Berliner UKW-Funkamateure nahmen neue Station in Moabit in Betrieb

„Delta Bravo Null Young Lady“ buchstabieren seit diesem Wochenende Berliner Funkamateure das Rufzeichen einer neuen Relaisstation im Mittelpunkt der Stadt. In 100 Meter Höhe, auf dem Turm der Heilandkirche in Moabit, hat „DB ϕ YL“ soeben den Betrieb aufgenommen.

Die „junge Dame“ — die Buchstabenkombination „YL“ (Yankee Lima) wird im internationalen Funkamateurjargon für „Young Lady“ verwendet — auf der Kirchturmspitze ist mit ihren 15 Kilogramm zwar kein Schwergewicht. Doch technisch stecken in der neuen Anlage eine beträchtliche Zahl hochwertiger elektronischer Bauteile und eine Menge Arbeit passionierter Berliner Funkamateure. Dennoch ist sie leichter und sehr viel billiger als vergleichbare kommerzielle Anlagen dieser Art, wie sie zum Beispiel Polizei und Feuerwehr benutzen.

Rund zwei Jahre Bauzeit wurden benötigt, bis jetzt mit der Montage der neuartigen Sende- und Empfangsantennen der Betrieb aufgenommen werden konnte. Mit ihrem vier Watt starken Sender ist die Station in ganz Berlin auf dem UKW-Amateurfunkband problemlos zu hören. Den zahlreichen mit einem Auto fahrenden oder mit kleinen Handfunkgeräten in der Stadt arbeitenden UKW-Funkamateuren bietet die vollautomatische Station damit die Möglichkeit, miteinander in Kontakt zu treten.

Das Relais „DB ϕ YL“ ist übrigens nicht das einzige in der Stadt. Denn vom Dach des Post-scheckamtes in Kreuzberg meldet sich bereits seit Jahren das sogenannte „Spandau-Relais“ „DB ϕ SP“. Und neben diesen beiden Stationen im Zwei-Meter-Band gibt es auf dem Funkturm und auf dem Steglitzer Kreisel zwei weitere im 70-Zentimeter-Band.

Übrigens sind die Berliner UKW-Amateure auch in der Lage, mit UKW-Amateuren im Bundesgebiet Verbindung aufzunehmen. Denn für mehrere Stunden täglich dürfen sie eine Funkstrecke von Berlin in den Elm zu einem Fernmeldeturm in der Gegend von Wolfenbüttel benutzen. Und von hier gibt es zum Beispiel gute Verbindungen nach Hamburg und Bremen sowie in andere Richtungen. ivd



In luftiger Höhe. Auf der Spitze des Turms der Heilandkirche in Moabit ist die Antennenanlage für das UKW-Amateurfunkrelais „DB ϕ YL“ montiert. Foto: M. Hoepfner

Hier die technischen Daten:

Standort: 1000 Berlin 21 (Moabit), Thusnelda-Allee, GM37d
 Höhe: etwa 100 Meter über Grund, ca. 150 Meter über NN
 Kanal: R8 (Eingabe 145,2 MHz, Ausgabe 145,8 MHz)
 Sender: volltransistorisiert, 4 W HF
 Empfänger: modernstes Konzept mit Schottky-Mischer (nach DJ7VY), hohe Großsignalfestigkeit
 Filter: 4 Filtertöpfe nach W1GAN, homemade
 Antennen: 2 Breitband GPAs, kommerziell, 0 dB Gewinn (gegen Dipol)
 Polarisation: Vertikal
 Auftasten: Rufton 1750 Hz \pm 2,5 % für 1 Sekunde
 Erbauer: Empfänger, Steuerung, Nacharbeiten am Filter: DC7DH;
 Sender und Rufzeichengeber: DL7QC;
 Antennenmontage und Aufbau: DL7WA und DC7FW

Das Relais wurde am 26.09.2014 abgebaut. Grund waren Renovierungsarbeiten und der Wegfall des Flugsicherungs-Lampenkranzes und damit der Antennenbefestigungsmöglichkeit.

cq-DL 7/1977

Berlins „höchste“ Beamtin

So kennzeichnete „Die Welt“ vom 5.4.1977 Edith Mackay, DC7BY: „593 Stufen mußte sie kürzlich erst wieder erklimmen, um zu ihrem Arbeitsplatz zu gelangen. Der einzige Fahrstuhl im Fernmeldeturm am Schäferberg (Berlin) war eine halbe Woche lang defekt. Aber Edith Mackay, technische Mitarbeiterin in der Richtfunkstelle und Amateurfunkerin aus Leidenschaft, trägt's mit Fassung. Gelegentliche Pannen gehören eben zu den Tücken der Technik.“ DC7BY

„war vor sechs Jahren – zunächst als einzige Frau – als technische Mitarbeiterin in die Richtfunkstelle berufen worden, weil es sich herumgesprochen hatte, daß sie in ihrer Freizeit Amateurfunkerin war“.

Zu ihrer Tätigkeit meinte DC7BY: „Es muß nicht immer Kaviar sein, was wir Frauen kredenzen, auch ein Testbild im TV kann von einer qualifizierten Funkamateurin kommen.“

Berliner Morgenpost (07.08.1977)



Stundenlang waren die Funkamateure mit ihren komplizierten Geräten umlagert.

Foto: Irm Kühn

Sie haben Kontakte zu aller Welt, verstehen sich mit Südafrikanern ebenso gut wie mit Bewohnern Sibiriens. Gestern zeigten Berlins Funkamateure auf dem Lipschitzplatz in Rudow Funk- und Morsegeräte, Funkfernseher und Funkfernseher. Der geplante Funktreff mit dem Amateurfunker-Ortsverband Leonberg im Schwarzwald klappte nicht – das Funkwetter war ungünstig.

Antennen, Funkgeräte und ein Gewirr von elektrischen Leitungen beherrschten den Platz vor der Kirche auf dem Lipschitzplatz. Es piepste, pfiiff, quäkte aus den Lautsprechern. Die Amateur-

Funkkontakt zu Freunden in ganz Europa

NEUKÖLLN

funker unterhielten sich mit Freunden in Berlin und allen Teilen Europas. „In unseren 13 Berliner Ortsverbänden sind 1200 Amateurfunker zusammengeschlossen“, berichtete der Pressesprecher des Berlin-Distrikts im deutschen Amateur-Radio-Club e.V., Josef-Hubert Hasenmüller. In der gesamten Bundes-

republik gebe es mehr als 20 000 lizenzierte Hobbyfunker.

Bevor man von der Bundespost eine Amateurfunker-Lizenz bekommt, muß man sich eingehend über Hochfrequenztechnik informieren und Gesetze über den Amateurfunk studieren. Die Post prüft das Wissen, und erst dann darf man eine eigene Radiostation in Betrieb nehmen. Preis pro Gerät: zwischen 800 und 5000 Mark.

Wer Amateurfunker werden möchte, kann sich von Otto W. Faust unter der Rufnummer 822 12 09 ausführlich informieren lassen. **schä.**

cq-DL 11/1977

Internationale Funkausstellung 1977 in Berlin

Das Spektakel ist vorbei! Mehr als 620 Tausend Besucher kamen in zehn Tagen (26.8.–4.9.77) zur Internationalen Funkausstellung in Berlin (Abb. 1). In den 23 Messehallen unter dem Berliner Funkturm zeigten 468 Aussteller aus 27 Ländern ihre neuesten Entwicklungen der Unterhaltungselektronik und ihre Verkaufsschlager. Dazu gehörten die Bildschirmzeitung (ein Nachrichtensystem, das es gestattet, gewünschte Informationen aus einem zentralen Datenspeicher auf der häuslichen Mattscheibe darzustellen), diverse Bildschirmspiele und natürlich ein riesiges Angebot an CB-Funkgeräten (mit und ohne die erforderliche FTZ-Nummer).

Der DARC war mit einem über 100 m² großen Informationsstand in der Vorhalle 9 vertreten (Abb. 2). Ein 8köpfiges Team unter der Leitung von Hans-Georg Rammelt, DL7RZ, war lange Zeit vorher schon mit den Vorbereitungen beschäftigt und hatte bereits im Frühjahr einen Stand auf der Boots-, Sport- und Freizeitausstellung organisiert. Die Berliner Ausstellungs-, Messe-, und Kongreß-GmbH (AMK-Berlin) und ihr Direktor Stein haben durch ihre großzügige Unterstützung wesentlich zum Gelingen des DARC-Standes auf den Ausstellungen beigetragen. Etwa 100 Funkamateure versahen während der Funkausstellung in Tag- und Nachtschichten den Standdienst oder halfen beim Auf- und Abbau des Standes. Einige Mitglieder des Ortsverbandes Frankfurt, F49, arbeiteten kräftig mit und ermöglichten vielen Funkamateuren die für die Sonderausgabe des Frankfurter Römer-Diploms notwendigen Funkverbindungen.

In Vitrinen wurden selbstgebaute und kommerzielle Amateurfunk-Geräte und Zubehör gezeigt. An sechs Stationen unter dem Sonderrufzeichen DKØIFA, die allerdings nie alle zur gleichen Zeit betrieben wurden, konnte Amateurfunkbetrieb auf UKW und Kurzwelle in den Betriebsarten Telefonie, Telegrafie und Fernschreiben vom Publikum verfolgt werden. Eine Einweisungsstation auf 145,5 MHz half Ortsfremden beim Weg zur Ausstellung. Mehrere Fotos und ein Modell von OSCAR 8 wiesen auf die Amateurfunksatelliten hin. Am Informationsstand wurde in vier Tagen bereits der gesamte Vorrat an „Fragen und Antworten zur fachlichen Prüfung für Funkamateure“ verkauft – mehr als 200 Stück. Literatur zur Prüfungsvorbereitung und allgemeines Informationsmaterial über den Amateurfunkdienst fanden reißenden Absatz. Bei den nächsten Ortsverbandstreffen und den im Herbst des Jahres beginnenden Lehrgängen in den Berliner Ortsverbänden wird sich der Erfolg zeigen.

Oft führten Reporter von Zeitungen, Rundfunk und Fernsehen längere Informationsgespräche am Stand. Mehrere Berichte über den Amateurfunkdienst wurden veröffentlicht. Täglich mehrmals wurde von DKØIFA ein aktueller Messerundspruch auf verschiedenen Amateurfunkbändern abgestrahlt, der von Funkamateuren aus mehr als 30 Ländern bestätigt wurde.

Zu einem Ham-Treffen am Abend des ersten Sonnabends vor der Ausstellungshalle 9 kamen etwa 800 Funkamateure und interessierte Gäste. Der Direktor der AMK-Berlin, Herr Stein, der erste Vorsitzende des DARC, Philipp Lessig, DK3LP, und seine XYL Tilly, DK8MA, Karl-Heinz Haufe, DL7QQ, vom BPM in Bonn und Vertreter der Landespostdirektion Berlin und des Senators für Familie, Jugend und Sport in Berlin waren mit dabei. Das Programm sah neben dem stundenlangen Anstehen nach Würstchen und Bier nur ein zwangloses Treffen vor. Es wurden die Diplome und Preise des Berliner Aktivitätskontestes anlässlich der IFA '77, der im Mai stattgefunden hatte, an die anwesenden Sieger verteilt. Ein Jugendblasorchester aus der Nähe von Lüneburg sorgte für etwas Abwechslung. Fazit: es



Abb. 1. IFA77 Berlin



Abb. 2. DARC-Informationsstand auf der IFA77

wurden 500 Würste verzehrt und 3 Fässer Bier geleert.

Ein Mobilwettbewerb anlässlich der Funkausstellung fand leider nur 23 Interessenten (davon 21 Berliner). Es mußten vier Suchaufgaben gelöst und einige Fragen über den Mobilfunk und die Straßenverkehrsordnung beantwortet werden. 20 Teilnehmer (8 m: 8, 2 m: 12) trafen dann schließlich am Ziel vor dem Berliner Olympiastadion ein.

Zusammenfassend war die Ausstellung für den DARC ein erwähnenswerter Erfolg: 100 000 Messebesucher sahen, was Amateurfunk ist, 2500 davon informierten sich durch Gespräche mit dem Standpersonal ausführlich. 1,5 Tonnen Informationsmaterial wurden verteilt. Die meisten Mitarbeiter des Standes sind mit dem Ergebnis der Ausstellung zufrieden und wissen, was beim nächstenmal anders oder besser gemacht werden muß.

Wolf Blümich, DL7PF

Berlin-MB Nr. 99 (November 1977)**Damals wars ...**

als am 15. November 1927, also vor genau 50 Jahren, OT Rudi Hammer, heute DL7AA, damals EK4CP, sein erstes QSO im jugendlichen Alter von 16 Jahren fuhr. Das QSO fand im 40-m-Band in Telegraphie statt, denn Telephonie bereitete noch beträchtliche Schwierigkeiten.

Der Frequenzbereich im 40-m-Band ging von 7000 – 7300 kHz. Rundfunksender oder andere kommerzielle Stationen gab es damals noch nicht. Für uns, die wir das 40-m-Band heute genießen müssen, ist das kaum zu glauben.

Der Sender bestand aus einer Röhre RE504 in Hartley-Schaltung, der man mit viel Geschick und je nach Höhe der Betriebsspannung 5 – 10 Watt HF entlocken konnte. Beschrieben wurde der Sender in einer der wenigen Fachzeitschriften unter der Überschrift: „Ein Sender für 5 RM“. (RM = Reichsmark)

Für Besucher hatte es schon manchmal etwas mystisches an sich, wenn der Sender über eine kleine Glühlampe mit Koppelwindung abgestimmt und dann im Rhythmus der Morsezeichen getastet wurde.

Als Antenne wurde ein 2×10 m Hertz-Dipol verwendet, der mangels Koax-Kabel (gab 1927 auch noch nicht) über eine offene Feederleitung eingespeist wurde. Als Empfänger diente ein Ø-V-1, bei dem Schwingkreis und Rückkopplungswindung auf einen alten Röhrenfuß gewickelt worden waren.

Obwohl diese erste Verbindung zwischen Neukölln und Schöneberg stattfand und noch keine der zahlreichen DX-Verbindungen war, die Rudi in seiner späteren Amateurfunk-tätigkeit führte, war sie doch der Beginn eines faszinierenden Hobbys, das er auch noch nach 5 Jahrzehnten mit der gleichen Intensität betreibt.

Lieber Rudi, für die kommenden Jahre wünschen wir Dir Gesundheit, weiterhin viel Erfolg und Spaß an unserem schönen Hobby und eine hohe Sonnenfleckenaktivität, damit auch noch das 5-Band-WAS recht bald komplett ist.

73 es best DX

Wolf, DL7HU

DL-RS Nr. 6/78 (10.02.1978)**BERLIN:**

Das Mitführen von Amateurfunkgeräten – nicht jedoch deren Betrieb – bei Fahrten durch die DDR ist sowohl bei PKW- wie auch bei Bahnreisen erlaubt. Der Transit-Antrag muß aber sofort bei der Passkontrolle gestellt werden. Notie-

ren Sie dazu die Geräte-Nummer sowie die Serien- und Registriernummer des Reisepasses, da dieser während der Kontrolle und der Antragsbearbeitung kurzfristig einbehalten wird.

BAUNATAL:

Eine Meldung der Associated Press (AP) zufolge liegt eine Information der Nachrichten-Agentur der DDR ADN vor, wonach seit Beginn dieses Jahres Amateurfunk-Fernschreiben und -Fernsehen in der DDR aufgrund einer neuen Amateurfunkordnung zugelassen sind. Wir haben darüber bereits im Februar-Heft der cq-DL berichtet. Laut ADN stehen in der DDR 2000 Stationen zur Verfügung. Die Gesellschaft für Sport und Technik hat 500 Stationen. 1500 Stationen

betreiben die Funkamateure dieser Organisation selbst als Clubstation. Rund 10.000 Mitglieder erwarben in den vergangenen 25 Jahren die Ermächtigung zu Funkzwecken. Die Deutsche Bundespost teilt laut AP mit, Amateurfunk-Fernschreiben und -Fernsehen stehen in der Bundesrepublik Deutschland seit Anfang der 70iger Jahre zur Verfügung. Rund 28.000 Funkamateure gibt es in der Bundesrepublik Deutschland einschl. Berlin (West).

cq-DL 3/1978

Bruno Garnatz, DL7BG †

Plötzlich und unerwartet verstarb am 2.1.1978 Bruno Garnatz, DL7BG, DE-1263, im 77. Lebensjahr, ein Funkamateurliebhaber mit Leib und Seele, der sich mit der vollen Kraft seiner Persönlichkeit für die Weitertragung des Amateurfunkgedankens über 50 Jahre einsetzte.



Abb. 1. Bruno Garnatz, DL7BG, im September 1976



Abb. 2. Bruno Garnatz (r.) mit G. Bussler (damals Danzig) bei einer technischen Tagung des DASD in Eisenach am 28.5.1938 (Foto Ernst Fendler, ex D4IDH, DL1JK)

Er war seit der Gründung des DASD (1927) in Berlin dabei. Als D4ADC und später als D4DAS war er in dem legendären Eisenbahnwagen des DASD auf dem Reichsbahngelände in Berlin-Schlachtensee als Operateur aktiv tätig. Ab 1929 war er vollberuflich in der Dahlemer Villa (Geschäftsstelle des DASD) bis 1944 als Warenabteilungsleiter tätig. Daneben nahm er auch die Aufgaben der Personal-, Mitglieder- und Lizenzregistrierung wahr.

Nach Kriegsende trat er als einer der Ersten in die Zivilverwaltung des Magistrats von Groß-Berlin ein und stellte Kraft und Wissen dem Wiederaufbau von Berlin zur Verfügung. Von 1947 an betrieb er mit mehreren OM den Wiederaufbau des DARC in Berlin voran, sodaß am 18.7.1949 die ersten offiziellen Lizenzen vom damaligen Magistrat von Groß-Berlin vergeben werden konnten. Während der jeweiligen Amtsperioden der DVs unterstützte er diese in altgewohnter Pflichttreue in der organisatorischen Leitung, indem er die Geschäftsstelle übernahm. Zusätzlich war er auch für die Vertretung des DARC bis 1971 auf den in Berlin stattfindenden Internationalen Funkausstellungen mitverantwortlich tätig. Selbst beim Auf- und Abbau legte er aktiv Hand mit an.

Am 1.6.1969 erhielt er für seine Tätigkeit für den Amateurfunk die Ehrenmitgliedschaft im DARC e. V.

Ein erfülltes Leben, in dem sich Menschlichkeit, Opferbereitschaft und Kameradschaft in voller Harmonie widerspiegelte.

Heinz Peetsch, DL7ES

Berlin-MB Nr. 103 (März 1978)

Boots-, Sport- und Freizeitschau (BSF) 1978

Neben großen und kleinen Schiffen und Zelten nahm der DARC e. V. zum zweiten Mal an der BSF unter dem Funkturm teil und informierte über das Freizeithobby, den Amateurfunkdienst.

Fast 9.000 Interessenten besuchten den Stand und eine große Anzahl informierte sich eingehend über den Amateurfunkdienst; kaufte den Fragen- und Antwortenkatalog der Deutschen Bundespost und das speziell herausgegebene Berlin-MB mit den Anschriften der Ortsverbände und Lehrgänge im Distrikt Berlin.

Für Kurzwelle stand ein TS820, eine Grundplane und ein Doppeldipol zur Verfügung. Es wurden außer VK/ZL alle Kontinente, 200 DOKs und seltene Länder wie OD5, ZC4, HS1, VS6, P29, TU2 und viele andere mehr auf den verschiedenen Bändern gearbeitet. Die UKW-Station bestand aus einem FT221 und einer drehbaren 10-

Element-Yagi. Auch dort wurden trotz schlechter Bedingungen immerhin 5 Länder gearbeitet und die vorhandenen QSL-Karten waren bald verbraucht. Eine speziell angefertigte Steckerleiste mit 4 Kopfhörern fand erstmalig ihren Einsatz und bewährte sich bei den Besuchern bestens.

Täglich wurde ein Ausstellungsrundspruch über DBØYL abgestrahlt, der über Neuigkeiten vom Stand und der Messe berichtete.

Bereits heute ist die Teilnahme des DARC an der BSF 1979 angemeldet worden und wird hoffentlich wieder ein Erfolg. Den zahlreichen Mitgliedern des Ausstellungsteams, die oft täglich ihre Freizeit geopfert haben, um bereitwillig auf dem Stand Dienst zu tun, und den Standleitern Hans-Georg Rammelt (DL7RZ) und Hugo Knolle (DL7ZH), sei hiermit nochmals gedankt.

Michael, DL7ZR



Berlin-MB Nr. 104 (April 1978)

Funkturm-Relais DBØWF wieder QRV

Nach jahrelangen Umbauarbeiten an der Relaisfunkstelle kann nun endlich von ersten Erfolgen berichtet werden. Der Probetrieb wurde am 1.4.78 wieder aufgenommen. Während der Einschaltzeit von 6.00 Uhr bis 10.00 Uhr und von

16.00 bis 22.00 Uhr wird um rege Benutzung gebeten. Wenn keine neuen Schwierigkeiten auftreten, wird das Relais in Kürze im 24-Stunden-Betrieb arbeiten. DBØWF läuft auf Kanal R7 (Eingabe 145,150 MHz, Ausgabe 145,750 MHz).

Berlin-MB Nr. 107 (August / September 1978)

Ergebnisse der „Maritime-Mobile-Fuchsjagd“ vom 25.6.78

Bei herrlich sommerlichem Wetter trafen sich um 9.30 Uhr (leider nur) drei Peilteams zur „MM-Fuchsjagd-Region DL7“. Der Startplatz war an der kleinen Badewiese in Gatow, der Fuchs mit DC7LI und DC7ZL war am Grimnitzsee in der Nähe der Freybrücke postiert. Um 9.40 Uhr hatte der Starter DL7YS alle Boote losgeschickt, die sofort Kurs auf die Oberhavel nahmen. Nach und nach trafen dieselben dann beim Fuchs ein, wo es neben einigen Getränken auch heiße Würst-

chen sowie Brötchen und Gurken gab. Die Plätze wurden wie folgt belegt:

- 1.) DC7CH mit DC7AL,
- 2.) DF1YF, DC7GL, DL7VM,
- 3.) DC7BJ mit zwei Badenixen.

Schönen Dank den Jägern für die Beteiligung und den Füchsen DC7LI und DC7ZL.

Peter, DL7YS

DL-RS Nr. 2/79 (12.01.1979)

BERLIN-SPANDAU:

In der Nacht vom 26. zum 27.12.78 drangen unbekannte Täter gewaltsam durch ein Kellerfenster in das Jugendfreizeitheim „Haveleck“ ein. Nach Zerstören mehrerer Türen und Türschlösser wurden aus den Clubräumen gestohlen: 1 UKW-Transceiver Sommerkamp FT 221 R, Nr. 6 G 080 462 Baujahr 1976 mit Mike und Netzkabel und ein KW-Transceiver NEC 110 E Nr. 59 690

Baujahr 1978 mit Mike und Netz- und Batteriekabel im Gesamtwert von ca. 5.000,- DM. Vor dem Ankauf dieser Geräte wird gewarnt. Der Schaden wurde von der Polizei unter der Nr. 21/8810/78 aufgenommen. Evtl. Hinweise bitte an: Dir. 2 VB II 1, Tel.-Nr. 030-3335081, Apparat 5483, Polizei-Abschnitt 21.

DL-RS Nr. 3/79 (19.01.1979)

BERLIN:

Vor 50 Jahren wurde bei der Siemens & Halske-AG der erste von Laienhand bedienbare Fernschreiber entwickelt. Zuvor mußten Fernschreibgeräte im festgelegten Tastrhythmus von Spezialisten bedient werden.

Berlin-MB Nr. 3/79 (März 1979)**Bericht vom Flohmarkt des OV Tempelhof D08**

Ein großer Erfolg war der vom OV Tempelhof veranstaltete Flohmarkt am 25. Februar. Als sich die ersten Verkäufer gegen 15 Uhr einfanden, konnte niemand ahnen, daß der große Saal des Jugendzentrums Tempelhof bald aus allen Nähten platzen würde.

Als dann gegen 16 Uhr die Käufer eingelassen wurden, war der Saal im Nu überfüllt. Offensichtlich hatten auch die Veranstalter nicht mit einem so großen Andrang gerechnet.

Ver- und gekauft wurde fast alles: vom „hochwertigen Schrottfunk“ über Minifunken, Einzelbauteile, Stationszubehör bis zu halbwegs neuwertigen Geräten.

Vor allen Dingen wurde jedoch die Möglichkeit genutzt, sich mit den OM aus den anderen Ortsverbänden zu unterhalten – für die meisten wohl der größte Spaß am Nachmittag.

Hoffentlich findet sich in ca. einem halben Jahr wieder ein Veranstalter für eine solche Ham-Börse, wenn bis dahin nicht – rein zufällig – wieder einmal eins der seltenen Distrikts-Meetings stattgefunden haben sollte.

Vielleicht ließe sich eine Veranstaltung während der Internationalen Funkausstellung im Herbst organisieren.

DL7QX

Boots-, Sport- und Freizeitausstellung

Der Informationsstand des DARC auf der BSF '79 war ein Erfolg. Viele Besucher, darunter auch etliche Hobby-Funker vom 11-m-Band, informierten sich über die Möglichkeiten des Amateurfunkdienstes und die Termine von Vorbereitungslehrgängen für die Lizenzprüfung.

Die Ausstellungsstation DLØBN arbeitete auf KW und UKW in Telefonie und Telegrafie. In Zusammenarbeit mit Mitgliedern des Inter Maritime Club (IMC) wurden täglich Funkverbindungen mit Yachten, die mit Amateurfunkstationen ausgerüstet sind, in internationalen Gewässern hergestellt.

DL7PF

AUSSTELLUNGSSTATION DES DEUTSCHEN AMATEUR-RADIOCLUBS (DARC) e.V.



DLØBN

DOK: WARC

BOOTS-, FREIZEIT-

BSF

AUF DER

SPORT-,

AUSSTELLUNG





QTH: MESSEGELÄNDE, D-1000 BERLIN 19, QTH-Loc: GM37e

DL-RS Nr. 12/79 (23.03.1979)**BAUNATAL:**

Jeder 1.760. der 61 Millionen Bundesbürger ist Inhaber einer Amateursendegenehmigung und auf je 7 qkm Fläche des Bundesgebietes mit einer Ausdehnung von 248.630 qkm „entfällt“ ein Funkamateurl. Die engste räumliche Ballung ist in

Berlin gegeben mit einem Funkamateurl auf 0,4 qkm Fläche, die bevölkerungsmäßig größte Dichte im OPD-Bezirk Freiburg mit einem Funkamateurl auf 1.300 Einwohner.

Dem Berlin-MB Nr. 115 war zu entnehmen, daß in den frühen Morgenstunden des 1. Mai 1979 die Antennenkabel von DBÖWF durchgeschnitten wurden und die Antennen auf dem Dach des Excelsior-Hochhauses am Anhalter Bahnhof abmontiert wurden. Ein bis dahin noch nie dagewesener Diebstahl der auch nie aufgeklärt wurde.

DL-RS Nr. 25/79 (22.06.1979)

BERLIN-OST:

Bis zum 30. Jahrestag der DDR soll in deren Bereich die 2. UKW-Relais-Funkstelle in Betrieb genommen werden, um, wie es heißt, den ungestörten Amateurfunkverkehr im Stadtgebiet Berlin mittels Handfunksprechgeräten sowie im Mobilbetrieb zu ermöglichen. An der technischen Lö-

sung arbeitet eine zeitweilige Arbeitsgruppe mit dem UKW-Referenten des Radioklubs der DDR, Hans-Uwe Fortier und sechs weiteren UKW-Amateuren, wie der „Funkamateure“ Mai 1979 berichtet.

Berlin-MB Nr. 116 (Juni/Juli 1979)

Gründung des OV Lichtenrade, D14

Nach der Gründung des OV's Märkisches Viertel in einem der nördlichen neuen Ballungsgebiete Berlins im November 1976 entstand jetzt in einem der südlichen Neubaugebiete der neue OV Lichtenrade, D14.

Am 20. Juni 1979 trafen sich 26 Gründungsmitglieder (4 weitere konnten nicht anwesend sein) zu ihrer Gründungsversammlung. 14 Gäste, unter ihnen unser DV OM Eckert, DL7CE, sein Stellvertreter OM Peetsch, DL7ES, und die OVVs der angrenzenden OV's (D03, D07 und D08), konnten vom gründungsbeauftragten OM Trojahn, DC7BE, begrüßt werden.

Die Versammlung wählte OM Trojahn, DC7BE, zum OVV und OM Lehmann, DL3AK, zum stellvertretenden OVV.

OM Eckert wünschte dem neuen OVV viel Erfolg für sein Vorhaben und dankte OM Wolff,

DL7CC, der auf Grund seiner langjährigen Erfahrung der Wegbereiter dieses neuen OV's war. Neu für Berlin sei seit den beiden letzten OV-Gründungen, daß die OV-Grenzen nicht mehr mit den Grenzen eines Bezirkes übereinstimmen; für beide OV's, die im Bereich des gleichen Bezirksamtes tätig sind, ergibt sich dadurch die Notwendigkeit der besonders guten Unterrichtung und Koordinierung bei Kontakten zum Bezirksamt.

Der neue OV hat den Namen Lichtenrade, D14.

Als QSL-Vermittler hat sich OM Oppermann zur Verfügung gestellt.

Vorerst trifft sich der neue OV an jedem Donnerstag in der Schule am Tirschenreuther Ring 69, Berlin 48 (Marienfelde) um 20.00 Uhr.

DL3BX

cq-DL 11/1979

Internationale Funkausstellung 1979

Die IFA ist beendet, ein Grund, um noch einmal zurückzublicken, um die Ergebnisse zusammenzufassen.

Zunächst einmal ein herzliches Dankeschön an alle aktiven Mitarbeiter, die nicht Zeit und Mühe scheuten, um die Ausstellung für den DARC zu einer eindrucksvollen Amateurfunkschau werden zu lassen. Insgesamt haben 74 Funkamateure den DARC-Stand Tag und Nacht über 11 Tage und Nächte hindurch betreut. Über 5000 QSOs wurden laut Logbuch mit Stationen in aller Welt gefahren. Hinzu kommen Verbindungen, die die Einweisungsstationen täglich führten. Im Einsatz waren 2 UKW-Stationen, 3 KW-Stationen, RTTY und zeitweilig sogar ATV.

Tatkräftige Unterstützung erhielten wir wie bereits 1977 durch ein Team von Funkamateuren aus Frankfurt, das von Ferdinand, DB8ZB, geleitet wurde. Desweiteren unterstützten uns insgesamt 18 amerikanische und französische Funkamateure, die sich zur Zeit in Berlin befinden und deutsche Rufzeichen besitzen. Außerdem arbeitete ein jugoslawischer und ein österreichischer Amateur offiziell an der Station DKØIFA.

Unser Besucher-Betreuungsdienst, der diesmal erstmals in Erscheinung trat, hatte alle Hände voll zu tun. Allein 800 Gäste aus DL und 28 verschiedenen Ländern haben sich ins Gästebuch eingetragen. Hinzu kommen noch mehrere Gästetreffs in verschiedenen Berliner Lokalen. Unsere Gästebetreuer haben manche Nacht nur wenige Stunden geschlafen.

Höhepunkt waren die Ham-Treffen am Ausstellungsstand mit DARC-Prominenz und Gästen aus Wirtschaft und Behörde. Phiipp Lessig, der 1. Vorsitzende des DARC, eröffnete in einer launigen Ansprache das zwanglose Beisammensein. 600 Grillwürstchen und 200 Liter Bier wurden von über 300 Gästen verzehrt.

Die ZDF-Sendung „Spiel-Expresß“, die siebenmal gesendet wurde, brachte der breiten Öffentlichkeit echten Amateurfunk ganz nah.

Allen Helfern und Mitarbeitern noch einmal vielen Dank, daß alles so reibungslos geklappt hat.

(DL7NS im BMB 8 & 9/79)



Der Autor dieser Chronik auf der IFA '79 bei seiner Lieblingsbeschäftigung

(Foto DL7NS)

1980 bis 1989

DL-RS Nr. 3/80 (18.01.1980)**BERLIN-OST**

Am 06.10.1979 wurde in Berlin-Ost die 2. Relaisfunkstelle der DDR, Y21O auf Kanal R 2 vom Präsidenten des Radioklubs der DDR, Generalmajor a.D. Georg Reimann, DM2GRE, dem Betrieb übergeben, der auch gleich ein QSO mit DM3ØDDR führte, der seinerzeitigen Sonderstation zum 30. Jahrestag der DDR. Der Standort GM38c liegt im Stadtbezirk Weißensee an der Lenin-Allee. Die Sendeleistung beträgt 5 W. Es wird mit zwei getrennten Rundstrahlantennen ge-

arbeitet, die durch ein sogenanntes Lochfilter entkoppelt sind. Solche Lochfilter, die auch bei Relaisfunkstellen in der CSSR Verwendung finden, sind einfacher aufzubauen als Duplexer, aber schwieriger abzugleichen. Über Y21O läßt sich von Mobilstationen mit 10 W und einer 5/8-Lambda-Antenne zumeist Betrieb im Umkreis von 40 km durchführen, das heißt von einem großen Teil des Berliner Autobahn-Ringes.

BERLIN-OST

Auf Anordnung des Ministeriums für Post- und Fernmeldewesen der DDR verloren am 31.12.1979 alle bisher erteilten Amateurfunkgenehmigungen der DDR ihre Gültigkeit. Sie sind von den Inhabern bis zum 31.01.1980 an die zuständigen Bezirksdirektionen der „Deutschen Post“ zu senden. Ab 01.01.1980 gelten nur noch

Amateurfunkgenehmigungen mit einem Y-Rufzeichen. Dazu teilte die Abteilung Nachrichtenausbildung vom Zentralvorstand der GST, Gesellschaft für Sport und Technik, mit, daß auch bei allen Hörer-Nummern anstelle des bisher vorangesetzten Landeskenner DM nunmehr „Y2“ gesetzt werden soll.

Berlin-MB Nr. 122 (Februar 1980)**Y21O ist QRV**

Seit dem 6.10.1979 ist die zweite Amateurfunk-Relaisfunkstelle in Y (DM) in Betrieb. Es folgen technische Einzelheiten:

Rufzeichen/Kennung:	Y21O (Ypsilon 21 Oscar)
Frequenz:	145,050 MHz / 145,650 MHz (R2)
Leistung:	5 Watt
Antenne:	Für Sender und Empfänger getrennte Rundstrahlantennen
Standort:	Stadtbezirk Weißensee in Berlin-Ost, Leninallee, 80 m ü. NN
QTH-Kenner:	GM38c

(Info-Blatt DLØTE 2/80)

DL-RS Nr. 25/80 (20.06.1980)**DARMSTADT**

Wie ergänzend zur neuen DV AFuG verlautet, werden die Rufzeichen für die neue Klasse A aus dem Präfix DH, einer Ziffer und 3 Suffixbuchstaben bestehen, wobei die Ziffer 7 für die Landespostdirektion Berlin reserviert ist. Um anderslautenden Gerüchten vorzubeugen, sei weiter ergänzt, daß die 5-jährige Aufstiegsbegünstigung für die Klasse C durch Ablegen einer entsprechenden Morseprüfung sowohl für die Klasse A wie für die Klasse B – auch nacheinander – gilt.

DL-RS Nr. 38/80 (17.10.1980)**BERLIN**

Einzigster deutscher Plakettengewinner im diesjährigen ARRL International DX Contest war DKØTU, die Clubstation der Technischen Universität Berlin. Mit über 2 Millionen Punkten wurde sie „Continental Leader“ im CW-Teil in der Multi-Operator/Single Transmitter-Klasse. Zu den Aktivitäten der Uni-Clubstation zählt außerdem der Leitstationsbetrieb im „DL Net“ der AGCW. Das DL-Net wird montags um 19:00 UTC von DKØTU auf 3555 kHz eröffnet und dient dazu, Übungs-QTCs zum Training für einen eventuellen Notver-

kehr auszutauschen. Außer einer Reihe deutscher Stationen nehmen zeitweise auch solche aus dem schwedischen Notverkehrsnetz „SARNET“ teil, das dienstags und freitags 18:15 UTC auf 3575 kHz zusammentritt. Interessenten an solchen Aktivitäten erfahren Einzelheiten bei Klaus Möllmann, DK1PD, Lüderitzstr. 9 in 1000 Berlin 65 oder nach angemessenem Zuhören durch drahtlose Anmeldung im DL-Net, montags 19:00 UTC auf 3555 kHz.

Berlin-MB Nr. 128 (Oktober 1980)

Apropos 27.08.80 von Günter Marquard, SFB

Ich will Ihnen von einem Tag in der vorigen Woche berichten, liebe Hörerinnen und Hörer, vom vorigen Mittwoch. Der Tag war nicht ganz typisch für die Arbeit in unserer Nachrichtenredaktion, aber die Probleme, um die es ging, was sollen wir berichten, wie und wann sollen wir berichten, die sind täglich die gleichen.

Um 10 Uhr 55 erreicht die Nachrichtenredaktion ein Anruf. Der Angestellte einer Spandauer Firma berichtet: Wir haben soeben auf der Frequenz 146 Megahertz den Notruf eines Amateurfunkers aufgefangen. Die Durchsage lautete: Hier ist Danzig. Vor 60 Minuten sind die Sowjets eingedrungen.

Um 11 Uhr 07 der zweite Anruf. Wieder ein Berliner Amateurfunke. Er habe auf 145,8 Megahertz einen Notruf aufgefangen. Aus Polen. Die Sowjets seien um 5 Uhr in Danzig eingedrungen.

Während wir noch über die Bedeutung der Anrufe sprechen, über die Wahrscheinlichkeit ihrer Richtigkeit beraten, meldet sich um 11 Uhr 10 der nächste Anrufer. Er hat aufgefangen, die Sowjets rücken seit 6 Uhr in Danzig ein.

Wir sind elektrisiert, die Häufung der Anrufe tut Wirkung. Wir prüfen die angegebenen Telefonnummern, rufen zurück.

Um 11 Uhr 50 platzt ein neuer Anruf in unsere Überlegungen. Auch in ihm ist von einem Notruf über den Einmarsch der Sowjets in Danzig die Rede.

Wir entscheiden: In der 12.00 Uhr-Sendung gehen wir noch nicht darauf ein. Wir werden weiter prüfen. Erstens: weil das Ganze ein dicker Hund ist, zweitens ist die Sache noch zu vage. Deutlich wird nur, daß sich alle Anrufer trotz inhaltlicher Abweichungen offensichtlich auf den gleichen Funkspruch beziehen. Drittens, wenn der Spruch richtig ist, müßte er doch auch außerhalb Berlins etwa in Lübeck, Stockholm oder Helsinki aufgefangen worden sein. Viertens: Es müßte sich doch auch aus Danzig trotz der Telefon- und Telegrafensperre irgendeine Bestätigung beschaffen lassen. Fünftens: Bei der Brisanz der Meldung darf es keine falsche Eile geben.

Um 12 Uhr 18 geht überraschend der Berliner Landesdienst der Deutschen Presse-Agentur auf das Thema ein, berichtet über die uns schon bekannten Einzelheiten.

Um 12 Uhr 26 ergänzt dpa: Der Funkmeßdienst der Berliner Post bestätigt den Funkspruch. Der den Spruch abgebende Sender habe aber nicht angepeilt, nicht lokalisiert werden können, er sei zu schwach gewesen. Wir stutzen, denn alle anderen Anrufer aus anderen Teilen der Stadt hatten von klaren, deutlichen Signalen gesprochen.

Um 12 Uhr 45 meldet dpa aus Warschau, die offizielle polnische Agentur Interpress dementiere den Einmarsch.

Derweil gehen unsere Debatten in der Nachrichtenredaktion weiter. Erinnerungen an Ungarn 1956 und Prag 1968 werden wach. Auch damals hatten sich Amateurfunke gemeldet. Als erste und als letzte. Aber die Vernunft sagt: Warum sollten die Sowjets gewaltsam eingreifen, wenn es doch die Polen bisher nicht getan haben.

Die Zeit drängt. Es geht auf die 13.00 Uhr-Sendung. Wir müssen entscheiden. Da die Zweifel in die Richtigkeit des gefunkten so groß bleiben, entscheiden wir: keine Meldung, solange keine volle Klarheit besteht.

Die Grundsatzfrage taucht immer wieder auf: Haben wir einfach Fakten zu melden, nämlich: Es gebe Leute, die das und das als Funkspruch aufgefangen haben wollen.

Oder handeln wir richtig, wenn wir sagen: Daß es diese Anrufe, vielleicht diesen Funkspruch gibt, bedeutet noch gar nichts, keine Pflicht für uns, dies zu melden, solange wir nicht von der Richtigkeit des Inhalts überzeugt sind.

Wir entscheiden: Diese Auffassung weiter Richtschnur unseres Handelns sein zu lassen.

Um 13 Uhr 14 wiederholt dpa die ganze Story, nun mit einem Dementi an der Spitze. Aber sie liest sich wie eine Tatsachenmeldung nach dem Motto: Zwar wird dementiert, aber ...

Weitere Rückfragen bei Post und Polizei verstärken unsere Zweifel. Sie betreffen den Inhalt des Funkspruchs und den Absendeort. Für die 14.00 und 15.00 Uhr-Sendung bleiben wir daher bei unserer Haltung: Keine Meldung.

Inzwischen sind gut drei Stunden seit Auffangen des Funkspruchs, neun Stunden seit dem Zeitpunkt des angeblichen Sowjet-Einmarschs vergangen. Irgendeine andere Stelle außer dem Amateurfunke hätten diesen Einmarsch doch auch bemerken und melden müssen. Wenig später erfahren wir: Die Deutsche Welle in Köln hat das Thema in ihrer Sendung.

Um 16 Uhr 30 geht RIAS in seinen Nachrichten voll auf den Vorgang ein. Wir erhalten besorgte Hörer-Anrufe und überlegen daraufhin: Müssen wir nun nicht nachträglich das Thema zumindest mit einem Dementi aufgreifen, wenn die nach unserer Meinung zwar falsche Darstellung anfängt, in der Öffentlichkeit Unruhe und Zweifel zu wecken?

Der Gedanke, das Ganze könnte ein schlechter Witz eines Amateurfunkers oder die absichtliche Fehlinformation eines Profis sein, hält uns weiter zurück. Technisch versierte Kollegen, Gesprächspartner bei Post und Polizei bestärken unsere Zweifel, ob der Funkspruch wirklich von außerhalb Berlins gekommen ist.

Um 17 Uhr 32 berichtet dpa aus Bonn, Verteidigungsminister Apel wisse nichts von Truppenbewegungen an der polnischen Grenze und NATO-Kreise in Brüssel seien skeptisch hinsicht-

lich der Meldungen aus Berlin über den aufgefangenen Funkspruch.

Trotz aller Skepsis und Zweifel: Das Thema „Einmarsch sowjetischer Truppen“, ausgelöst durch einen mysteriösen Funkspruch, bestimmt an diesem Sendetag alle Agenturmeldungen und Darstellungen über die Situation in Polen, die uns erreichen.

Soweit – protokollartig – der Ablauf unserer Arbeit am vorigen Mittwoch. Es ging mir nicht in erster Linie darum, zu sagen, wir haben recht behalten. Es ging mir mehr darum, Sie, meine Hörerinnen und Hörer, einmal anhand eines konkreten Falles hinter die Kulissen unseres Arbeitsalltags blicken zu lassen.

Kommentar

Der blinde Sensationshunger einiger weniger Funkamateure hat unsere Glaubwürdigkeit schweren Schaden zugefügt. Dabei hätte jeder, der schon einmal richtigen Amateurfunk betrieben hat, die Unrichtigkeit dieser Meldung sofort erkennen können. Zum Beispiel: Die Entfernung Danzig - Berlin beträgt 420 km. Bei den an diesem Tag vorhandenen Bedingungen auf UKW war die Überbrückung dieser Entfernung in FM unmöglich.

Immerhin, wir waren mal wieder in der Presse, aber sehr vorteilhaft war es für uns wohl nicht?!

Der Relaisfunk – er lebe hoch – !

DL7ZL

BZ (21.08.1980)

„Mayday, Mayday, Mayday - die Russen sind in Polen einmarschiert.“ Diesen Funkspruch fingen morgens um 11 Uhr Amateurfunker, Taxifahrer und die Bundespost auf

Rätsel in Berlin: Wo kam der Funkspruch her?



Amateurfunker Horst Vogt fing den Hilferuf eines Funk-Amateurs aus Polen auf. Darin hieß es, daß russische Besatzungstruppen in Polen einmarschiert seien. Foto: Ute

Die Stimme sprach deutsch mit polnischem Akzent

Der Funker gab keine nähere Ortsangabe an - aus Angst?

Massen-Verhaftungen in Warschau

Berlin, 21. August Nie/asd
Der 42jährige Berliner Handelsvertreter Horst Vogt (Funk-Code DK 1 ZP) fing mit mehreren Berliner Funk-Amateuren um 11.10 Uhr den Hilferuf eines Funk-Amateurs aus Polen auf.

Der Notruf begann mit dem international gebräuchlichen SOS-Zeichen „Mayday, Mayday, Mayday“.

Dann war eine Stimme zu hören, die mit polnischem Akzent, aber in deutscher Sprache, ausrief:

„Hier spricht ein polnischer Funk-Amateur. Soeben sind russische Besatzungstruppen in unser Land einmarschiert. Bitte verbreiten Sie diese Nachricht überall und warten Sie auf weitere Meldungen. Wir werden senden, solange wir können.“

Wo kam der Funkspruch her? Aus Danzig? Aus Stettin? Der polnische Funker gab keine „Kennung“, keine Ortsbezeichnung, durch — um sich nicht zu verraten.

Funk-Amateur Vogt aus der Cicerostraße in Wilmsdorf fing den Notruf in seinem Wagen am Zehlendorfer Kleeblatt auf, als er von Kundenbesuchen zurückkehrte.

„Ich bestätigte am Funkgerät den Notruf und nahm sofort Kontakt mit Berliner Funkern auf. Neun sagten mir: Wir haben den Notruf auch gehört.“

Vogt, der in der Autozubehör-Branche tätig ist, fuhr dann nach Hause. Er blieb längere Zeit an seinem Gerät, um eventuell Signale aus Polen auffangen zu können.

Auch der Funk-Meßdienst

der Berliner Post fing den Funkspruch auf.

Der 54jährige Postsprecher Gerhard Stürmer zur 32: „Der Notruf kam nicht aus Richtung Danzig, sondern aus dem Südosten — mehr aus Richtung Breslau.“

Der Sprecher: „Unsere Funker haben versucht, den Sender anzupeilen. Dies war jedoch nicht möglich, da der Sender zu schwach war. Wir können nicht bestätigen, ob der Notruf wirklich aus Polen kam.“

Ein Berliner Taxifahrer meldete sich bei der Post mit den Worten: „Ich empfang den Funkspruch über die Frequenz 14.809 Megahertz.“ (Auf der gleichen Frequenz liegt der Berliner Taxifunk.)

Die amtliche polnische Nachrichtenagentur „Interpress“ hat mehrere Stunden nach dem Funkspruch de-

mentiert, daß sowjetische Truppen in den Arbeitskonflikt in Danzig eingegriffen hätten.

Ein Vertreter der polnischen Militärmission in Berlin bezichnete Meldungen über den Sowjeteinmarsch in Danzig und in anderen Teilen Polens als „ausgesprochenen Quatsch“.

Dr. Ludwig Frendl, Vorsitzender des polnischen Nationalrats in Deutschland, glaubt, daß es sich bei den Meldungen über den Einmarsch um eine „Provokation“ handelt.

Polnische Emigranten weisen darauf hin, daß in der Nähe von Danzig sowjetische Einheiten der „Gruppe Nord“ stationiert sind. Auch die sowjetische Luftwaffe unterhält in der Nähe Danzigs einen Marine-Flughafen für ihre Baltik-Flotte.

Volksblatt Berlin (05.04.1981)

Für drei Mark das eigene TV-Programm

Amateurfunke sehen sich auf dem Bildschirm

„Egbert DC 7 BU ruft Achim DC 7 BW!“ Amateurfunke unter sich. Der eine in Reinickendorf versucht mit dem Partner in Tegel-Süd in Verbindung zu treten. Keine große Leistung für den lizenzierten Freizeitfunke, die sonst mit Tokio oder Australien plauschen. Egbert Dreyer aus der Teichstraße in Reinickendorf möchte aber nicht nur mit Achim DC 7 BW sprechen, sondern ihn gleichzeitig auf die Mattscheibe bekommen, um zu sehen, welche technischen Neuerungen der Funkefreund sich zugelegt oder wie er seine Geräte aufgebaut hat. Per Amateurfernsehfunk ist es möglich.

Mit einer Lizenz des Deutschen Amateur Radio Clubs (DARC), den meist selbstgebauten Fernsehsendern und -empfängern und unter Beachtung der entsprechenden Regeln dürfen die Amateurfunke ihr eigenes „Programm“ machen. „Wie es euch gefällt“ hat dabei jedoch keine Chance gesendet zu werden, weder beim Radio noch beim TV-Funk. Die Regeln, die sich die Funkenthusiasten teilweise selbst auferlegt, zum Teil von der Bundespost diktiert bekommen haben, sind streng.

In Paragraph 1 des „Gesetzes über den Amateurfunk“, wie es in bestem Amtsdeutsch heißt, wird den Tüftlern, die alle halbe Radiotechniker sein müssen, der Zahn gezogen, ein buntes Programm über den Äther zu schicken. Funkamateure darf nämlich nur der sein, der sich allein aus persönlicher Neigung und nicht zu politischen oder wirtschaftlichen Zwecken mit Funktechnik und -betrieb befaßt.

Viel persönliches, auch finanzielles Engagement gehören zweifelsohne gerade beim Fernsehfunk dazu. Die monatliche Gebühr für die Lizenz ist noch das Preiswerteste am ganzen Hobby. Drei Mark muß der Amateur übrig haben, um dabei zu bleiben. Teurer wird es dann schon bei den technischen Leckerbissen wie Fernsehsender und -empfänger, Kamera und Dachantennen. Um die Kosten einigermaßen im Rahmen zu halten, haben sich fast alle Funke darauf spezialisiert, ihre Geräte selbst zu bauen.

Abend für Abend sitzen die Amateurfunke nicht nur in Deutschland, sondern überall in der Welt vor ihren Geräten und versuchen, mit einem „Kollegen“ in Verbindung zu treten. Nicht so beim Fernsehfunk. Hier empfiehlt es sich schon, vorher mit dem gewünschten Partner über Funk zu verabreden, wann man sich „fernsehen“ will. Mit Achim DC 7 BW am Kamener Weg in

Tegel-Süd klappt es an diesem Sonnabendvormittag ganz vorzüglich.

Kaum hat Egbert DC 7 BU gerufen, wobei gleichzeitig ein Kärtchen mit seiner Funke-Rufnummer von der Kamera erfaßt wird und auf Achims Bildschirm erscheint, meldet sich der Mann aus Tegel. Egbert schaltet auf „Empfang“: Achim präsentiert sich sofort scharf und klar, in fast-ARD/ZDF-Qualität auf der Mattscheibe in Reinickendorf. Achim, heute Regisseur, Kameramann und Moderator in einer Person, macht nach der Begrüßung einen Schwenk durch seine „gute Stube“, stellt die eine oder andere seiner neuen technischen Errungenschaften vor und möchte dann sehen, wer sich bei Egbert DC 7 BU zu Gast aufhält. Während der Sprechfunk munter hin und her geht, schaltet Egbert Dreyer auf „Sendung“ und betätigt sich als Kameramann. Ein zusätzlich anwesender Funkekamerad stellt sich und den Chronisten vor. Letzterer darf allerdings nur freundlich in die Linse nicken, denn zum Funksprechen fehlt ihm die erforderliche Lizenz. Da werden bei den ernsthaften Radioamateuren auch keine Ausnahmen gemacht.

In Berlin ist die Auswahl der Partner für den Fernsehfunk ebenso begrenzt wie die Reichweite der Sendeanlagen. Mit einer Leistung von nur 1,5 Watt können die 14 Fernsehfunkeamateure, die in Berlin empfangen und senden, zwar das ganze Stadtgebiet erfassen, aber um nach Westdeutschland auszustrahlen, ist die Leistung zu gering. Bei entsprechend höherer Leistung wird dann jedoch der Aufwand zu groß.

Die im DARC organisierten Funkekamateure sind aber auch so zufrieden, geht es ihnen doch weniger darum, „Reichweitenrekorde“ zu erzielen, als vielmehr die Sache Fernsehfunk technisch perfekt zu gestalten und — Spaß an ihrem Hobby zu finden.

GERD W. SEIDEMANN

Im März 1981 führte der Ortsverband Neukölln, D03, seinen ersten Amateurfunk-Elohmarkt in seinen Clubräumen im Jugendfreizeitheim Britz-Lüd durch. Diese Veranstaltung sollte zur guten Tradition werden !

cq-DL 4/1981

„Full House“ für DL7AP

Der Traum eines „full house“ wurde für Oldtimer Fritz, DL7AP, aus Berlin im Dezember 1980 Wirklichkeit. Seine hervorragende Leistung besteht darin, sämtliche Länder im DXCC erreicht zu haben. In einem Schreiben vom 3.12.1980 der ARRL wurde ihm dies bestätigt. Damit steht OT Fritz an der Spitze aller Berliner Funkamateure. Trotz seiner 72 Jahre hat er die beiden letzten ihm noch fehlenden Länder, ZM7 (Tokelaus) und HKØ (Bajo Nuevo), gearbeitet, die zum Erreichen des „full house“ nötig waren.

Fritz (DE-Nr. 1549) hat seine Lizenz seit dem 16.7.1949. Vor dem Krieg war er bereits als D3CSC mit Eigenbaugeräten Groundplane und 20-m-Zepp aktiv, damalige Sendeleistung 20 bis

30 Watt. Am 15.11.1950 wurde ihm das DXCC-Diplom Nr. 1119 von der ARRL verliehen. Um die zur Aufnahme in das DXCC nötigen 100 Länder zu erreichen, benötigte er 16 Monate, für die damalige Zeit und dem geringen Stationsangebot eine ausgezeichnete Leistung. Fritz ist auch Inhaber des Titels „Deutscher Sendemeister“, der nur an wenige Funkamateure verliehen wurde.

Seine Zukunftspläne und Wünsche: Keinen „Funkstreß“, sondern ruhigen Amateurfunk und alle 381 Länder des DXCC in SSB zu erreichen.

300 Karten liegen bereits vor. Seine Station, mit der er sicher auch noch die restlichen Länder erreichen wird, ist ein FT-277E, Linear und ein 3-Element-Beam. (DL7NS)

cq-DL 5/1981

IFA '81

So selbstverständlich, wie der Funkturm zu Berlin gehört, so selbstverständlich ist die Teilnahme des DARC, Distrikt Berlin, bei der Internationalen Funkausstellung in Berlin. Das mag sicher ein wenig übertrieben klingen; dahinter steckt jedoch viel Engagement für eine Sache, die dem Amateurfunkdienst neue Freunde bringt und zu einem besseren Verständnis für seine Belange in der Öffentlichkeit beiträgt.

Auch in diesem Jahr wird vom 4. bis 13. September der Amateurfunkdienst auf einer Ausstellungsfläche von 120 m² seine vielfältigen Möglichkeiten bei der Kommunikation von Mensch zu Mensch den Besuchern und Interessenten vorstellen.

Die technische Ausrüstung sieht folgendermaßen aus: eine KW-Station für DX für das 20-m-, 15-m- und 10-m-Band und eine weitere KW-Station für 80 m und 40 m mehr oder weniger für den Nahbereich (Europa). Es wird in CW und SSB gearbeitet. Für den UKW-Bereich stehen eine UKW-Station für Telefonie und eine UKW-Station für RTTY zur Verfügung. Außerdem erhält die Berliner Amateurfunk-Fernsehgruppe (ATV) einen Arbeitsplatz mit Antennen, so daß auch hier praktischer Betrieb vorgeführt werden kann.

Insgesamt 5 Antennenmaste zwischen 14 und 25 m Höhe weisen den Besuchern den Weg zum Ausstellungsstand. Mehrere Langdrahtantennen vervollständigen das Bild des „Antennenwaldes“. Aber schon bei der Anfahrt zur Ausstellung werden die Funkamateure im Berliner Stadtgebiet von der Station DC7FW sicher über Funk zu den Parkplätzen geleitet. Die Arbeitsfrequenz wird

145,550 MHz sein. Diese Einweisungsstation wird aus technischen Gründen ihren Standort im Stadtgebiet haben.

Ein Informationsstand, der ständig mit erfahrenen Funkamateuren besetzt wird, soll für alle Interessenten erschöpfende Antworten geben können. Für die Besucher aus dem Ausland stehen Experten mit Englisch-, Französisch-, Serbokroatisch-, Türkisch- und Spanisch-Kenntnissen zur Verfügung.

Das Besucherbetreuungsprogramm wird in diesem Jahr sogar erweitert, nachdem bei der vergangenen Funkausstellung gute Erfahrungen mit dieser Einrichtung gemacht worden sind. Den Gästen steht ab sofort wieder der Betreuungsdienst zur Verfügung. Interessenten wenden sich an Joachim Schultze, Berliner Str. 144 in 1000 Berlin 31, Tel. (030) 8 61 38 43.

Zur Vorbereitung und Werbung für die Internationale Funkausstellung sind inzwischen 20.000 QSL, mit Unterstützung der Ausstellungsleitung der AMK-Berlin, an Funkamateure in aller Welt verteilt worden.

Während der Ausstellung erhalten mehrere Gruppen die Gelegenheit, den Amateurfunk in der Öffentlichkeit darzustellen. So wird täglich eine andere Gruppe ihre Aktivitäten auf dem Stand vorstellen.

Bereits fest zugesagt haben: die Schulstation der Walter-Gropius-Schule, DFØWG, die Funkamateure der französischen Streitkräfte, eine jugoslawische Amateurfunkgruppe, die Funkamateure des Deutschen Roten Kreuzes mit ihrer Station DLØRZ,

die blinden Funkamateure unter Leitung von Günter Zellmer, DL7ZG, als Beitrag zum Jahr der Behinderten und die Jugendgruppe des OV Neukölln, D03.

Ein umfangreiches Rahmenprogramm wird allen Besuchern und Interessierten geboten. Höhepunkte werden sein: das traditionelle Ham-Fest am Sonnabend, dem 5.9.1981, ab 19.30 Uhr auf und vor dem Stand des DARC mit prominenten Gästen aus dem Bereich des Amateurfunks sowie aus dem wirtschaftlichen und öffentlichen Leben.

Am Sonnabend, dem 11.9.1981, findet am Vormittag ein Mobilwettbewerb unter Leitung von

Klaus Krämer, DC7AQ, statt. Zur gleichen Zeit unternehmen die Berliner YLs mit ihren weiblichen Gästen eine Bus- und Dampferfahrt. Ab 16.00 Uhr beginnt ein gemütliches Beisammensein mit Tanz (DARC-Kapelle), Tombola und lustigen Einlagen im Haus der Berliner Blinden, Auerbacher Straße 6a, Nähe S-Bahnhof Grunewald.

An allen Abenden während der Ausstellung werden in „Original Berliner Kneipen“ Treffs mit unseren Gästen organisiert. Hinweise dazu werden täglich auf dem DARC-Stand bekanntgegeben.

DL7RZ

DL-RS Nr. 22/81 (29.05.1981)

BAUNATAL

Wie die Presse-Agentur Reuter aus Ost-Berlin meldet, müssen ab Juni für eingebaute genehmigungspflichtige Funksendeanlagen in Fahrzeugen bei einmaligen Transitreisen durch die DDR doppelt so hohe Gebühren entrichtet werden wie bisher. Nach der Anordnung des DDR-Ministeriums für Post- und Fernmeldewesen erhöhen sich die Gebühren von fünf auf zehn Mark, für mehrmalige Transitreisen mit einer Gültigkeitsdauer bis zu einem Jahr verdreifachen sie sich von bisher 50 auf 150 Mark. Wie von der Ständigen Vertretung der Bundesrepublik in Ost-Berlin verlautete, hat die DDR die Gebührenerhöhung mit der „Anpassung an das internationale Preisniveau“ begründet. Die Bundesregierung führe derzeit Gespräche mit der DDR über die Zurücknahme der Erhöhung.

An den Ministerrat der
Deutschen Demokratischen Republik
Ministerium für Post- und Fernmeldewesen

Antrag*

Ersprechend der gesetzlichen Bestimmungen der Deutschen Demokratischen Republik beantrage ich

Name Vorname

Geburtsdatum Postleitzahl Wohnort

Straße Haus-Nr.

Nr. des Passes/Personalausweises

Pol. Kennzeichen und Typ des Kfz - Name und Typ des Schiffes

Reisezweck:

die Erteilung einer Genehmigung zum Mitführen der nachfolgend bezeichneten Funksendeanlage auf dem Territorium der Deutschen Demokratischen Republik

Typ des Gerätes Nr. des Gerätes

Leistung Frequenzbereich

Frequenzen Rufzeichen, Funkrufnummer Nr. der Lizenzurkunde

Ich versichere, daß ich das Gerät auf dem Gebiet der Deutschen Demokratischen Republik nicht betreiben und in unverändertem Zustand aus dem Gebiet der DDR wieder ausführen werde.

Mir ist bekannt, daß Zuwiderhandlungen entsprechend den Rechtsvorschriften der DDR geahndet werden.

den

Ort Unterschrift

* Bitte in Blockschrift ausfüllen

219 2 79 1 7492 2 79 1 0 02 X 100 1 02 (2622) VV/HeMa/Ag 2 0522 11/81 4

Berlin-MB Nr. 136 (Juni 1981)

Spandau-Elm-Strecke

Seit dem 26. Mai 1981 besteht wieder die Möglichkeit, die Richtfunkverbindung zum Elm-Relais über das Spandau-Relais zu benutzen. Der Probetrieb mit zur Zeit noch nicht voller Empfanglichkeit des Elm-Empfängers ist von 06.30 Uhr bis 12:00 Uhr möglich.

Die alte Ablaufsteuerung mit ca. 70 ESK-Relais wurde bereits im Sommer 1980 durch einen Mikroprozessor ersetzt. Das inzwischen auf Elm-Betrieb erweiterte Steuerprogramm gestattet die in der Tabelle aufgeführten Betriebsarten, die durch unterschiedliche Zahl von Rufimpulsen er-

reicht werden können. Hierbei darf wie bisher der Träger während der Rufimpulsabgabe (1.750 Hz ± 1 %) nicht unterbrochen werden. Die Pause zwischen den 1.750-Hz-Impulsen kann 0,04 – 1 s lang sein. Die Tonlänge bleibt unberücksichtigt. Damit ist eine bequeme Steuerung durch Hand, Automatik oder Wählscheibe möglich. Die Wirksamkeit der eigenen Steuerimpulse kann durch Auslösung des Rufzeichengebers (siehe Tabelle) überprüft werden.

.....

DL7HD

Berlin-MB Nr. 137 (Juli 1981)**UKW-Meeting am 24.6.81**

.....

Der UKW-Referent Manfred Plötz, DL7YC, eröffnete das Treffen mit einem Bericht über das neue 70-cm-/2-m-Relais DBØBC, das am Stuttgarter Platz demnächst in Betrieb genommen werden soll. Es handelt sich dabei um ein 70-cm-Normalrelais, das jedoch mit einem 2-m-Transceiver gekoppelt ist, der auf 144,380 arbeiten soll. Durch verschiedene Ruftöne auf dem 70-cm-F3-Signal (350 Hz, 600 Hz und 1,2 kHz) kann der 2-m-TRX dann im Sende- oder Empfangsbe-

trieb angewählt werden und auch die 2-m-Richtantenne kann beliebig gedreht werden. Diese Sonderfunktionen müssen aber erst von der Bundespost in Absprache mit dem UKW-Referenten, dem DV, sowie dem Verbindungsbeauftragten zur LPD genehmigt werden. Die Mehrheit der Anwesenden sprachen sich für eine befristete Genehmigung von DBØBC aus.

.....

DL7YC

Dieses Relais war ursprünglich eine Arbeit für den Wettbewerb „Jugend forscht“. Nicht alle der angestrebten Funktionen wurden auf Dauer verwirklicht. Es fand seinen endgültigen Standort auf dem Heinrich-Hertz-Institut in Berlin-Charlottenburg. Es ließ sich auf R94 mit einem Ruftone öffnen und mit einem weiteren Ruftone wurde der 2-m-Transceiver aktiviert. Die horizontale 2-m-Antenne war fest nach Westen ausgerichtet und der 2-m-Teil des Relais arbeitete auf 144,475 MHz im oberen Seitenband. Im April 1997 war das Relais noch in Betrieb.

DL-RS Nr. 45/81 (04.12.1981)**BERLIN**

Das Deutsche Rundfunk-Museum Berlin unterm Funkturm unterhält eine Clubstation mit dem Rufzeichen DKØDR. Diese Station steht allen lizenzierten Funkamateuren kostenlos, an Werktagen zwischen 10:00 und 17:00 Uhr, zur Verfügung. Neben der Amateurfunkstation, ausgerüstet für den Betrieb auf Kurzwelle und im 2-m-Band laufen derzeit 2 Ausstellungen, und zwar mit den Themen: „50 Jahre Rundfunk in Deutsch-

land“ und „Die Entwicklung des Fernsehens“. Die Ausstellungen werden im bebilderten Museums-Katalog beschrieben, dessen umfangreicher Geräteteil durch Schaltbilder ergänzt wurde. In einem besonderen Kapitel werden die Geräte der Amateurfunkstation vorgestellt. Wer die Geschichte des Rundfunks und die Entwicklung des Fernsehens kennenlernen will, der sei auf den etwa 800 Seiten fassenden Katalog verwiesen.

Berlin-MB Nr. 140 (Dezember 1981)**Neue VHF/UHF-Baken in Berlin**

Unter dem Rufzeichen DLØUB laufen zur Zeit in Berlin zwei Baken. Eine auf 144,850 MHz, die andere auf 432,850 MHz.

Die 2-m-Bake macht zur Zeit 2 Watt Sendeleistung, die 70-cm-Bake 1,3 Watt Sendeleistung. Später werden auch auf den übrigen UHF-Bändern Baken hinzukommen. Die Sendefrequenz wird jeweils 850 kHz über dem Bandanfang liegen.

Als Tastung der Baken wird F1 verwendet.

Standort ist zur Zeit Berlin-Spandau (GM36d), nach endgültiger Fertigstellung werden die Baken auf dem Excelsior-Haus (Berlin-Kreuzberg, Stresemannstr.) installiert werden.

Besonderheit: Die Baken lassen sich zur Aurora-Vorhersage verwenden. Bei einer Aurora-Warnung wird an die Bakenkennung ein dreifaches „a“ angehängt (--- DLØUB aaa ---).

DL7ZL

DL-RS Nr. 43/82 (19.11.1982)**BERLIN / OST**

Zur „Funkstafette 30 Jahre Amateurfunk der GST“ – Gesellschaft für Sport und Technik – sind alle Funkamateure der DDR im Jahr 1983 hindurch aufgerufen. Ziel der Stafette ist es, nachrichtensportliche Initiativen auszulösen und „dabei die 30-jährige Entwicklung des Amateurfunks

in der DDR als Wehrsportdisziplin der GST öffentlichkeitswirksam darzustellen“. Die Funkstafette wird am 09.01.1983 um 08:00 Uhr durch die Sonderfunkstelle Y3ØAFU auf 3,62 MHz eröffnet und bietet in jedem Monat des Jahres 1983 einschlägige Höhepunkte, darunter am 23.01. einen

Rundspruch mit Informationen über 30 Jahre Amateurfunk der GST durch die Zentrale Rundspruchstation Y61Z mit anschließendem Jubiläumscontest und am 06.02. den Y2-Aktivitäts-Contest auf allen Bändern aus Anlaß des 30. Jahrestages der Verkündigung der 1. Amateurfunkordnung der DDR. Ihren Abschluß findet die

Funkstafette am 03.12.1983 mit einer festlichen Veranstaltung im Festsaal des Zentralvorstandes der GST.

Geplant ist, daß ab Januar 1983 die Privat-Amateurfunkstationen der GST mit über 20-jähriger Lizenz den Sonderpräfix Y3Ø benutzen.

DL-RS Nr. 2/83 (14.01.1983)

BERLIN-OST

174 Sonderlizenzen mit dem Präfix Y3Ø wurden bisher in der DDR aus Anlaß der diesjährigen „Funkstafette 30 Jahre Amateurfunk der Gesellschaft für Sport und Technik“ ausgegeben. Darüber berichtet die cq-DL Ausgabe 1/83 auf Seite 45.

Berlin-MB Nr. 153 (März 1983)

The Berlin American Amateur Radio Club

Der „Berlin American Amateur Radio Club“ hat am ersten Freitag jedes Monats sein Treffen in der Thomas A. Roberts-Grundschule (Hüttenweg / Clayallee) um 19 Uhr.

Alle interessierten Funkamateure sind herzlich

eingeladen. Einweisung erfolgt auf der Club-Anruf Frequenz 145,350 MHz ab 18.30 Uhr.

VY 73, Bob, DJØXC, Club Vize President

Der BAARC war ein Club, der sich vornehmlich der deutsch-amerikanischen Freundschaft unter Funkamateuren widmete. Er war kein eingetragener Verein und seine deutschen Mitglieder waren zumeist auch Mitglieder des DARC. Er pflegte sehr enge Kontakte zu den Funkamateuren der amerikanischen Schutzmacht.

DL-RS Nr. 18/83 (06.05.1983)

FRIEDRICHSHAFEN

Nach mehrjähriger Pause wird dieses Jahr anläßlich der HAM RADIO vom 17.–19.06. in Friedrichshafen das Rundfunkmuseum Berlin wieder mit einer Auswahl alter Rundfunkgeräte präsent

sein. Dieser Ausstellungsstand wird sicherlich auch das Interesse nichtlizenzierter Besucher finden.

Berlin-MB Nr. 156 (Juni 1983)

Ab 1.07.83 Funkbetrieb im 23-cm-Amateurfunkband in Y2 erlaubt

Nach Informationen der Redaktion des BMB dürfen Funkamateure in Y2 ab 1.07.83 Funkbetrieb im Frequenzbereich 1240–1298 MHz durchführen. Der zulässige Input der Senderendstufe ist auf 100 Watt begrenzt.

DL7ZL

DL-RS Nr. 34/83 (23.09.1983)

BERLIN-OST

Nach der Ergänzungs-„Anordnung Nr. 2“ über den Amateurfunkdienst vom 27.04.1983 muß für die Benutzung von Amateurfunkbändern über 1 GHz ein besonderer Antrag an den jeweiligen Bezirksvorstand der GST eingereicht werden. In der Zeitschrift „Funkamateure“ der „Gesellschaft für Sport und Technik“ wird besonders darauf hingewiesen, daß nach der Anordnung Nr. 2 der Be-

reich 430 bis 440 MHz ab 01.07.1983 wohl für den Amateurfunkdienst, nicht jedoch für den Amateurfunkdienst über Satelliten zugelassen ist. Damit werden die Y2-Stationen vom Betrieb über den einzigen derzeit benutzbaren westlichen Amateurfunk-Satelliten OSCAR 10 ausgeschlossen.

Berlin-MB Nr. 157 (September 1983)**Neue Bake auf 23 cm**

Seit kurzer Zeit ist DLØUB auf 1296,850 MHz QRV. Standort der Bake GM37d. Informationen über Sendeleistung und Antennen liegen leider nicht vor.

DL7ZL

DL-RS Nr. 35/83 (30.09.1983)**BERLIN-OST**

Am 07.10. findet ab 14:00 Uhr in der großen Kongreßhalle auf dem Ost-Berliner Alexanderplatz ein großes Treffen der Y2-Funkamateure statt.

Berlin-MB Nr. 158 (Oktober 1983) & cq-DL 1/1984**RTTY-Info-Computer Berlin „RIC“**

Seit nunmehr zwei Jahren steht den Berliner Funkamateuren ein Informationssystem zur Verfügung, das per RTTY abgefragt werden kann. Es ist keine Relaisfunkstelle, sondern ein Computer, der im Dialog-Verfahren betrieben wird.

Der Standort des „RIC“ ist in Berlin-Mariendorf, GM47c, bei DC7YD. Die Ansprechfrequenz ist 144,575 MHz. Sender/Empfänger ist ein W6K mit ca. 10 Watt an einer vertikal gestockten Antenne.

Das System läuft mit einem modifizierten CBM 3032, der mit zwei Diskettenlaufwerken bestückt ist. Die Speicherkapazität ist größer als 1 MByte. Das Programm umfaßt ca. 12 kByte BASIC und einen 1-kByte-Maschinenteil. Die Programmierung wurde von DH1FAB, DL7OG und DC7YD (Arbeitsgemeinschaft Microcomputer Frankfurt) vorgenommen.

Der „RIC“ wird mit einem RTTY-Signal in 45,45 Baud Baudot mit 850 Hz Shift, wobei Mark (die Ruhelage) der höhere Ton ist, geöffnet.

Der Anruf-Modus lautet bei Erst-Benutzern: //RIC <Zeilenvorschub>. Der Anrufer wird dann vom „RIC“ aufgefordert, das Rufzeichen, den Namen und den Standort anzugeben. Das System erklärt sich dabei selbst. Jeder Weitere Neu-Anruf lautet dann: //RIC,<Rufzeichen der anrufenden Station><ZV>. Der „RIC“ begrüßt darauf den Anrufer persönlich.

Grundsätzlich ist jede Befehlseingabe mit // zu beginnen und mit einem Zeilenvorschub <ZV> abzuschließen. Ein Wagenrücklauf kann gegeben werden, wird aber vom System nicht ausgewertet.

Der Computer versteht folgende Befehle:

//SAVE	Text einspeichern
//DELETE	Text löschen
//INDEX	Gesamtes Inhaltsverzeichnis abrufen (ohne Programme)
//INDEXR	Inhaltsverzeichnis des Rundspruchspeichers abrufen
//INDEXB	Inhaltsverzeichnis des Benutzerspeichers abrufen
//INDEXP	Inhaltsverzeichnis des Programmspeichers abrufen
//PROG	Programm aufrufen
//HISP	Baud-Rate umschalten
//LOG	Logbuch des „RIC“ abrufen
//END	Abmeldung vom System

(Den Zeilenvorschub hinter jedem Befehl bitte nicht vergessen)

.....

Die Anzahl der eingetragenen Benutzer liegt im Moment (September 1983) bei 287, wobei die entfernteste Station den „RIC“ aus der CSSR angerufen hat.

DC7XJ

Der „RIC“ ließ sich mit der Baudraten-Umschaltung auf stolze 150 Baud in Baudot bringen!

cq-DL 5/1987

Jugend und Ausbildung: Distrikt Berlin

Nach der Amtsübernahme durch Steffen, DC7SZ (*später DL7ATE*), erfolgte als erstes eine Bestandsaufnahme der Situation der Jugendarbeit im DARC-Distrikt Berlin. Die aktive Arbeit des Jugend- und Ausbildungsreferates begann dann im Juli 1983 nach einem Treffen der Jugendgruppenleiter der Ortsverbände des Distriktes. Es existieren in den 14 Ortsverbänden zur Zeit 5 aktive Jugendgruppen mit ca. 100 Jugendlichen. Damit sind also 40 % der insgesamt 250 jugendlichen Mitglieder im Distrikt in diesen aktiven Jugendgruppen integriert. Von den auf der Tagung im Juli 1983 beschlossenen Vorhaben wurden im Jahr 1983 eine Reihe verwirklicht.

Auf der Internationalen Funkausstellung im Herbst haben einige Jugendgruppenleiter den Standdienst durchgeführt und dabei insgesamt 13 neue Jugendliche für den DARC gewonnen. Parallel dazu wurde unter dem Sonderrufzeichen DFØSW des DARC-Jugend- und Ausbildungsreferates am IARU-Region 1-Contest teilgenommen und eine UKW-Fuchsjagd mit interessierten Besuchern organisiert.

Auf Grund der allgemein sehr großen Nachfrage wurden 1983 mehr Lizenzkurse als im Vorjahr gestartet. Insgesamt begannen in den einzelnen Ortsverbänden 10 Lehrgänge zur B-Lizenz und 3 Lehrgänge zur C-Lizenz. Über UKW werden zwei CW-Lehrgänge zusammen mit der IGBF (*Interessen-Gemeinschaft blinder Funkamateure*) ausgestrahlt. Außerdem laufen bei der Volkshochschule Berlin zwei Lizenzlehrgänge. An allen Kursen nehmen am 31. Dezember 1983 = 217 Personen, davon ca. 60 unter 25 Jahren, teil.

Für das Jahr 1984 ist geplant, auf einer Tagung der Jugendgruppenleiter der Ortsverbände eine komplette JR-Station aufzubauen. Die einzelnen Platinen sollen dann in den Lehrgängen von den Teilnehmern aufgebaut werden, um etwas mehr Praxis in die Kurse zu bekommen.

Im Mai wird dann eine „Fete“ alle jugendlichen Mitglieder des Distriktes zum Kennenlernen zusammenbringen. Für Mitte September ist ein Seminar „Amateurfunk in der Schule“ vorgesehen.

DC7SZ/DL3OE

DL-RS Nr. 40/83 (04.11.1983)

BERLIN-OST

Aufgrund „offizieller Mitteilungen“ an die Funkamateure der DDR soll diesen das 430-MHz-Band auch für den Amateurfunkdienst über Satelliten wieder freigegeben worden sein. Das Verbot

wurde angeblich versehentlich in der DDR-„Anordnung Nr. 2 über den Amateurfunkdienst“, aufgenommen.

Berlin-MB Nr. 159 (November 1983)

DLØUB hat ein neues QTH

Seit Mitte Oktober befindet sich die Bake DLØUB auf dem Fernmeldeamt 4 in der Ringbahnstraße. Bakenfrequenzen: 144,850 MHz, 432,850 MHz, 1296,850 MHz.

DL-RS Nr. 17/84 (27.04.1984)

BERLIN

Der DARC nimmt nach der Erprobungsphase auch weiterhin am neuen Medium „Bildschirmtext“ teil. Unter der ab Mai gültigen neuen Leitseitennummer *20824# (bis dahin gilt noch *824#) wirbt er nicht nur für den Amateurfunk, sondern verbreitet auch aktuelle Meldungen. Neben dem Deutschland-Rundspruch sollen auch Nachrichten aus den Ortsverbänden gebracht werden. Wenn Sie also Meldungen haben, die über die Grenzen ihres OV hinausgehen sollen, wenden Sie sich bitte direkt an Bernd P. Kieck, DC7XJ, Pascalstr. 1 in 1000 Berlin 10, Tel. (0 30) 392 36 86. Es gibt keinen Redaktionsschluß.



DL-RS Nr. 21/84 (25.05.1984)**FRIEDRICHSHAFEN / BERLIN / BAUNATAL**

Der Präsident des japanischen Amateurfunkverbandes Shozo Hara, JA1AN, teilte dem 1. Vorsitzenden des DARC, Philipp Lessig, DK3LP, mit, daß er beabsichtigt, einen Film über den Amateurfunk in der Bundesrepublik Deutschland und über den Deutschen Amateur-Radio-Club in Auftrag zu geben. Ein japanisches Filmteam wird am 22.06. in Friedrichshafen eintreffen und die Eröffnung des Bodenseetreffens des DARC im Film aufnehmen. Darüber hinaus sollen die Aktivitäten der DARC-Referate gefilmt werden.

Als weiterer Drehort wurde Berlin ausgesucht, wo sich das Team einige Tage aufhalten wird, um die Arbeit im Ortsverband zu filmen. Abschließend werden in der DARC-Geschäftsstelle der QSL-Kartenversand und die Clubstation an der Reihe sein. Eine Kopie dieses ca. 45 Minuten langen Filmes soll auch dem DARC zur Verfügung gestellt werden. Der DARC heißt das japanische Filmteam herzlich willkommen und bittet die angesprochenen Mitglieder, bei den Filmaufnahmen behilflich zu sein.

DL-RS Nr. 30/84 (24.08.1984)**BERLIN-OST:**

Eine Rufzeichenliste der Amateurfunkstellen der DDR mit Stand 1982 wurde Ende 1983 in der Bearbeitung des dortigen „Zentralamtes für Funkkontroll- und Meßdienst“ herausgebracht. Sie umfaßt die Rufzeichen von rund 3520 Funkamateuren. Damit ist jeder 4750. Bürger der DDR lizenziertes Funkamateurlizenz; in der Bundesrepublik Deutschland ist es jeder 1180., ein Verhältnis von 1:4. Bei einem guten Drittel handelt es sich um private Amateurfunkstellen, bei 430 um Klub- und Ausbildungsstationen bzw. deren Leiter. Bei diesen sind 1720 Mitbenutzer mit eigenem Rufzei-

chen eingetragen. Jeder der 15 Bezirke der DDR hat eine Rundspruchstation, die als einzigen Suffixbuchstaben den Kennbuchstaben des DDR-Bezirks von A–O führen. Dazu gibt es im Raum Berlin 4 „Zentrale Rundspruchstationen“ mit Rufzeichen Y61Z, Y63Z, Y64Z und Y65Z. An allen Rundspruchstationen zusammen sind 95 lizenzierte Funkamateure als Mitarbeiter, aufgeführt. 7 Relaisfunkstellen und 3 Baken sind in dem 194seitigen Büchlein verzeichnet, das nach Angaben des Radio-Klub der DDR nur zur Verwendung in der DDR bestimmt ist.

DL-RS Nr. 31/84 (31.08.1984)**BERLIN-OST**

Das Ministerium für das Post- und Fernmeldewesen der DDR hat auf Antrag des Zentralvorstandes der GST, Gesellschaft für Sport und Technik, zwei neue Amateurfunk-Klassen eingerichtet. Diese können durch Ablegung entsprechend reduzierter Amateurfunkprüfungen erworben werden. Die neue Genehmigungsklasse 3 gilt für das Herstellen, Errichten und Betreiben von Amateurfunkstellen für Peilwettbewerbe auf den dafür zugelassenen Bereichen auf Kurz- und Ultrakurzwellen, die Klasse 4 nur für UKW. Die normale DDR-Kurzwellenlizenz der Klasse 1 beinhaltet die Peilfunkklassen 3 und 4, die Amateur-

UKW-Lizenz der Klasse 2 schließt auch die Peilfunkgenehmigung der Klasse 4 ein. Damit ist der Betrieb von Peilfunksendern nicht mehr nur an Clubstationen der GST gebunden.

Die Funkpeilsender dürfen nur unter Leitung des Funkamateurs betrieben werden, in dessen Genehmigungsurkunde diese Anlagen eingetragen sind. Die Bedienung und Überwachung der Sender kann aber auch durch eingewiesene Mitglieder der GST ohne Amateurfunkgenehmigung erfolgen. Ein Einsatz von Peilsendern ohne Aufsicht ist jedoch nicht zulässig.

DL-RS Nr. 47/84 (21.12.1984)**BERLIN / DDR**

Wie verlautet, werden in der DDR am 01.01.1985 auch die Amateurfunkbänder bei 18 und 24 MHz freigegeben. Die bisherigen „neuen“ Bänder bei 1,8 MHz und 10 MHz werden dort wenig genutzt, da die Abwägung über den zusätzlichen Nutzen zum Aufwand beim erforderlichen Selbstbau hemmend wirkt. Im Frühjahr 1985 geht die 5jährige Laufzeit der meisten Y2-Lizenzen zu

Ende. Wenig aktive Lizenzinhaber müssen befürchten, daß ihre Genehmigungen nicht erneuert werden. Das betrifft besonders die Senioren aus der AM-Zeit, die nicht in der Lage waren, dem Übergang auf modernere Betriebsverfahren zu folgen. Ein großer Teil der Erstlizenzierten aus dem Jahr 1953 sind bereits im weniger aktiven Seniorenalter.

cq-DL 1/1985**Morsekurse in Berlin**

Die VHS Steglitz in Berlin führt auch in diesem Jahr wieder zwei Morsekurse für Anfänger und Fortgeschrittene durch.

Lernziel ist das Erlernen des Morsealphabetes ohne Vorkenntnisse bis Tempo 30 BpM, im Fortgeschrittenenkurs von Tempo 30 bis Tempo 60 BpM (Prüfungstempo).

Beide Kurse beginnen am Donnerstag, dem 24. Januar 1985, der erste um 18.15 Uhr, der zweite um 20 Uhr in der Friedrich-Bayer-Ober-

schule, Lauenburger Str. 110 (Eingang Steinstraße), 1000 Berlin 41. Die Teilnahmegebühr beträgt 51,- DM.

.....

Kostenfreies Lehrmaterial wird vom Dozenten OM Klaus Gramowski, DL7NS, bei Kursbeginn ausgegeben. Dieser Kursus findet in Zusammenarbeit mit dem Ortsverband Charlottenburg, D01, im Distrikt Berlin statt.

Klaus Gramowski, DL7NS

1985 lagen die Gebühren schon bei 57,- DM.

DL-RS Nr. 13/85 (05.04.1985)**BERLIN (Ost)**

Unter dem Rufzeichen Y85HUB – wie „Humboldt-Universität zu Berlin“ – wird die dortige Clubstation Y54ZO in der Zeit vom 29.04.–05.05. aktiv sein. Anlaß ist das 175-jährige Bestehen der 1810 von Wilhelm von Humboldt gegründete

ten Universität, die seit 1949 seinen Namen und den seines Bruders Alexander trägt. An ihr wirkten Nobelpreisträger wie Albert Einstein und Max Plank.

cq-DL 8/1985**Berlin ruft**

Vom 30. August bis zum 8. September 1985 findet in Berlin wieder die Internationale Funkausstellung statt. Wie immer ist der DARC auf dieser größten Show der Unterhaltungselektronik vertreten, Die Station DKØIFA mit dem Sonder-DOK DF wird auf allen KW- und UKW-Bändern aktiv sein.

Alle XYs, YLs und OM sind herzlich eingeladen, uns auf dem DARC-Stand im Eingangsbereich der Halle 8, Eingang Messedamm, zu besuchen, zu besuchen. Die Einweisung erfolgt auf 145,500 MHz.

Am 31. August findet wieder unser traditionelles Leierkastenfest ab 19.00 Uhr statt, es gibt Bier, Grillwürste und sicher wieder viel Wiedersehensfreude.

Für die Dauer der Ausstellung findet jeden Abend ein Treffen in einer typischen Berliner Kneipe statt, zu dem Besucher und eingeborene „Insulaner“ herzlich willkommen sind. Mag dann auch der nächste Morgen etwas verschleiert sein, alle, die kommen, werden feststellen, Berlin tut gut.

Wolfgang Rotherth, DL7RT

Berlin-MB Nr. 178 (Okt./Nov. 1985)**24-cm-ATV-Bake**

Die Bake ist jetzt seit dem 1. September im Versuchsbetrieb. Aufgrund praktischer Erkenntnisse ist die Einschaltzeit geändert worden. Sie arbeitet täglich 3 mal eine Stunde, von 18–19, 20–21 und 22–23 Uhr Ortszeit. Außerdem samstags und sonntags versuchsweise von 12–17 Uhr und weiter wie wochentags. Die Modulation des Bildsenders ist ebenfalls geändert worden. Es hat sich herausgestellt, daß wenn das Signal sehr schwach ankommt, ein schwarz-weiß Schach-

brettmuster besser aus dem Rauschen herauskommt als eine Farb- bzw. Grautreppe.

Empfangsberichte liegen vor aus: Rudow, Britz, Tempelhof, Moabit, Zehlendorf-Düppel und aus Ruhleben. Die Bake arbeitet zur Zeit ohne Ton. Der Tonsender ist aber fertiggestellt und wird in den nächsten Tagen eingebaut. Inzwischen ist auch ein eigenes Bakenrufzeichen beantragt worden.

Hier noch einmal die technischen Daten in Kürze:

Standort z.Z.	Schöneberg, Nähe Rathaus, 30 m über Grund, bei DL7AKE
Frequenz Bild	1.252,5 MHz AM
Frequenz Ton	1.258,0 MHz FM
Leistung eff.	2,5 Watt
Antenne	4 × 12-Element-Gruppe
Modulation	schwarz-weiß Schachbrett, eingeblendet alle 2 Min. Kennung und QTH-Kenner
Modulation Ton	Dauerträger und alle eine Minute Kennung in CW

VY 73, Horst, DL7AKE, Regional-Referent der AGAF

cq-DL 10/1985**DARC im Btx**

DARC-Informationen einschließlich des neuesten Deutschland-Rundspruchs sind als Bildschirmtext unter der Nummer *20824# abrufbar.

cq-DL 12/1985**CQ von DL7OZ/AM**

„Aeronautical Mobile“ – noch immer geht eine Faszination von einer Amateurfunkstation aus, die sich mit diesem Rufzeichenzusatz auf den Bändern meldet, auch wenn uns die derzeit gültige DV-AFuG den Betrieb von Amateurfunkstellen in Luftfahrzeugen des nicht gewerblichen Luftverkehrs im Rahmen einer Sondergenehmigung grundsätzlich ermöglicht. (wir berichteten bereits über derartige Aktivitäten.)

Eine „/AM“-Station besonderer Art betreibt OM Klaus Jünemann. Er ist unter dem Rufzeichen DL7OZ/AM von Bord eines sogenannten Ultra-Leichtflugzeuges QRV und derzeit häufig über Norddeutschland unterwegs. Mit einer Lambda/4-Antenne an der Nase der Tragfläche und einem FT-290R erregt er Aufsehen, wo immer er sich meldet.

DL7OZ ist Inhaber einer von der LPD Berlin ausgestellten und zunächst bis zum 31.10.1986 befristeten Sondergenehmigung. Sie erlaubt ihm, Amateurfunkverkehr in den Bereichen 7.000 bis 7.100 und 14.000 bis 14.350 kHz sowie 144 bis 146 MHz.

Ein 7-MHz-Betrieb mit einem Atlas 210X ist für das Frühjahr 1986 vorgesehen, wenn Klaus und seine YL, die das Hobby der Fliegerei mit ihm teilt, auf einen Rundflug über Deutschland gehen.

Hier noch ein paar Daten zu dem „Trike“, wie man ein solches Fluggerät auch nennt: Für die Führung dieses Typs wird ein spezieller Schein benötigt. Angetrieben wird das Flugzeug von einem 2-Takt-22-PS-Motor, die Reisefluggeschwindigkeit liegt bei 50 km/h, maximal können 80 km/h erreicht werden. Die Reiseflughöhe beträgt 150 m, als Gipfelhöhe werden 3.000 m angegeben. Bei einem Kraftstoffvorrat von 20 l und einem Verbrauch von 4,5 l pro Stunde beträgt die maximale Flugdauer etwas über 4 Stunden.

Dank Thermoanzug und heizbarer Handschuhe und Stiefel kann das gesamte Jahr über geflogen werden.

Wünschen wir DL7OZ/A und seiner D-MOFA – diese Kennzeichen führt sein Flugzeug – allzeit guten Flug und viele schöne Verbindungen!

Hans Schwarz, DK5JI

cq-DL 12/1985

Internationale Funkausstellung Berlin 1985



Vom 30.8.-8.9.85 traf sich wieder die Welt der Unterhaltungselektronik und Nachrichtentechnik in Berlin unter dem Funkturm. Bedingt durch zahlreiche Hallenabrisse und noch nicht fertiggestellte Neubauten herrschte katastrophaler Platzmangel, der dazu führte, daß die Teilnahme des DARC an der Ausstellung bis wenige Wochen vor Ausstellungsbeginn noch unsicher war. Viele Verhandlungen waren nötig, eine Teilnahme überhaupt zu ermöglichen. Wenn der Stand auch relativ klein war, lag er sehr publikumswirksam unmittelbar im Eingangsbereich eines der Haupteingänge, so daß ein großer Teil der Besucher sich vom Amateurfunkbetrieb überzeugen konnte. Zunächst war geplant, uns auf dem Freigelände in Containern unterzubringen, dieses Ansinnen haben wir aber während der Vorverhandlungen erfolgreich abgewehrt, da erfahrungsgemäß zur Zeit der Internationalen Funkausstellung (IFA) in Berlin sehr schönes warmes Wetter herrscht und es im Container zu heiß geworden wäre. Nachdem der Durchbruch gelungen war und der Stand feststand, begannen mit „heißer Nadel“ die Vorbereitungen, die normalerweise bereits 6 Monate vor Beginn der Ausstellung anlaufen. Gestützt auf ein durch viele Jahre bewährtes Ausstellungsteam konnte der Distrikt Berlin in kurzer Zeit die Konzeption für den Stand entwickeln und diesen dann rechtzeitig betriebsbereit aufbauen. Sehr hilfreich waren hierbei auch die Leihgeräte der Firmen ICOM und YAESU, letztere vertreten durch einen bekannten Amateurfunkhändler in Hannover.

Auch Berliner Firmen unterstützten uns mit Leihgeräten, z. B. stellte uns die Firma HAG-An-

tennen über ihre Berliner Vertretung die Antennenanlage für UKW einschließlich OSCAR-Betrieb inklusive Vorverstärker der Firma Landwehr kostenlos für die Dauer der Ausstellung zur Verfügung. Ein größeres Berliner Antennenbauunternehmen unterstützte uns durch die Überlassung eines sehr dekorativen und unmittelbar neben dem Eingang aufgestellten Unimog, der einen 18 m hohen pneumatischen Mast trug, auf dem der Kurzwellen-Beam installiert wurde. Diesmal wurde bewußt ein kleiner 2-Element-Beam verwandt, da im Distrikt Berlin eine Aktion für OMs läuft, die keine Antennengenehmigungen haben. Die verweigernden Wohnungsbaugesellschaften und Einzelvermieter waren mit Freikarten zur Funkausstellung eingeladen, um ihnen den Amateurfunkverkehr demonstrieren zu können und ihnen zu zeigen, mit welcher relativ bescheidenen Antennen weltweiter Funkbetrieb möglich ist.

Am 30.8.85 konnten wir dann den ersten Vorsitzenden OM Taddey sowie den Geschäftsführer des DARC OM Diebold mit seiner Gattin in Berlin begrüßen. Mit dem Berliner Vorstand gab es dann ein gemütliches Beisammensein in einer historischen Gaststätte, welches sich bis in die Nacht hinzog. Am Sonnabend, dem 31. August, veranstalteten wir das traditionelle HAM-Fest, welches als Grillfest auf dem Innenhof des Ausstellungsgeländes durchgeführt wurde. Die Musik stammte von einem original Berliner Leierkastenmann, der dann auch verschiedenen Gästen Gelegenheit bot, festzustellen, daß das Drehen an der Leier gar nicht so einfach ist. Dieses Fest ging bis in die späten Nachtstunden und war so gut besucht, daß diverse Fässer Bier durch die Kehlen rannen.

Neben diesen Aktivitäten lief der Standbetrieb bei teilweise äußerst schwierigen Umständen weiter, die Temperaturen auf dem Stand lagen nicht selten um 30 °, und es war für alle freiwilligen Helfer ein wirkliches Opfer, hier die täglichen acht Stunden, im wahrsten Sinne des Wortes, durchzustehen.

Für Besucher aus dem Bundesgebiet und aus dem Ausland, die sehr zahlreich in Berlin waren, gab es dann noch in einer Kellerkneipe im Zentrum der Stadt eine abendliche Gästebetreuung, die sich oft weit bis nach Mitternacht hinzog.

Die Station DK0FA war auf allen Kurzwellenbändern sowie auf 2 m und 70 cm ständig während der Ausstellungszeit QRV und konnte den begehrten Sonder-DOK DF in vielen tausend QSOs verteilen. Am Fieldday-Wochenende wurde von den Ortsverbänden Spandau, D06, und Reinickendorf, D04, ein gemeinschaftlicher Fieldday unter dem Rufzeichen DK0FA/p durchgeführt, der ebenfalls sehr erfolgreich verlief und auf der einen Seite reinen Leistungssport, auf der anderen Seite sehr gemütliches Zusammensein bot.

Der Distrikt Berlin möchte an dieser Stelle allen Beteiligten für ihre Unterstützung und aktive Arbeit am Gelingen der Funkausstellung Berlin 1985 seinen Dank aussprechen, insbesondere denen, die für die Teilnahme am Ausstellungsteam viel Freizeit, Urlaubstage und persönliche Opfer gebracht haben.

Erfreulich war, daß wir, mit einer Ausnahme, umgeben von Fernsehern, Videorecordern und allen Erzeugnissen der Unterhaltungselektronik, obwohl die Antennen nicht allzu hoch waren, keinerlei Störungen verursacht haben.

Wir freuen uns, alle Gäste schon jetzt herzlich zur Funkausstellung 1987 wieder nach Berlin einladen zu können.

Wolfgang Rothert, DL7RT

cq-DL 2/1986

Der DARC im Bild – DV Berlin

Wolfgang Rothert, im Dezember 1947 in Berlin geboren, beschäftigte sich schon als Junge mit dem Radiobasteln. Durch Bücher wurde er auf den Amateurfunk aufmerksam. Ab 1959 war er stän-



Wolfgang Rothert
DL7RT

diger Gast beim OV Berlin-Schöneberg, 1961 trat er dem DARC bei. Es folgten der Selbstbau diverser Empfänger, der Umzug nach Berlin-Zehlendorf, OVD12, dem er auch heute noch angehört, und erste Kontesterfahrungen als SWL.

Nach der Ausbildung als Kaufmann der Grundstücks- und Wohnungswirtschaft und der Heirat mit seiner dem Amateurfunk sehr aufgeschlossenen XYL Heidi hatte Wolfgang Rothert am 19.5.72 als DC7IA sein erstes QSO. Am 26.4.73 fuhr er das erste QSO auf Kurzwelle mit dem neuen Call DL7RT. Es folgten Zeiten sehr reger Aktivitäten, Konteste, Expeditionen und viel DX, besonders auf 3,5 und 7 MHz.

Zahlreiche DXpeditionen, zusammen mit DL7SP, führten ihn nach 4U, F, PA, GD, 3A, EA6 und OHØ. Am 5.12.78 wurde ihm das 5-m-Band-DXCC verliehen.

Durch die Gründung einer eigenen Firma, zwei Umzüge und sehr viel Anfangsarbeit mußten die Aktivitäten in der Folgezeit etwas eingeschränkt werden. Dennoch fand Wolfgang Rothert Zeit, seit 1974 dem OV D12 als OVV zur Verfügung zu stehen. 1983 und 1985 war er, zunächst als Ausstellungsreferent, für den Stand auf der Internationalen Funkausstellung in Berlin zuständig. 1984 wurde er zum DV gewählt.

Berlin-MB Nr. 184 (Mai 1986)

Info-Telefon

Der Distrikt Berlin hat jetzt ein Info-Telefon. Es hat die Rufnummer 625 73 99 und ist bei Günter, DL7ZG, installiert. Falls also irgendwelche Fragen in Sachen Amateurfunk auftreten, so kann man diesen Apparat in Anspruch nehmen.

Berliner Morgenpost vom 26.11.1986

Astronaut Furrer begeisterte Funkamateure

Funkamateure sind, was Kommunikation angeht, anderen weit überlegen. Anders läßt es sich nicht erklären, daß der große Saal des Logenhauses an der Emser Straße in Wilmersdorf am Montagabend bis auf den letzten Stuhl besetzt war: Der Wissenschaftsastronaut Professor Dr. Reinhard Furrer referierte vor 320 Berliner Funkamateuren über Amateurfunk im Weltraum – der Wissenschaftler hat das Rufzeichen DD6CF.

Furrer machte der Versammlung gleich mehrere Komplimente:

Funkamateure seien es gewesen, die ihm bei der Vorbereitung zu seiner eigenen Lizenzprüfung geholfen hätten. Und: Funkamateure waren es, die den Bau und die Integration des speziellen Funkgerätes in das Space Shuttle ermöglichten.

Viel Zeit, sich dem Amateurfunk zu widmen, hatte er nicht. Die meiste Zeit habe die Anlage automatisch gearbeitet – ihr Rufzeichen wurde in Telegrafie ausgesandt, Antworten zeichnete ein Tonbandgerät auf. Aber es gelangen ihm auch auf UKW-Frequenzen direkte Kontakte. Furrer fasziniert: „Wann immer ich zum Mikrofon gegriffen habe, es hat jemand geantwortet.“ Selbst über der menschenleeren Wasserwüste des Pazifiks hätten sich Amateure gemeldet.

Berliner Morgenpost (9. März 1986)

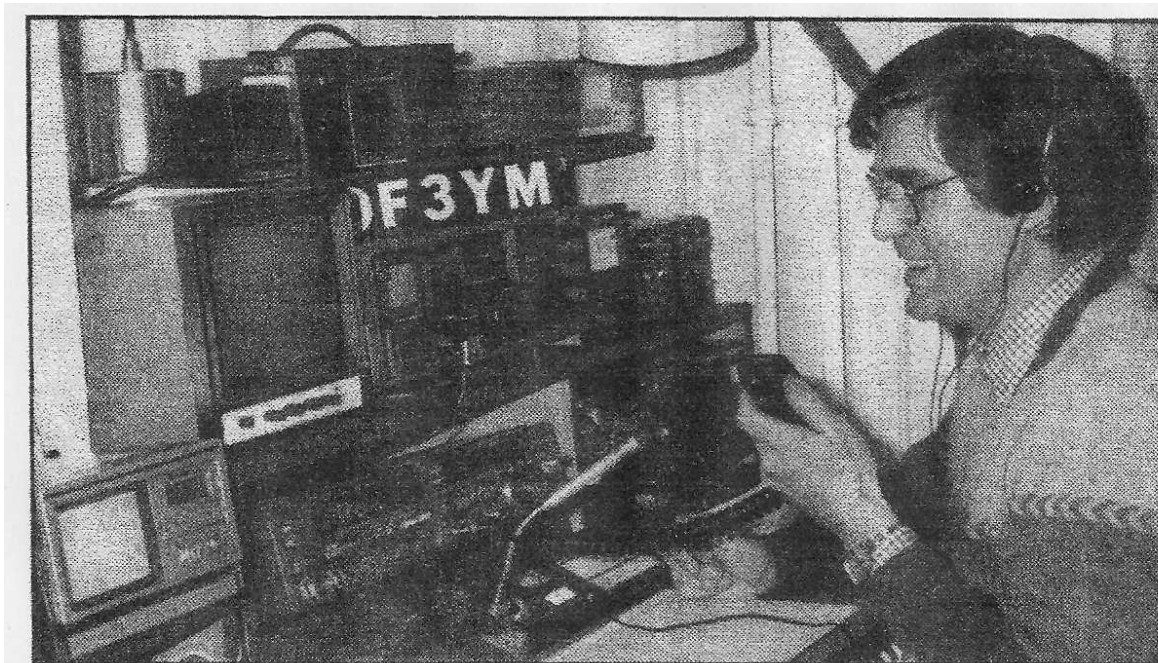

Findet Gesprächspartner in der ganzen Welt: Harri Richter an seiner Funkstation.

Foto: Niemeier

Über den Äther bis nach China Kontakte geknüpft

Heiligenseer Funker kennen keine Grenzen

„DF 3 YN ruft DF 3 YM, bitte melden.“ Wenn man diesen Ruf im Radioempfänger auf der Kurzwelle hört, ist man dabei, wenn Helmut Schmidt mit seinem Freund Harri Richter über Funk sprechen will. Die beiden Heiligenseer Postbeamten sind begeisterte Funkamateure. Allein in Berlin können sie mit 1600 Gleichgesinnten in Verbindung treten. Doch ihr Hauptziel ist, möglichst große Entfernungen zu überbrücken.

Die etwa ein Dutzend Mitglieder zählende Ortsgruppe Heiligenseer Amateurfunkler will jetzt besonders bei der Jugend für ihr Hobby werben. Am 25. Mai stellt sie sich mit einem Flohmarkt in der Jugendfreizeitstätte Heiligensee vor. „Bei Interesse können wir wertvolle Tipps geben und auch Hilfestellung leisten“, erklärt Joachim Schultze von der Berliner Sektion des Deutschen Amateur-Radio-Klubs.

Mit fernen Ländern in Kontakt zu treten, „das ist mir schon von meinem Auto aus gelungen“, berichtet Dieter Köhler, der mit der

Kennzahl DL 7 NV rund um die Welt funkt und in der Berliner Sektion „Mobilreferent“ ist.

Vor den ersten Ätherrufen muß ein angehender Funker aber erst einmal eine Lizenz erwerben. „Darin unterscheiden wir uns von den CB-Funkern“, erklärt Dieter Meschede.

Prüfung bei der Post ist vorgeschrieben

Lehrgänge zur Vorbereitung werden in den Ortsverbänden der Amateurfunkler, aber auch in verschiedenen Volkshochschulen abgehalten. Wenn man genug Theorie gepakt hat, muß man schließlich die Funkprüfung bei der Bundespost ablegen. Drei verschiedene Lizenzen gibt es. Die höchste ist die B-Klasse. „Wer die B-Lizenz erworben hat, kann mit bis zu 750 Watt funken“, erläutert Joachim Schultze. Damit hat man dann in der Tat die Möglichkeit, jeden Funker in

der Welt zu erreichen. Freude kommt bei den Amateurfunkern immer auf, wenn sie neue Ansprechpartner gefunden haben.

In der Sowjetunion und in der „DDR“ gibt es viele Amateurfunkler. „Wenn man die Frequenzen abhört, findet man immer mehrere, die sprechbereit sind“, berichtet Harri Richter.

Sogar mit einer chinesischen Klubstation hatte der Heiligenseer schon Kontakt. „Bisher ist aus dem Reich der Mitte aber noch keine, den Kontakt bestätigende „QSL-Karte“ eingegangen. Diese werden über die Klubs weitergeleitet“, so der 42-jährige Reinickendorfer. Besonders nach fernen Funkkontakten sind diese Bestätigungskarten begehrte Souvenirs.

Wolfgang Schich, Leiter des Jugendfreizeitheims, hofft auf intensivere Kontakte zu den Funkern: „In der Jugendfreizeitstätte Fuchsbau gibt es schon eine Funkerguppe“, meint er, „was dort geht, sollte auch in Heiligensee möglich sein.“

Harald Niemeier

cq-DL 4/1986

DLØBN und die Bundesgartenschau

Eine nicht ganz ernstzunehmende Buga-Statistik von Otto, DL7IC:

1) Ausrichter und Gesamtverantwortlicher: OV Neukölln, D03, OVV Sigggi, DL7WR. Praktischer Betrieb von DLØBN/p und Koordinator Otto, DL7IC.

2) Ort der Station: Gelände der Bundesgartenschau (U-Bahnwagen).

3) Geräte: FT-101E, FT-DX500, TS-130, TS-930S (für KW), TS-780, FT-290R (für 2m und 70 cm).

4) Antennen: FD4, Sperrtopf, GP. QRV auf allen Bändern einschließlich WARC-Bänder.

5) Modulationsarten: CW, SSB, FM.

Der Funkbetrieb fand an 49 Tagen (nur samstags, sonn- und feiertags) statt. Wenn wir nun davon ausgehen, daß pro Tag etwa 50 Besucher in unseren U-Bahnwagen kamen und somit 500 m laufen mußten, um dorthin zu gelangen, dann ergibt sich eine Laufleistung von 1225 km.

Fazit: 1225 km zu Fuß zurückzulegen, nur um uns zu besuchen, darauf kann man doch stolz sein.

Die Geräte, die auf der Buga benutzt wurden, mußten wegen Diebstahlgefahr täglich 500 m zu Fuß hin- und zurücktransportiert werden. Die Geräte wogen etwa 23 kg = 46 kg Transport für Hin- und Rückweg, multipliziert mit 49 Betriebstagen, ergibt immerhin 2254 kg oder 2,25 t.

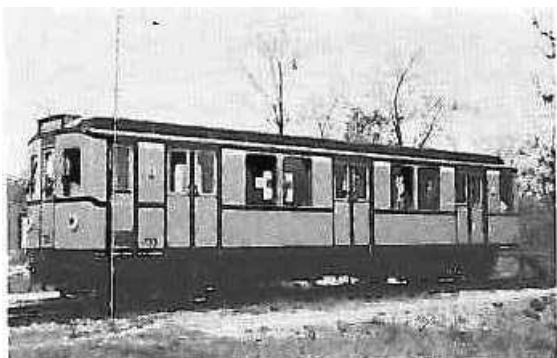

QTH von DLØBN auf der Bundesgartenschau:
ein alter U-Bahnwagen. (Photo DD6ID)

Fazit: Wenn man bedenkt, daß die Crew von DLØBN/p die 22,5 t 49 km weit zu Fuß transportierten, dann fragt man sich: Sind das Verrückte, Idealisten, oder hat der Funkbetrieb auch Spaß gemacht? Nun, die Wahrheit ist von allem ein bißchen.

Nun hatten die OPs aber auch Durst. Ich habe ausgerechnet, daß im Schnitt pro Tag 3 Kannen Kaffee getrunken wurden. Das heißt: 49 Tage mal 3 Liter Kaffee = 147 Liter. Da man pro Liter 200 Bohnen braucht (der Verfasser hat mit XYL nachgezählt) ergibt $147 \times 200 = 29.400$ Kaffeebohnen. Da jede Bohne etwa 1,2 cm lang ist, ergibt das 353 m.

Fazit: Sozusagen 353 m Buga-Bohnen am laufenden Band – eine stolze Bilanz.

Es wurden aber auch etwa 2500 QSOs gefahren. Dabei wurden außer Europa auch Nord- bzw. Südamerika sowie Asien erreicht. Wenn jedes QSO etwa 10 Minuten gedauert hat, dann sind reine Betriebszeit pro Tag 8,5 Stunden. Wir waren aber „nur“ 8 Stunden am Tag dort.

Fazit: Die Crew von DLØBN/p hat sogar die Zeit überlistet. Oder hat der Verfasser etwa falsch gerechnet?

Bleibt mir zum Schluß nur noch übrig, mich bei allen, die zum Gelingen des Unternehmens „BUGA“ beigetragen haben, im Namen des Ortsverbandes Neukölln, D03, und seines Vorsitzenden OM Siegfried Radtke, DL7WR, recht herzlich zu bedanken.

Besonderer Dank gilt aber auch dem technischen Leiter der Buga, Herrn Wolfgang Froelich, sowie dem kaufmännischen Leiter, Herrn Harald Wetzel. Ohne ihre Hilfe wäre der Funkverkehr auf der Buga nicht möglich gewesen.

Unser Dank gilt auch dem DARC-Distrikt Berlin, der uns sehr unterstützte.

Otto Bartsch, DL7IC



cq-DL 8/1986

Die tönende cq-DL

Seit 1983 gibt es unter der Bezeichnung „Die tönende cq-DL“ unsere Clubzeitschrift als monatlich erscheinende Tonbandkassette für unsere blinden Mitglieder. Hier werden für die akustische Darbietung geeignete Texte der jeweils für den Monat aktuellen Ausgabe der cq-DL auf Band gesprochen und etwa zum gleichen Zeitpunkt wie die „normale“ cq-DL an Interessenten versandt.

Bislang wurde diese verdienstvolle Aufgabe von Alfons Bourauel, DL5KH, zusammen mit dem Sprecherteam Horst Garbe, DG1KR, und

SWL Robert Schneider souverän wahrgenommen.

Aus organisatorischen Gründen hat der Jugend- und Ausbildungsreferent Wolfgang Oepen, DL3OE, nun Günter Zellmer, DL7ZG, in Berlin mit der Herstellung der tönenden cq-DL ab Ausgabe Juli beauftragt.

An dieser Stelle dürfen wir DL5KH und seinen Mitarbeitern unseren herzlichen Dank für die geleistete Arbeit aussprechen.

.....

Die Redaktion

Volksblatt Berlin (02.10.1986)

Sichere Kenntnis über Rufzeichen und Radiotechnik absolutes Muß

Amateurfunker heben sich bewußt von CB-Fans ab

„Die Jedermann-Funker“, meint Gerald Bienecke und zieht dabei leicht verächtlich die Mundwinkel herunter, „haben meist von der Technik wenig Ahnung. Wer sich dafür wirklich interessiert, landet irgendwann mal bei uns.“ „Uns“, das



Ist der Deutsche Amateur-Radio-Club, dessen Berliner Ortsverbände zum Herbst wieder Kurse zur Erlangung einer Amateurfunker-Lizenz anbieten.

Die Jedermann- beziehungsweise CB-(Citizen-Band)Funker dagegen brauchen für ihre Sprechfunkgeräte

mit nur wenigen Kilometern Reichweite keine Lizenz, sondern höchstens eine Anmeldung bei der Post. „Da herrscht keine Disziplin“, sagt Kursleiter Bienecke über die mitunter recht ungehobelt funkenden CB-Fans, die ganz unten in der Äther-Hierarchie stehen.

„Richtige“ Amateurfunker jedoch brauchen ungefähr ein Jahr, um sich auf die Lizenzprüfung vorzubereiten. „Zwei Drittel springen vorher ab“, bedauert Bienecke, der immer montags um 18.30 Uhr im Haus der Jugend „Fuchsbau“ in der Thurgauer Straße einen Anfängerkurs leitet. Die Prüfung verlangt handfeste Kenntnisse über Radiotechnik von UKW und Kurzwellen, den internationalen Rufzeichen-Code, bei manchen Lizenzarten auch morsen und natürlich die gesetzlichen Bestimmungen über den Amateurfunk.

Eine „Welt ohne Grenzen“, wie oft beschworen, ist das Äther-Hobby nämlich keineswegs. „Laut Gesetz

sind eigentlich nur Gespräche über Themen, die den Amateurfunk betreffen, erlaubt“, erklärt Bienecke und erwischt an seinem Kurzwellensender per Knopfdrehung gerade einen Russen, der in gebrochenem Englisch das Gebäude, aus dem er sendet und die Länge seiner Antenne schildert. Ausnahmegespräche sind nur in Katastrophenfällen erlaubt.

Obwohl mancher Funker am Kurzwellengerät vielleicht auf die Nachricht seines Lebens warte, seien Amateurfunker hauptsächlich „Technikfans“, so Bienecke.

Auf den Bändern sind dann aber nur die eigene Anlage, ihr Antennenwald oder bestenfalls mal eine Peiljagd unter Funkfreunden aufgezeichnet. Etwa 5000 Lizenzinhaber gibt es inzwischen in Berlin, wer sich über hiesige Kurse informieren will, kann den Ausbildungsreferenten des Radio-Clubs, Steffen Schöppe, unter der Nummer 7 96 66 43 anrufen.

BARBARA DRIBBUSCH



Amateurfunker mit Lizenz — hier Kursleiter Gerald Bienecke in der Funkstation im Reinickendorfer „Fuchsbau“ — sprechen meist über technische Daten, auf Kurzwellen auch bis Japan.
(Foto: Dribbusch)

Berlin-MB Nr. 189 (Dez 86 / Januar 1987)**Projekt „Stellwerk“**

Per 01.01.1987 hat der DX-Referent Horst Müller, DL7UX, ein Stellwerk im Bereich des Bahnhofes Gartenfelde gemietet. Dieses Stellwerk ist zu erreichen über den Rohrdamm, dann links einbiegen in die Bingelstraße, bis zu einer S-Bahnbrücke, dort einen Parkplatz suchen und vor der S-Bahnbrücke den Fußweg in die Laubenkolonie wählen. Nach etwa 150 m ist das Stellwerk dann linker Hand auf dem Bahndamm zu sehen. Mit den Renovierungsarbeiten wurde bereits begonnen.

Nachdem satzungsgemäß Mietverträge nicht mehr von Ortsverbänden und Distrikten in der Zukunft abgeschlossen werden dürfen, ist diese Konstruktion gewählt worden, wobei die Räumlichkeiten ausdrücklich nicht ausschließlich dem DX-Referat, sondern dem gesamten Distrikt Berlin zur Verfügung stehen sollen, also beispielsweise für die Abhaltung von Sitzungen, Versammlungen, Sommerfesten, Treffen von Interessengruppen, beispielsweise auch der UKW-Gruppe etc. Damit dieses Projekt am Leben er-

halten werden kann, ist es erforderlich, daß alle Sonderveranstaltungen nach Möglichkeit dort durchgeführt werden. Es ist nicht einzusehen, weshalb wir Mietzahlungen an Dritte leisten sollen, wenn wir distriktsintern uns dieses Geld sozusagen selbst verdienen können. Es ist geplant, neben einem relativ großen Versammlungsraum, eine Küche, eine Funkstation für Kurzwelle und UKW, ein Gästezimmer und einen Toiletten/Duschraum einzurichten. Sachspenden, aber auch Geldspenden oder tatkräftige Hilfeleistung sind jederzeit willkommen. Interessenten mögen sich bitte unmittelbar an Horst, DL7UX, Tel.: 433 56 42 oder Anrufrequenz 145,250 MHz wenden.

Nach meinem Wissen ist es das erste Mal, daß es in einem Distrikt eine ortsverbandsübergreifende Einrichtung gibt. Wir alle haben es in der Hand, daß die Sache langfristig erfolgreich verläuft.

Mit VY 73, Wolfgang, DL7RT

Berlin-MB Nr. 193 (Mai 1987)**Petrus ist ein OM**

Am Samstag, dem 2. Mai 1987, wurde das Projekt „Stellwerk“ dem Distrikt Berlin übergeben. Hier ist unseres Wissens zum ersten Mal eine distriktsübergreifende Einrichtung geschaffen worden, die allen Mitgliedern und auch besonderen Interessengruppen zur Verfügung steht.

Hierzu ist einiges zur Vorgeschichte auszuführen. In der Nähe des ehemaligen, jetzt stillgelegten Bahnhofs Gartenfeld befinden sich Gleisanlagen, die früher für die Zulieferung der Firma Siemens in Berlin-Siemensstadt benutzt wurden. Diese Gleisanlagen sind stillgelegt. Im Spätsommer/Herbst 1986 hatte sich der hiesige DX-Referent, Horst Müller, DL7UX, bei den zuständigen Verwaltungsstellen darum bemüht, einen Raum mit Gelände anzumieten, um ihn für die Arbeiten der Berliner Aktivitätsgruppen, der DX-Gruppe und anderer Gruppen zurechtmachen zu können. Der Distriktsvorstand war hier nur beratend und begleitend tätig. Es handelte sich um eine wirkliche Einzelinitiative, die mit großem Aufwand und großem Durchsetzungswillen begonnen wurde. Nachdem verschiedene Örtlichkeiten besichtigt waren, fand sich ein altes Stellwerk, welches nicht mehr benutzt wurde und sehr idyllisch auf einem Bahndamm gelegen, völlig freistehend inmitten eines Laubengeländes liegt. Zum 1. Januar 1987 konnte dann ein Mietvertrag für dieses Stellwerk abgeschlossen werden, der auch die umliegenden, brach liegenden, Gleisanlagen zum Inhalt hatte. Erfreulicherweise stehen noch diverse besteigbare Lichtmasten auf dem Gelände, so

daß für allerlei Antennenpläne reichlich Raum vorhanden ist.

Trotz strengen Frostes und einer damals noch nicht funktionierenden Heizungsanlage, wurde unter großem persönlichen Opfern von OM Müller mit diversen Helfern mit der Instandsetzung und Renovierung dieses Stellwerkes begonnen, wobei einige Zweifler, die das Objekt zum ersten Mal sahen, davon ausgingen, daß man es nie schaffen würde dieses heruntergekommene Stellwerk je zu einem attraktiven Clubheim umzugestalten.

Trotz widriger Witterungsverhältnisse und strengem Frost, teilweise gefror die Farbe, gelang es dem Team um OM Müller, während der Wintermonate die Renovierung fast vollständig durchzuführen. Das kommende Frühjahr brachte dann die erhofften Erleichterungen bei den restlichen Renovierungsarbeiten.

Das Stellwerk hat einen turmartigen Aufbau mit einem brückenartig angelegten Raum, der über die Gleise geht. Dieser obere Raum wurde zu einem Versammlungs- und Schulungsraum ausgebaut, der über eine integrierte Teeküche verfügt und alle Einrichtungen hat, um auch Lichtbildervorträge oder Vorträge mit Overhead-Projektoren etc. durchzuführen. In der gleichen Etage befindet sich ein kleiner Raum, der das Kurzwellen-Shack aufnimmt. Eine Etage tiefer hat sich die UKW-Gruppe etabliert. In den beiden darunter liegenden Etagen befinden sich die Toiletten und ein Schlafräum, der bei Wettbewerben, aber auch zur Beherbergung von Gästen, benutzt

werden kann. Vor dem Gebäude befindet sich eine große Terrasse, die während der Sommermonate Möglichkeiten für geselliges Zusammensein bei schönem Wetter im Freien bietet.

Raum für Antennenversuche aller Art ist reichlich vorhanden, da die Ausdehnung des Geländes in der Breite zwar nur ca. 50 m beträgt, in der Länge jedoch nach beiden Seiten mehrere hundert Meter.

Der Bericht begann mit der Überschrift „Petrus ist ein OM“. Dies hat seinen Grund darin, daß nach einer Phase schönen Wetters am Nachmittag des 1. Mai in Berlin schlechtes Wetter herrschte und die Prognosen auch nicht besonders gut aussahen. Da wegen der Kürze der Zeit nur in zwei lokalen Rundsprüchen auf die Eröffnungsfeier hingewiesen werden konnte, war es eine Frage des Wetters, wieviele Personen an der Eröffnungsfeierlichkeit und der Übergabe des Hauses teilnehmen würden. Noch am 2. Mai sah es in den Vormittagsstunden nicht besonders gut aus, zum Mittag hin kam die Sonne heraus und der Nachmittag wurde zu einem schönen, strahlenden Maitag. 120 Lizenzierte trugen sich in die Gästeliste ein. Da diese, wie man in Berlin sagt, Kind und Kegel mitgebracht hatten (gemeint sind Ehefrauen, Kinder, Hunde etc.) kann damit gerechnet werden, daß bis zu den frühen Abendstunden ca. 200 Gäste zu Bier und Grillwürstchen, Kuchen und Kaffee gekommen waren. Bei dem Anstich des ersten Bierfasses holte sich der Distriktsvorsitzende eine vollständige Bierdusche,

was zur allgemeinen Erheiterung der Versammelten beitrug.

Den Höhepunkt des Tages bildete neben der Übergabe des Hauses die Verleihung der Goldenen Ehrennadel an OM Horst Müller, DL7UX, die er für sich und auch stellvertretend für die gesamte Gruppe, die die Renovierung des Hauses durchgeführt hatte, entgegennahm. Die gezeigten Leistungen und der weit über das zu erwartende Maß einer Einzelperson hinausgehende Einsatz für das Wohl der Mitglieder des Distriktes Berlin, verbunden mit der Anerkennung seiner langjährigen Tätigkeit als DX-Referent, hatten den Distriktsvorstand bewogen, ihn für diese Auszeichnung vorzuschlagen.

Wir hoffen, daß das Projekt „Stellwerk“ langfristig ein Vorbild auch für andere Distrikte sein wird, wobei in diesem Fall die räumliche Begrenztheit unseres Distriktes es den Mitgliedern möglich macht, jederzeit schnell dort zu sein. Auch antennegehinderte OM können von dort ihrem Hobby nachgehen.

Besonders schön ist es, daß es gelang, ein Rufzeichen zu erhalten, was wenigstens einen gewissen Zusammenhang mit der Eisenbahn bringt. Uns wurde für dieses Stellwerk das Clubrufzeichen **DFØRR** zugeteilt. Wir buchstabieren dieses Rufzeichen intern als DF Ø rail road. Für Conteste und UKW-Aktivitäten liegen große Pläne vor, wir hoffen, daß Sie und bald mit guten Signalen auf einigen Bändern hören können.

Wolfgang Rothert, DL7RT, DV Berlin



Das „Stellwerk“ des Distrikts Berlin mit der Clubstation DFØRR.

cq-DL 12/1987

Zehn tolle Tage in Berlin

Gelten wir Berliner auch als rechte Karnivalsmuffel, so haben wir doch regelmäßig unsere (tollen) Tage. Egal, ob wir gerade 750 Jahre alt werden oder nicht, findet alle zwei Jahre die Internationale Funkausstellung in Berlin statt. Das internationale Interesse an dieser Ausstellung dokumentiert sich für uns Funkamateure unter anderem auch darin, daß es plötzlich auf den Berliner Relais von mehr oder weniger exotischen Rufzeichen wimmelt. Im Jahr der 750-Jahr-Feier, in dem sich eine Festivität an die andere reiht, war der Andrang besonders groß. Ansporn genug für uns, unter erheblichem Aufwand einen großen, repräsentativen Stand des DARC auf der Funkausstellung einzurichten.

Stand lange Zeit nicht fest, ob wegen der vorliegenden Überbuchung des Ausstellungsgeländes eine Teilnahme des DARC überhaupt möglich war, konnte in letzter Minute ein großer Stand in der Halle 15 angemietet werden. In Windeseile und oft bis in die Nacht hinein wurden die Planung und der Aufbau des Standes durchgeführt. Trotz mannigfaltiger Tätigkeiten war zum Beginn der Ausstellung alles klar, und das bewährte Ausstellungsteam, verstärkt durch einige „Greenhorns“, die sich schnell bewährten, konnte den Stand übernehmen und seine Arbeit beginnen.

Im Gegensatz zu den Vorjahren hatten wir uns vorgenommen, die vornehme Zurückhaltung aufzugeben und Mitglieder zu werben. Hierbei galt es, den schmalen Grat des guten Geschmacks nicht zu verlassen, wir sind schließlich ein ideeller Club, der zwar neue Mitglieder benötigt, andererseits wollten wir uns nicht aufführen wie die Drücker eines Buchrings. Hatten wir insgeheim gehofft, überhaupt Neuaufnahmen vornehmen zu können, waren wir von der Resonanz der Mitgliederwerbung überrascht. In den ersten Tagen, dann bis zum Ende abflauend, konnten insgesamt über 50 neue Mitglieder geworben werden, wobei nicht nur Berliner ihren Beitritt erklärten, sondern auch Interessenten aus dem Bundesgebiet, deren Aufnahmeanträge wurden an die zuständigen Ortsverbände, über die Geschäftsstelle, weitergeleitet.

Zehn Tage Internationale Funkausstellung sind für die Teilnehmer kein bloßes Vergnügen. Zehn Tage Internationale Funkausstellung bedeuten zehn Tage ohrenbetäubenden Lärm, zehn Tage angespannte Aufmerksamkeit dem Publikum gegenüber, zehn Tage Streß und in aller Regel zehn Tage Urlaubsverlust, da viele Teilnehmer der Ausstellungsteams ganztägig anwesend waren und dafür Urlaubstage verbrauchten. An dieser Stelle sei allen gedankt, die durch großen persönlichen Einsatz zum Gelingen der Funkausstellung und zu der guten Repräsentation des DARC beigetragen haben.

Wegen unseres 750jährigen Stadtjubiläums hatte der Distrikt Berlin das Berlin-Diplom gestiftet. Die beiden Stationen



Der DARC auf der Internationalen Funkausstellung in Berlin.

DKØIFA und DLØBN, die jeweils 100 Punkte für das Diplom zählten, konnten von den Berlin-Besuchern, aber auch auf Kurzwelle von allen Interessierten, ziemlich mühelos erreicht werden. Leider war ein Betrieb während der Nachtstunden nicht möglich.

Die gesamte Stationsausrüstung war uns dankenswerterweise von der Fa. Richter u. Co., Hannover, leihweise zur Verfügung gestellt worden. Es wurde Kurzwellenbetrieb in den gängigen Betriebsarten durchgeführt, auf UKW wurden die üblichen Betriebsarten und, besonders publikumswirksam, auch die Betriebsart Packet-Radio vorgeführt.

Wiederum wurden wir für den Aufbau der Antennenanlage mit einem Unimog der Fa. Herrmann Antennenbau KG, Berlin, unterstützt, der über einen pneumatischen 18 Meter hohen Schiebemast verfügt. Diese Firma ist in Berlin auch für die Erstellung von Gutachten über die Betriebssicherheit von Amateurfunkantennenanlagen gegenüber Wohnungsbaugesellschaften tätig. An dieser Stelle sei den Firmen für ihre großzügige Unterstützung herzlich gedankt.

Allabendlich fand im Restaurant „Schusterjunge“ an Berlins Bummelboulevard Kurfürstendamm ein Ham-Treffen statt, welches sich allgemeiner Beliebtheit erfreute und dazu beitrug, daß die Augen einiger Standdienstler von Tag zu Tag schwerer zu öffnen waren. Das traditionelle Grillfest fand am ersten Wochenende auf dem Messegelände mit Lelerkastenmusik, reichlich Bier und Grillwürstchen statt, am zweiten Wochenende wurde dann nochmals, unter ebenfalls reger Beteiligung, im Berliner Stellwerk gefeiert. Trotz „gemischten“ Wetters wurden die Gäste nur von innen feucht. Petrus ist eben ein OM.

Von den freiwilligen Helfern wurden über 3000 Stunden Arbeit geleistet. Mehr als 400 lizenzierte Funkamateure aus über 30 Ländern trugen sich in das Gästebuch, welches auf dem Stand auslag, ein. Mehrere tausend QSOs wurden auf den Amateurfunkbändern getätigt, über 50 neue Mitglieder konnten begrüßt werden, wobei hierbei die Interessenten, die erst nach der Ausstellung zu uns stoßen werden, naturgemäß nicht berücksichtigt werden konnten. Es war für die Beteiligten bis an die Grenze der Erschöpfung anstrengend, aber wenn die Anstrengung verfliegen ist, wird eine schöne Erinnerung an diese Funkausstellung bleiben.

Wolfgang Rotherth, DL7RT

cq-DL 8/1987

Antennengenehmigung in Berlin

Ende Juni 1987 konnte der Distriktsvorstand bei der größten Berliner Wohnungsbaugesellschaft, der Gemeinnützigen Siedlungs- und Wohnungsbaugesellschaft mbH (GSW), in einem Rahmengespräch mit dem technischen Leiter einen Erfolg verzeichnen.

Diese Gesellschaft, die bisher sehr unterschiedlich auf Anfragen hinsichtlich Amateurfunkantennen reagiert hat – teils wurden die Genehmigungen problemlos erteilt, teils wurden sie generell versagt – hat zugesichert, nunmehr allen Funkamateuren, sofern die baulichen Anlagen

dies überhaupt nur ermöglichen, eine Antennengenehmigung zu erteilen.

Folgende Punkte sollten beachtet werden: Der Antrag auf Antennengenehmigung muß schriftlich erfolgen, die Überlassung der Dachflächen usw. erfolgt kostenfrei; die Antennenanlage muß von

einer Fachfirma installiert werden und soll alle zwei Jahre auf ihre Betriebssicherheit hin überprüft werden. Nähere Auskünfte für die Mitglieder des Distriktes Berlin beim zuständigen Distriktsvorstand.

Wolfgang Rothert, DL7RT

Berlin-MB Nr. 196 (September 1987)

Mitteilung aus dem Distrikt Berlin

Im vergangenen Monat konnte unter Mithilfe verschiedener Berliner Funkamateure, der Deutschen Bundespost und der Berliner Polizei ein sehr hartnäckiger und penetranter Relaisstörer ermittelt werden, die Lizenz wurde eingezogen und, soweit bekannt, wurden die Geräte sämtlichst beschlagnahmt. Dies ist ein schöner Erfolg in dem gemeinsamen Bemühen des DARC und der Deutschen Bundespost, uns allen einen stö-

rungsfreien Funkbetrieb zu ermöglichen. Dieses Beispiel zeigt auch, daß eine gute, konstruktive Zusammenarbeit mit den beteiligten Stellen und dem DARC möglich ist, und wird hoffentlich lange Nachahmer davon abhalten, ebenfalls unsere Relaisfunkstellen zu stören, Rufzeichen zu mißbrauchen und den Amateurfunk in Mißkredit zu bringen.

DL7RT

Berlin-MB Nr. 200 (Februar 1988)

Bundesverdienstkreuz für Günter, DL7ZG

Am 28. Januar 1988 wurde OM Günter Zellmer, DL7ZG, im Auftrag des Herrn Bundespräsidenten vom Bezirksbürgermeister Neukölln das Bundesverdienstkreuz am Band verliehen. Die Verleihung erfolgte wegen der aufopfernden Tätigkeit von Günter für die Ausbildung behinderter und nicht-behinderter Menschen zu Funkamateuren. Mittlerweile konnten über 840 Personen mit der Hilfe von Günter Zellmer die Amateurfunklizenz erwerben. Wegen der „Nebentätigkeiten“, die weit über das von einem Einzelnen für die Clubarbeit zu erwartende Maß an Einsatz hinausgehen, möchte ich auch noch auf den Bericht des Referates für Behindertenbetreuung im Protokoll zur ordentlichen Distriktsversammlung verweisen.

Der Distriktsvorstand hat Gelegenheit genommen, bei der Ordensverleihung anwesend zu sein. Um den Dank des Distriktes auszudrücken, hatte sich der Distrikt entschlossen, für Günter eine Feier zur Ordensverleihung auszurichten, d.h. die Feier wurde vom Distriktsvorstand veranstaltet und Günter hatte Gelegenheit hierzu ca. 50 Personen einzuladen. Diese Feierlichkeit fand am 30.01.88 in den Räumen des Ortsverbandes Tempelhof statt.

Nochmals sei an dieser Stelle Günter für die Ordensverleihung gratuliert und der Dank des Distriktes Berlin für die unermüdliche Arbeit ausgesprochen. Dieser Dank richtet sich selbstverständlich auch an Gretel, seine Frau, die ihn nach besten Kräften unterstützt.



Vy 73, Wolfgang, DL7RT

Berliner Morgenpost (08.05.1988)

Amateure funken fast wie Profis

„Amateurfunk vom Auto aus“ ist das Motto der dritten Funkerbörse, die heute in der Freizeitstätte Heiligensee stattfindet. Von 10 Uhr an werden auf dem Hof, Heiligenseestraße 112, vier mit unterschiedlichen Funkgeräten ausgerüstete Autos stehen. Von dort aus soll es direkt in den Äther gehen.

Natürlich unter fachgerechter Anleitung von Heiligenseer Funkern. In der Freizeitstätte wird es aber, wie auf den beiden Börsen

zuvor, auch Stände geben, an denen elektronische Geräte gekauft oder getauscht werden können.

Kurzentschlossene Anbieter können mit ihren Schätzen noch in die Freizeitstätte Heiligensee kommen. Junge Besucher werden ihren Spaß an der Bastelecke haben.

Viele Funker haben Probleme beim Aufstellen einer Antenne. Entweder erlaubt es der Vermieter nicht, oder Nachbarn werden im TV-Empfang gestört. Für sie ist

dann Autofunk angesagt. Die Spezialisten weisen aber darauf hin, daß man aus dem Auto heraus nur funken sollte, wenn das Fahrzeug am Straßenrand steht.

Die dritte Funkerbörse soll ein Familienfest werden. Deswegen wurden viele Kuchen gebacken, und frischer Kaffee wird auch aufgesetzt. Für die Kleinen ist Limonade da, und bei schönem Wetter wird vom Bollerwagen die beliebte Rollenrutsche aufgebaut. *hani*

Berlin-MB Nr. 201 (März/April 1988)

Neues vom Stellwerk

Endlich ist es soweit: Rückwirkend zum 30. Januar 1988 wurde der Distriktsclubstation DFØRR im Stellwerk Berlin-Gartenfeld der Sonder-DOK „BN“ zugeteilt. Damit muß nun auch dem letzten Zweifler klar werden, daß es sich beim Stellwerk um eine distriktsweite Aktivität handelt. Die Lorbeeren, die es sich in kommenden Contesten zu verdienen gilt, werden nun dem Distrikt zugeschrieben.

Lars, DL7ALM

Berliner Morgenpost (29.03.1988)

Funkkontakte aus zweiter Hand

„CQ, CQ, CQ. Allgemeiner Empfang von Delta, Lima, Sieben, Whisky, Romeo. Bitte kommen“, fordert Siegfried Radtke, 1. Vorsitzender des Deutschen Amateur-Radio-Clubs Distrikt Berlin, seinen Funkkollegen in Moskau auf. Funkstille. Die Empfangsgeräte, Dekodierer, Antennen und andere

technischen Gerätschaften, die am Sonntag auf dem 10. Trödelmarkt des Deutschen Amateur-Radio-Clubs in der Gutschmidtstraße feilgeboten wurden, waren natürlich nicht angeschossen.

Dennoch drängten sich viele interessierte Käufer schon um 9 Uhr dicht um die etwa dreißig Ver-

kaufsstände. Für die Funkamateure in Berlin gibt es nur viermal im Jahr die Gelegenheit, auf den Tauschbörsen günstige „Schnäppchen“ bei Käufen aus zweiter Hand zu schlagen.

Helmut Schmidt, alias DF 3YN, bietet einen Dekodierer für 650 Mark, die Hälfte des Neupreises, an. Die Technik für Funker entwickelt sich besonders schnell. Arbeiten mit Computern und auch Berechnungen von Satellitenlaufbahnen sind für die Amateurfunke nichts Neues. Um diese komplizierte Technik zu beherrschen und dabei nicht etwa die Militär- oder Polizeifrequenzen zu stören, müssen die Funker eine Lizenz nachweisen.

Warum die Amateure Mühen und Kosten für ihr Hobby nicht scheuen, erklärt Jens Sperling (21), seit fünf Jahren passionierter Amateurfunke: „Mit dem Kurzwellengerät kann ich mit meinen Bekannten auf der ganzen Welt in Kontakt treten. Dadurch erfahre ich, wie die Lebensgewohnheiten auf der anderen Seite der Erde aussehen. Viele meiner Funkfreunde habe ich auch schon besucht.“ *Birgit Brückner*



Helmut Schmidt, für Insider: DF 3YN, ist mit seinen technischen „Sonderangeboten“ auf allen vier Funk-Trödelmärkten vertreten. Foto: Brückner

DL-RS Nr. 19/88 (13.05.1988)

BERLIN

Ein Fuchsjagd-Seminar für lizenzierte Lehrer, Jugendleiter und andere interessierte Mitglieder veranstaltet das Referat für Jugend und Ausbil-

dung im Distrikt Berlin am Samstag, dem 04.06. Ziel dieses Seminars ist das Kennenlernen des Radionavigationslaufes auf dem 80-m-Band und

dessen mögliche Umsetzung in den Unterricht und in den Jugendgruppen. Hier bieten sich Arbeitsgemeinschaften, Landheimaufenthalte, Wandertage und Nachmittage mit Gruppen aus Jugendhäusern an. Von großer Bedeutung ist dabei, daß der Schüler oder Jugendliche bei der Fuchsjagd selbst aktiv am Amateurfunkdienst teilnehmen kann. Dazu wird zunächst nicht viel

Theorie gefordert. Neben amateurfunkbezogenen Fähigkeiten wird auch der Umgang mit Kompaß und Landkarte den Jugendlichen nähergebracht. Das Seminar findet im Diakonischen Zentrum des Evangelischen Jugendwerkes in der Damböckstr. statt. Da die Teilnehmerzahl beschränkt ist, wird um schriftliche Anmeldung gebeten an:

DL-RS Nr. 22/88 (03.06.1988)

BERLIN

Anläßlich des Fielddays am 05.06. wird die Clubstation des OV Wilmersdorf, DLØWF, mit dem Sonderrufzeichen SO3WF oder SP3/DLØWF aus Polen in der Nähe von Frankfurt/Oder QRV sein. Die Station ist am Sonntag ab ca. 11:00 Uhr auf 80 m erreichbar.

cq-DL 12/1988

Dieter Köhler, DL7NV †

Am 23. Oktober 1988 verstarb nach schwerer Krankheit unser Mitglied und Freund Dieter Köhler, DL7NV.

Dieter war jahrelang Mobilreferent im Distrikt Berlin, und wir verdanken ihm, daß der Mobilfunksport Berlin so populär geworden ist und so viele Anhänger gefunden hat. Mit unermüdlichem Fleiß und großem Ideenreichtum hat er es verstanden, die Mitglieder unseres Distriktes zu motivieren, sich an dieser Variante unseres gemein-

samen Hobbys zu beteiligen und aus einer anfangs sehr kleinen Mobilgruppe eine große Zahl von Interessenten hervorzubringen.

Mit Dieter verliert der Distrikt Berlin ein äußerst engagiertes Mitglied, welches sein Hobby nicht nur ausübte, sondern seine Schaffenskraft stets in den Dienst der Gemeinschaft stellte. Wir werden ihm ein immerwährendes Andenken bewahren.

Wolfgang Rother, DL7RT

Tagesspiegel vom 29.11.1988

Polizeipräsident setzt 10.000 DM Belohnung im Mordfall Obst aus

Eine Belohnung in Höhe von 10.000 DM hat der Polizeipräsident im Mordfall Peter Obst für Hinweise ausgesetzt, die zur Aufklärung der Tat führen. Wie berichtet, war der 24jährige Mann am Donnerstagabend erstochen in seiner Wohnung an der Pankstraße in Wedding aufgefunden worden. Nach den bisherigen Ermittlungen der Polizei wurde Obst bereits am 11. oder 12. November getötet.

Möglicherweise fiel Peter Obst einem Raubmord zum Opfer. Er handelte nach Auskunft der Kripo bereits seit einigen Jahren mit Haschisch. Die Ermittler nehmen an, daß in der Wohnung des Dealers Geld aus dem Verkauf der Rausch-

mittel wie auch „Ware“ vorhanden sein müßte. In der Wohnung von Obst fand die Polizei allerdings weder Drogen noch Geld.

Die Polizei hofft nun, über das Hobby des Getöteten in diesem Fall weiterzukommen. Obst war Amateurfunker und hatte das Rufzeichen „DC7NP“. Von der Tatwaffe, wahrscheinlich ein Messer, fehlt bisher jede Spur. Die Polizei bittet Amateurfunker, die nach dem 11. November mit Obst noch Funkkontakt hatten, sich unter der Telefonnummer 78 10 71, Apparate 1811 bis 1813 zu melden.

(Tsp)

B-RS Nr. 3/89 (27.01.1989)

DISTRIKTS-EHRENNADEL

Auf der Distrikts-Versammlung am vergangenen Mittwoch wurde die erste Distrikts-Ehrennadel verliehen. Sie ging an den scheidenden Ortsverbandsvorsitzenden von Neukölln Siegfried Radtke, DL7WR. Er hat es verstanden, in den vergangenen 8 Jahren einen OV mit Leben zu erfüllen, das weit über das normale Maß hinausgeht. Der Neuköllner Flohmarkt, viele Fielddays und die Aktivitäten auf der Bundesgartenschau

sind nur einige Glanzlichter seiner Arbeit.

Die Reaktion von Sigi auf die Verleihung der Ehrennadel war charakteristisch für ihn. Zitat: „Die Arbeit, die ich für den Ortsverband geleistet habe, empfinde ich als Selbstverständlichkeit!“ Nochmals Dank an Sigi und herzlichen Glückwunsch.

73 von Fred, DC7KM, Ehrennadel-Ausschuss

Berlin-MB Nr. 210 (März/April 1989)**Der Digipeater DBØBLN**Chronologischer Ablauf der Dinge

07. April 1988

Funkversuch zwischen Berlin (Schäferberg-Turm) und Torfhaus; Funkfeldlänge 193 km, Antennenhöhe Berlin 234 m ü. NN, Antennenhöhe Torfhaus 820 m ü. NN; Geräte in Berlin und Torfhaus: 70-cm-FM mit 10 Watt Ausgangsleistung und 11-Element Yagi bzw. 23-Element Yagi, ERP Berlin ca. 60 Watt, Torfhaus ca. 200 Watt, Rapporte mit jeweils 1 Watt Sendeleistung: S7 mit ca. 10 % Rauschen.

Beteiligte Funkamateure in	Berlin:	DL7TT, DL7BE, DL8OAD
	Torfhaus:	DL2LK, DL1AAY, DL8OAI

21. April 1988	Lizenzantrag durch DL8OAD gestellt
14. September 1988	DBØBLN-Lizenz ist da!
5. Oktober 1988	Der Netzknoschenrechner RMNC mit den beiden Kanalrechnerkarten ist von den OM in Göttingen fertig gestellt und trifft in Berlin ein.
6. Oktober 1988	Der mit der LPD Berlin abgestimmte Probestrieb unter dem Rufzeichen DBØBLN beginnt im QTH von DL8OAD.
16. Oktober 1988	Ende des Probestriebes von DBØBLN im QTH von DL8OAD. In dieser Zeit wurden die beiden Funkgeräte und der RMNC-Rechner aneinander angepaßt und im Dauertest geprüft.
22. Oktober 1988	Mit vereinten Kräften von DL7BE, DL7TT, DF3YM, DC7KS und DL8OAD wird der Digipeater DBØBLN in seinem neuen QTH (Schäferbergturm in Berlin-Wannsee) aufgebaut und nach letzten Tests gegen 13:00 Uhr in Betrieb genommen. Die Interlinkstrecke nach Torfhaus kann noch nicht in Betrieb genommen werden, da sich der Aufbau des Digipeaters in Torfhaus durch unerwartete Probleme bei den OM in Göttingen verzögert hat.
1. November 1988	Gegen 22:00 Uhr gehen der Digipeater DBØTOR in Torfhaus sowie die Interlinkstrecke zwischen DBØGOE in Göttingen und DBØTOR im 23-cm-Band in Betrieb. Damit ist endlich das übrige Bundesgebiet wieder an Berlin angeschlossen.
20. Januar 1989	Nachdem am 16. Januar die Interlinkstrecke wegen Streitigkeiten der OM in Göttingen abgeschaltet worden war, wurde der Digipeater DBØBLN, ebenso wie der Digi DBØTOR, mit THENET wieder in Betrieb genommen. Gleichzeitig wurde die Weiterführung der Interlinkstrecke ab DBØTOR in das Nordlink-Netz über DBØFC (Braunschweig) geändert.
27. Januar 1989	CONVERSE-Mode in DBØBLN eingebaut

DL8OAD

Berlin-MB Nr. 214 (Oktober 1989)**DBØKK - Erstes Berliner ATV-Relais in Betrieb**

Seit dem 14.10.1989 ist das ATV-Relais DBØKK betriebsbereit.

Standort:	Berlin-Tempelhof, Ringbahnstraße, JO62QL, ca. 30 m über Grund, 70 m ASL
Eingabe:	1.252,5 MHz AM Bild, 1.258,0 MHz Ton
Ausgabe:	1.285,5 MHz AM Bild, 1.291,0 MHz Ton
Empfangsantenne:	vierfach gestockter Schlitzstrahler horizontal
Sendeantenne:	vier 12-Element Gruppenstrahler horizontal
Sendeleistung:	4,5 Watt Bildträger = ca. 8 Watt Synchronspitze. Tonträger 10 dB abgesenkt
Auftastung:	Nur über Bildsignal. Etwa 10 Sekunden nach anliegen sauberer Synchronimpulse. Haltezeit bei Bildausfall 30 Sekunden.
Kennung:	Am Anfang, 30 Sek. nach und alle 9 Minuten während einer Sendung. Eingebildet wird ein Farbttestbild und F2-Tastung im Ton, für jeweils 10 Sekunden.
Option:	Mit einem 3 Sekunden langen Ruftton von 1.750 Hz auf der ATV-Anrufrfrequenz 144,750 MHz kann für 10 Minuten ein Farbttestbild mit 1-kHz-Tonmodulation aufgetastet werden. Diese Option ist sekundär. Wird während einer Testbildsendung die Eingabe aktiviert, hat diese sofort Vorrang. Die 2-m-Eingabe ist dann gesperrt.

VY 73, Horst, DL7AKE

cq-DL 8/1989

Zwei Jahre Distrikts-Clubstation DFØRR – ein Resümee

So mancher wird sich an die cq-DL 8/87 erinnern, in der unsere Station DFØRR vorgestellt wurde. Seit diesem Bericht ist so mancher Tropfen Schweiß gefloßen und das eine oder andere Dutzend Würstchen über den Holzkohlegrill gurgelt.

Zur Erinnerung: Im Januar 1987 wurde ein stillgelegtes Stellwerk angemietet mit der Idee, in der für den Funkamateure nicht gerade ausbreitungsfreundlichen Großstadt Berlin eine Amateurfunkstation zu errichten, die in allen Bereichen den Wünschen der Berliner OM gerecht werden sollte.

Nach umfangreichen Sanierungsarbeiten konnte damit begonnen werden, ein Programm zu erstellen, in dem die Aktivitäten der Station festgehalten werden sollten. Es war von vornherein klar, daß wir das Spektrum der technischen, aber auch kulturellen Initiativen so breit wie möglich streuen mußten, um der Wunschvielfalt der OM gerecht zu werden.

Die Räumlichkeiten sind für derartige Aktionen wie geschaffen. Das Stellwerk befindet sich zwischen zwei stillgelegten Bahnhöfen der West-Berliner S-Bahn-Netzes. Bei der Strecke handelt

es sich um eine Endbahnhofstrecke, die vor einigen Jahren durch andere Nahverkehrsmittel ersetzt wurde. Der Abstand zwischen den Bahnhöfen beträgt etwa 800 m, von denen 600 m für Amateurfunkzwecke sinnvoll nutzbar sind.

Das Gebäude befindet sich genau in der Streckenmitte, so daß man sich in zwei Richtungen, NW und SO (die Planer der Strecke müssen wohl Funkamateure gewesen sein), auf dem 5 m hohen und bis zu 60 m breiten Bahndamm antentechnisch richtig austoben kann. Als Krönung stehen vom Stellwerksgebäude aus in beiden Richtungen acht 12 m hohe, besteigbare Masten im Abstand von etwa 30 m.

Aus diesen vorgegebenen Möglichkeiten wurden folgende Antennensysteme erstellt: Die exponierte Lage der Bahnstraße und die metallischen Gleisanlagen verlockten zum Bau von Vertikalantennen für die unteren Kurzwellenbänder. So wurde in 150 m Entfernung vom Gebäude ein 12-m-Mast auf 26 m verlängert und mit einer Gammamatch-Einspeisung versehen. Das Erdnetz besteht aus sechs Gleisen mit einer Länge von 2 km sowie 150 Radials mit einer Länge zwischen 20 m und 80 m.

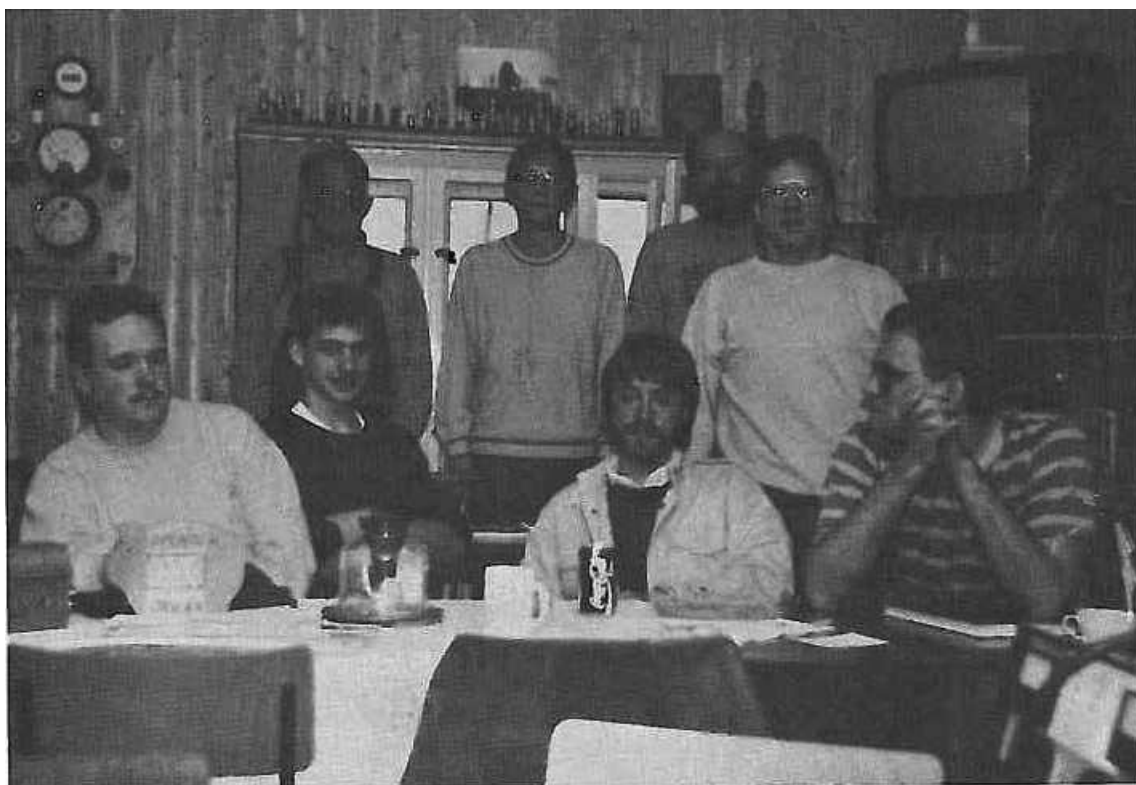

Der „harte“ Kern von DFØRR

Auf dem Gebäudedach wurde ein 8 m hoher Rohrmast montiert, auf dem sich ein FB53 mit einer resultierenden Höhe von 20 m befindet. Direkt darunter wurde eine mit 600-Ohm-Zweidrahtleitung gespeiste Extendet Double Zepp mit 2 × 41 m Länge montiert. Die Antenne hängt direkt

über dem metallischen Gleiskörper, und die Antennenenden befinden sich noch in 15 m Höhe. Zahlreiche Antennentests ergaben, daß diese Zepp hervorragende Ergebnisse auf „allen“ Bändern erzielte und somit für alle weiteren Anten-

mentests als direkte Bezugsantenne herangezogen wurde.

Für 40 m wurde eine 11-m-GP in 6 m Höhe installiert und mit 100 resonanten Radials versehen. Als Empfangsantennen wurden zwei 270 m lange, 1 m hohe, mit 500 Ω abgeschlossene Beverage-Antennen errichtet, die umschaltbar die Richtungen NW und OSO ausleuchten.

Ich konnte es kaum erwarten, bis die sogenannte „Low-Band-Saison“ begann, und eine kleine Gruppe von OM wollte behilflich sein, die Antenne im Winter 1988/89 durch tägliche Aktivität zu testen. Besonders interessant waren für uns die Nachmittagsöffnungen auf 80 m über die sogenannte „Greyline“ zur Westküste der USA.

Die Ergebnisse waren verblüffend. An 13 Tagen, an denen Stationen der Westküste zu hören waren, konnten 48 Verbindungen mit 27 verschiedenen Stationen getätigt werden. Die 26-m-Vertikal zeigte sich bei diesen extremen Entfernungen mit bis zu 5 S-Stufen überlegen gegenüber der Zeppantenne, was nicht etwa einer Gewinndifferenz zuzuschreiben war, sondern eindeutig durch die gewünschte flache Abstrahlung der Vertikalantenne hervorgerufen wurde. Die Beverage-Antennen bewiesen, daß sie auf den unteren Bändern ein sehr wichtiges Hilfsmittel sind. In Grenzfällen wären ohne sie einige Verbindungen auf 40 m und 80 m mit Sicherheit nicht gelungen.

Die guten Ergebnisse schon im Herbst begeisterten mehrere auch junge OM, so daß die Gruppe der DX-Interessierten auf eine Zahl von 15 schnellte. Im Sommer 1988 wurde dann entschieden, DFØRR auch in den großen internationalen Contesten zu aktivieren, so daß eine Contestgruppe gegründet wurde. Wer nun eine ähnliche Operation, wie es von LX8A demonstriert wurde, hier an dieser Stelle erwartet, wird nun sicher schwer enttäuscht, jedoch besteht die Gruppe der bis zu 15 Aktiven zu 60 % aus Contestneulingen mit allerdings großer Motivation. So hoffen wir, die Erfahrungen der Contestfahrten, wie z.B. DL7ON, DL7SI, DL7ALM und meine Person, durch Praxis auf die anderen zu übertragen.

Die Gruppe bestand die Premiere mit Teilnahme am CQWW- und ARRL-Contest in SSB und CW mit Bravour. Alle Beteiligten waren begeistert, und auch die Ergebnisse konnten sich aus Berliner Sicht sehen lassen. So wurde zum ARRL-Contest auch die Antennentechnik noch einmal kräftig aufgerüstet.

Drei Wochen vor Contestbeginn errichteten wir mit unserem bewährten Antennenteam eine 7-Element-Monoband-Drahtyagi für 40 m in Richtung USA. Es war nicht vorauszusehen, wie gut diese Antenne funktionieren würde, da es sich nicht um eine normale, parasitär erregte Yagi handelt, sondern um eine sogenannte Schmalband-Logperiodic-Antenne. Das bedeutet, die Antenne ist bemessen für einen Frequenzbereich

von 6,9 bis 7,4 MHz. Der Vorteil dieser Antenne ist, daß alle sieben Elemente nach dem Prinzip der Logperiodic-Antenne gemeinsam über eine Zweidrahtleitung gespeist werden. Diese Antennenform lehnt sich an die berühmten „Bigsticker-Monobänder“ der Firma KLM an, die nach diesem Prinzip ebenfalls konzipiert sind.

Die Antenne wurde in etwa 250 m Entfernung vom Shack in Richtung USA in 15 m Höhe zwischen zwei 100 m auseinanderstehenden Masten direkt über einer Vielzahl von Weichen positioniert. Wir hofften, daß diese metallischen Leiter die Abstrahlcharakteristik der Antenne positiv beeinflussen würden. Die Einspeisung wurde hinter einem Eigenbau-1:4-Symmetrieübertrager durch 250 m langes ½-Zoll-/60- Ω -Koaxkabel (VHF-geeignet) vorgenommen, um die Kabelverluste so gering wie möglich zu halten. Die Spannung der OM bei den ersten Tests war sehr groß, und zumindest das SWR bestätigte auf Anhieb ein positives Verhalten der Antenne am Speisepunkt. Als dann in den nächsten Tagen und Nächten die Antenne von nahezu allen OM getestet wurde, hörte man einstimmig das Ergebnis: Mit dieser Antenne „funk“ es sich wie auf 10 m. Es war sofort feststellbar, daß sich das Band, egal zu welcher Zeit und auch mit nicht sehr leistungsfähigen Transceivern, völlig ruhig anhörte. Kein Rausch- und Störnebel mehr aus östlichen Richtungen, und auch der auf anderen Antennen auftretende „Großstadt-Noise“ war mit dem Monster kaum mehr aufzunehmen, da die Antenne in Richtung der Berliner Wälder und aus der Stadt herausstrahlte.



In über 200 Test-QSOs konnten folgende Ergebnisse festgehalten werden: Im direkten Vergleich der Antenne gegenüber der Zepp und Slopern in Richtung West berichteten uns Stationen aus den USA, daß, wenn das Band offen war, der Beam an der Ostküste zwischen 6 dB und 15 dB besser war als die Vergleichsantennen. Ab 10 Uhr Ortszeit, also wenn das Band „zuring“, wurden die Differenzen drastisch. Der größte Teil der nach 10 Uhr gearbeiteten W6 und W7 gab als Rapport: NIL on the Zepp an Sloper, S7 to S9 +20 dB on the Beam – Wow“. Test-QSOs mit Stationen aus UA, OK, SP, YU, HA und anderen Ländern, die im Minimum des Beams lagen, ergaben folgende Werte für das Vor-/Rückverhältnis und die Seitendämpfung: Je nach Tageszeit und Bedingungen zwischen 15 dB und 30 dB und für die Seitendämpfung 20 dB bis 50 dB. Das praktisch fehlende allabendliche QRM ermöglichte es, täglich ab 20 Uhr Ortszeit QSOs mit Stationen der Ostküste zu fahren.

Die bekannte Station W2HCW mit einem 40 m hohen 3-Element sprach uns mehrfach an und sagte: „In the moment you are the first station from Europe I can hear“.

Das war ein Ergebnis, welches sich im ARRL-CW-Contest bemerkbar machte. So wurden auf 40 m in 48 Stunden 657 amerikanische Stationen aus 48 Staaten gearbeitet. Allein 96-mal konnten W6-, 79-mal W7- und 105-mal WØ-Stationen gearbeitet werden. Diese Ergebnisse ermutigen unsere Antennenplaner für die kommende Saison, weiter an der Antennenanlage zu arbeiten. So entsteht momentan eine drehbare 3-Element-80-m-Delta-Loop in Richtung USA sowie ein 4-Element-Drahtbeam nach dem Prinzip des 40-m-Beams für 80 m in Richtung JA. Für das nächste Jahr sollen dann für 10 m, 15 m und 20 m Monobander errichtet werden. Der 10-m-Beam ist schon vorhanden. Sollte der eine oder andere OM eine Monobandantenne im Keller haben, die nicht mehr benötigt wird, so würden wir uns freuen, wenn er sich einmal bei uns melden könnte.

Doch ein erhebliches Problem beim Aufbau einer solchen Station ist die sogenannte „Manpower“. Es sei ausdrücklich betont, daß jeder OM dazu eingeladen ist, an der Clubstation mitzuwirken und an der Faszination des „Funkens mit ordentlichen Antennen“ teilzuhaben.

Parallel zu der Kurzwellenaktivität arbeiten auch OM an anderen Projekten. So wurde meine 2-m-Antennenanlage bestehend aus 8 × 10-Element-DL6WU-Langyagis im Herbst 1987 auf dem Stellwerk montiert, und es konnten bis zum Herbst 1988, als ein starker Sturm die Antennen abbaute, über 1500 interessante QSOs, darunter 45 EME-Kontakte mit 120 Großfeldern getätigt werden. Momentan ist für VHF eine 4 × 10-Element-Yagigruppe und eine 16-Element-Tonna vorhanden. Für 70 cm existieren 4 × 19-Element-Yagis sowie eine 23-Element-Langyagi. Für höhere Frequenzen stehen ein 1,5-m-Spiegel sowie

ein 2,70-m-Vollspiegel und diverse andere Antennen zur Verfügung.

Unter der Leitung von DL7ADL entsteht momentan eine UKW-Aktivitätsgruppe, die sich sehr über den Anschluß weiterer OM freuen würde.

Doch die Clubstation stellt nicht nur ein Treffpunkt für technisch interessierte dar, die ruhige Lage des Stellwerkes – im Umkreis von 800 m befinden sich nur Kleingärtner – erlauben es auch dem stadtplagten OM, sich nach einem QSO an der Station auf der Sonnenterrasse zu erholen. Mit der Zeit ähnelt der Bahndamm einem Naturgarten, da sich die Botanik der Gleisanlage bemächtigt hat. Dieser Zustand erlaubte es in den letzten Jahren, „rauschende“ Grillfeste mit unzähligen OM, XYs und Ys zu feiern.

Ein Flohmarkt als Pilotprojekt zeigte einen großen Zuspruch, so daß auch in der nächsten Zeit ähnliche Veranstaltungen geplant sind. Auch einige OVs veranstalten gerade in der Sommer-, also Grillzeit, ihre OV-Abende im „Funkstellwerk“.

Da wir keine umsatzorientierte Privatbewirtschaftung haben, brauchen die Versammlungen nicht unter dem Druck des Verzehens und einer Umsatzgarantie in irgendwelchen verräucherten Kneipen zu tagen. Jedoch wird die Akzeptanz in einigen OVs vermißt, und vielfach fehlt auch die Information, welche Möglichkeiten gerade im Sommer das Gelände mit seinem Clubheim bietet.

In den letzten zwei Jahren hat der DV von Berlin, Wolfgang Rothert, DL7RT, Distriktsversammlungen im Stellwerk durchgeführt, wie sich zeigte, mit großem Erfolg. Auch zu der bekannten Internationalen Funkausstellung in Berlin wurden Ham-Feste bei DFØRR ausgerichtet, mit hervorragendem Erfolg.

Die Möglichkeit, in bescheidenem Maße Gäste zu beherbergen, ermöglichte es gerade zur Funkausstellung vielen OM, auch aus dem Ausland, Berlin zu besuchen. In diesem Jahr wird die Clubstation in Zusammenarbeit mit lizenzierten Lehrern Schüleraktivitäten starten, um Schüler an unser Hobby heranzuführen und ihnen gerade im Antennenbau praktische wie auch theoretische Kenntnisse zu vermitteln. Das läßt hoffen, daß der Nachwuchs nicht ausbleibt.

Alle diese beschriebenen Aktivitäten bedürfen jedoch eines mehr oder weniger großen personellen Aufwandes, so daß zu hoffen bleibt, daß der eine oder andere OM „vorbeischaute“ und sich entschließt, bei der Clubstation mitzuwirken und die auf Distriktsebene stattfindende Repräsentation unseres Hobbys mitzubetreiben.

Allen Interessierten zur Information: Die Aktiven treffen sich jeden Sonnabend im Stellwerk mit der Anrufrequenz 145,250 MHz. Hauptverantwortlicher ist Horst, DL7UX, dessen Adresse im internationalen Callbook zu finden ist. Gäste sind allzeit herzlich begrüßt, und wir würden uns sehr freuen, wenn sich OM finden, die bei unserem Vorhaben aktiv mitmachen wollen. Ansons-

ten möchten wir uns für die vielen QSLs bedanken. Wir aktivieren mit Sicherheit jedes Wochenende DFØRR, um den DOK BN zu verteilen.

73 von der gesamten Mannschaft aus Berlin!
Peter Puhmann, DL7AEN

DL-RS Nr. 40/89 (24.11.1989)

BERLIN

Ab sofort ist die Zustimmung des Radiosportverbandes der DDR zur Beantragung von zeitweisen Amateurfunkgenehmigungen im nichtsozialistischen Ausland nicht mehr erforderlich. Diese Zustimmung war bisher nach Punkt 8.1 der Betriebsdienstordnung der Gesellschaft für Sport und Technik notwendig. Die Maßnahme ist in Zusammenhang mit den neuen Reiseregulungen der DDR zu sehen. Die Bedingungen für die Ein- und Ausfuhr von Amateurfunk-Sendetechnik haben sich dagegen nicht geändert. Bei der Ausfuhr ist die Technik dem Zollorgan vorzustellen. Bei der Wiedereinfuhr müssen Amateurfunkgeräte wieder vorgewiesen werden. Grundlage für den

Betrieb von Amateurfunksendeanlagen außerhalb der DDR können nur entsprechende Genehmigungen sein, die durch die Fernmeldebehörde des besuchten Landes ausgestellt werden. Anträge für Gastlizenzen in der Bundesrepublik Deutschland sind zu richten an den DARC e. V., Postfach 11 55, 3507 Baunatal. Den Anträgen sollte eine Kopie der Lizenzurkunde beiliegen. Folgende Angaben sind erforderlich: Name, Anschrift, Geburtsdatum, Geburtsort, Rufzeichen, Lizenzklasse sowie geplanter Anreisetermin. Gegebenenfalls kann eine Zustelladresse in der Bundesrepublik angegeben werden. Die Gastlizenzen gelten jeweils für drei Monate.

24. Dezember 1989 auf der Glienicker Brücke



**1990 bis zum
50-jährigen
Jubiläum
1997**

DL-RS Nr. 1/90 (12.01.1990)**Baunatal / Berlin**

Funkamateure der Bundesrepublik Deutschland und West-Berlin dürfen bei Besuchen in der DDR Amateurfunkstellen entsprechend ihrer Genehmigungsklasse vorübergehend errichten und betreiben. Dies geht aus einer Verfügung des Ministers für das Post- und Fernmeldewesen der

DDR, Dr. Wolf, vom 22.12.1989 hervor. Beim Betrieb ist dem eigenen Rufzeichen der Präfix „Y2/“ voranzustellen. Eine Anmeldung der mitgeführten Geräte ist nicht erforderlich. Die Amateurfunkbestimmungen der DDR gemäß dem DDR-Amtsblatt vom 28.02.86 sind zu beachten.

DL-RS Nr. 6/90 (16.02.1990)**Baunatal**

Am 10./11.02. trafen sich Repräsentanten des DARC und des Radiosportverbandes der DDR in Berlin. In Fachgruppen wurden Gespräche über eine konstruktive Zusammenarbeit auf dem Amateurfunksektor geführt. Ab 01.04.1990 wird die cq-DL in der DDR über den RSV zu beziehen sein. Außerdem wurde eine engere Zusammenarbeit der Redaktionen der Zeitschriften „cq-DL“ und „Funkamateure“ vereinbart. Eine weitere Arbeitsgruppe beschäftigte sich mit Fragen der digitalen Datenübertragung. Dazu wurde festgestellt, daß beim Ausbau des Packet-Radio-Netzes in der DDR der technologische Gleichstand mit der Bundesrepublik angestrebt werde. Dies bedeute die Errichtung und den Betrieb eines Packet-Radio-Netzes mit 70-cm-Einstiegsdigipea-

tern und Linkstrecken auf 23 cm oder höheren Bändern mit hohen Baudraten. Auch die Integration moderner Servicefunktionen, zum Beispiel Mailboxen, gehöre in dieses Konzept. In einer weiteren Arbeitsgruppe wurde ein Verfahren zur Beantragung von Diplomen beider Verbände festgelegt. Darüber hinaus wurde beschlossen, daß sich der RSV mit Informationsständen und Vorträgen an der Ham Radio und der INTERRADIO beteiligen wird. Außerdem wurden Möglichkeiten zur Nutzung von vorhandenen Ausbildungs- und Tagungsstätten in der DDR durch den DARC erörtert. Die bisherigen Kontakte sollen weitergeführt und auf andere Fach- und Sachbereiche ausgedehnt werden.

Berlin

Die bisherige Mitbenutzerlizenz der DDR-Klasse 2 zum „Errichten und Betreiben von Amateurfunkanlagen“ berechtigt ab sofort auch zum Erwerb, zur Einfuhr und zum Besitz solcher Anlagen. Dies geht aus einer Mitteilung des Radiosportverbandes der DDR vom 27.01.90 hervor. Die Herstellung von Amateurfunkanlagen ist Inhabern der Klasse 2 aber aufgrund geringerer Prüfungsanforderungen weiterhin untersagt. Antragstellern soll eine neue Genehmigungsurkun-

de mit den technischen Angaben – laut postalischem Prüfungsprotokoll – ausgestellt werden. Prüfungen zum Erwerb der DDR-Sendegenehmigung der Klasse 1, die bisher nur zentral erfolgten, sollen ab sofort auch auf Bezirksebene durchgeführt werden. Den Vorsitz hat dabei ein kompetenter Mitarbeiter der Abteilung Funkwesen der jeweiligen Bezirksdirektion der Deutschen Post.

Berlin-MB Nr. 217 (Februar 1990)**Ein ganz besonderer Weihnachtstag**

Vorweihnachtszeit in Berlin, hektisch, betriebsam, Einkäufe, Terminplanungen, und, aber daran hat man sich schnell gewöhnt, Trabbis an jeder Ecke. „Die dürfen schon rüber, wir noch nicht.“ Aber es soll ja kommen, an Neujahr. Dann die Meldung: schon Weihnachten. Mal sehen.

Und dann passiert es: in der Zeitung steht ab 24.12.1989 dürfen „die nicht nur rein, sondern wir auch raus“. Dann der tägliche Blick in die Mailbox, ungläubiges Staunen: Wir dürfen dort auch QRV sein. Ob das klappt?

Und auf 2 m meint Egon, Y22UD, man könne sich ja am 24. um 9.00 Uhr in Potsdam treffen, einem Ort unmittelbar vor den Toren der Stadt

und für uns trotzdem bisher weiter weg als Paris oder Mallorca. Das war's.

Und trotzdem ist eine Unruhe da, es ist Weihnachtsmorgen. 2 m an und siehe da ... weit vor der Zeit ist der erste Y2/DL7... zu hören. Also ins Auto, über die Glienicker Brücke, allen bekannt als der Ort, wo Spione ausgetauscht wurden. Vor mir eine Mobilstation, hinter mir auch noch welche. Das Gebiet um die Brücke ist unbeschreiblich wüst von der nächtlichen Feier der Normalberliner. Sektflaschen, Becher, Blumen. Die Grenzer winken uns durch und dann ist es soweit: rechts stehen die ersten Trabbis mit Rufzeichen. In kurzer Zeit ist das spontane Treffen auf 100 Teilnehmer angewachsen, das ZDF schaut

zu. Nachdem sich alle persönlich kennenlernten: ein Autokorso durch Potsdam. Das angestrebte Restaurant erweist sich als viel zu klein. Da es weder regnet noch schneit (Petrus ist ein OM) findet das Treffen bei Kaffee und Kuchen im Freien statt. Kontakte werden geknüpft, die unterschiedlichsten Mobilstationen bewundert, Treffen für die Zukunft vereinbart.

Am frühen Nachmittag geht es nach Hause, es ist schließlich Weihnachten! Eins blieb ungeklärt: Wie hält eine Magnetantenne auf dem Trabbi? Aber das kriegen wir beim nächsten Mal raus.

DL7RT, 26.12.89

DL-RS Nr. 12/90 (30.03.1990)

Berlin

Am 24.03. fand in Neuenhagen bei Berlin der außerordentliche Verbandstag des Radiosportverbandes der DDR (RSV) statt. An der Tagung nahmen 112 Delegierte aus allen Bezirken der DDR teil. Ziel war es, eine neue Clubleitung zu wählen und die Richtlinien für die weitere Verbandsarbeit festzulegen. Die Versammlung beschloß den Austritt aus dem derzeitigen Dachverband, der Gesellschaft für Sport und Technik (GST-VTSV), am Vorabend des Gründungstages des neu zu gründenden Bundes technischer Sportverbände (BTSV). Damit soll ein rechtloser Zustand verhindert werden, der vor allem die Existenz der Clubstationen und Relaisfunkstellen bedrohen würde. Ferner soll beantragt werden, daß die derzeit den Funkamateuren durch die GST zur Verfügung gestellte Technik an den

RSV übertragen werden kann. In einem Brief teilen die Delegierten der Volkskammer mit, daß sich der neu gegründete Verband der Funkamateure und Funkpeilsportler als nichtmilitärische Organisation versteht und gemeinnützige Ziele verfolgt. Zum Präsidenten des RSV e. V. wurde Dr. Lothar Wilke, Y24UK, gewählt. Stellvertreter wurden Dr. Horst Weissleder, Y23EK, und Hardy Zenker, Y21FA. Der neue Vorstand wurde damit beauftragt, den RSV als e. V. eintragen zu lassen und eine Anerkennung als gemeinnützige Vereinigung zu erwirken. Mit großer Mehrheit wurde die Festlegung des Mitgliedsbeitrages auf 120 Mark gebilligt. Mit dem 24.03.1990 haben sich die Computersportler vom Radiosportverband der DDR getrennt und am gleichen Tage ihre eigene Organisation gegründet.

Berlin-MB Nr. 219 (April 1990)

10 Jahre Flohmarkt bei D03

Was für ein Tag, das 10. Mal Flohmarkt bei D03. Kein Flohmarkt wie jeder andere, sondern ein Tag, der schon in den Vorbereitungen alles in den Schatten stellen sollte. Ein Tag, an dem wir mit Freude unsere Landsleute erwarteten, von denen man leider nur die wenigsten persönlich kannte. So war schon um 8 Uhr früh, beim Ausräumen der Autos, manches Stück verkauft worden und hat den Verkaufstisch nie gesehen. Es war die Hölle los, 4 Monate nach Öffnung der Mauer. So waren an einer Wäscheleine über 300 QSL-Karten aus Y2 – die als Eintrittskarten galten – aufgereiht. Vertreten waren „nur“ die Bezirke Y, M, O, L, G, N, C, H, F, D und E mit zum Teil 200 km Anreise. Mit allen Gästen zusammen waren wir knapp 1.000 Teilnehmer, die vor dem OV Gruppen bildeten, weil alles proppenvoll war. 92 Tischeinheiten haben außer einigen fliegen-

den Händlern dafür gesorgt, daß so manches gute Stück den Besitzer wechselte, zum Teil sogar wegen der DM-Schwäche zum Kurs von 1:1. HIII! Das auch der Y2-Rundspruch aus unseren Räumen abgestrahlt werden konnte, war schon eine tolle Sache. Eine Neuauflage im nächsten Jahr würde uns freuen. Kommt wieder, Nachbarn!!!

So möchten wir uns bei allen Helfern bedanken und hoffen, daß sich ihre Mühe durch diese vielen Eindrücke, im Herzen, gelohnt hat.

Unserem großen Organisator Siegfried, DL7WR, unser aller Dank, in der Hoffnung, daß er die 7 Knöpfe, die nach Schluß der Veranstaltung gefunden wurden, bis zum 11. Flohmarkt – wie so vieles von D03 – aufbewahrt, um sie dann ihren Eigentümern zu überreichen.

VY 73 de Dieter, DL7AKT

DL-RS Nr. 16/90 (27.04.1990)

Berlin

Der Radiosportverband der DDR ist beim Stadtbezirk Berlin-Mitte als eingetragener Verein angemeldet worden. Dies meldete die zentrale Rundspruchstation des RSV, Y61RSV. Mit den Verantwortlichen der bisherigen Geschäftsstelle in der Berliner Hosemannstr. wurde eine Ge-

schäftsübernahme vereinbart, die der bisherige Geschäftsführer Uli Hergett vorbereiten soll. Die international bekannte Anschrift der QSL-Vermittlung, Postfach 30 in DDR-1066 Berlin, soll erhalten bleiben. Die bisherige GST-Zeitschrift „Funkamateure“ soll nach Angaben von Y61RSV künftig

in der Brandenburgischen Verlagsanstalt erscheinen und ab 01.06.1990 einen neuen Titel erhalten. Dabei wird sich der Heftpreis von 1,30 Mark auf 2,50 Mark fast verdoppeln, und zudem soll der Seitenanteil des RSV von acht auf fünf verringert werden.

Wie Y61RSV ferner mitteilte, sollen in weiteren Beratungen Maßnahmen erörtert werden, die Spaltungstendenzen im RSV entgegenwirken sollen.

Berlin-MB Nr. 220 (Mai/Juni 1990)

1. Berliner Amateurfunktage (Auszüge)

Nach einer (fast zu) kurzen Vorbereitungsphase war es am 19./20. Mai soweit: Bei durchgehend duftem Wetter stiegen die 1. Berliner Amateurfunktage in der Havelstadt Spandau. Da durch den schlechten Umtauschkurs DM/DDR-Mark eine kostendeckende Durchführung der Veranstaltung nur mit den Kostenbeiträgen der Teilnehmer nicht möglich gewesen wäre, griff der DARC e. V. in Baunatal dem OV Spandau als Veranstalter dankenswerter Weise mit einem Zuschuß unter die Arme, so daß die ganze Geschichte wenigstens kein Verlustgeschäft wurde. Schon im Vorfeld des Treffens war an den hektischen QSOs des Organisationsteams auf DBØSP (das Dieter, DL7HD, auf „normalen“ Ruf-tonbetrieb umgestellt hatte, damit auch „elektronikgeschädigte“ OM das Relais öffnen konnten) zu merken, daß doch eine ganze Menge zu besorgen und aufzubauen war. Das sagt sich so locker und flockig: wir brauchen ca. 300 l Cola, 500 l Bier, 50 l Faßbrause und 100 l Selters ... Dagegen war ja das Besorgen von 1.000 Scheiben Schnittbrot und 500 Schrippen noch harmlos und die laschen 1.500 Grillwürste und 1 Zentner Kartoffelsalat war dann noch die leichteste Übung.

.....
Am Sonnabendmorgen dann die erste kalte Dusche: Der Rechner von Manfred, DL7ABK, streikte, so daß aus der vollautomatischen Verwaltung der Gäste und dem Ausdruck der Namensschilder nichts wurde.

Durch den Rechnerausfall war die genaue Teilnehmerzahl nicht zu ermitteln, aber über den Tag verteilt waren es ca. 450 Gäste (davon der

überwiegende Teil aus Y2), die den Weg nach Spandau gefunden hatten. Zum Ham-Fest standen immerhin noch 250 Personen auf der Matte.

.....
Das Ham-Fest wurde durch Grußbotschaften von Karl-Heinz Vennekohl, DK5OD, (3. Vorsitzender des DARC) und Hardy Zenker, Y21FA (2. Vizepräsident des RSV), sowie eine Grußadresse von Wolf, DL7RT, der krankheitsbedingt verhindert war, eröffnet, und Dieter, DL7HD, übernahm die Arbeit des „Grillens“. Mario, DD6AK, hatte die Zapf- bzw. Kühlanlagen QRV gemacht, und ab ging die wilde Fahrt. Bis 23.00 Uhr wurde gezapft, gegrillt, gefunkt, diskutiert und manch frischer Kontakt DL-Y2 geschlossen.

Am Sonntag tat sich auf dem Gelände des Jugendheimes nicht mehr ganz so viel, dafür schlug die Stunde von Rudi, DL7TE. Ab 10.00 Uhr stieg die (hervorragend organisierte) Fuchsjagd im Spandauer Stadtforst, bei der sich Karl-Heinz, DF3YW, wieder mit seinem Wohnmobil als „rol-lende Frittenbude“ profilierte, damit keiner der Jäger und Gejagten zu hungern oder dursten brauchte.

Gegen 17.00 Uhr war dann alles vorbei.

Daß alles in einem „familiären“ überschaubaren Rahmen blieb, war eine Folge der mißglückten Ankündigungen; ob dies in den kommenden Jahren so bleiben wird, ist zu bezweifeln, denn wenn dieses Treffen zur ständigen Einrichtung wird, wird es in Zukunft auch größer und größer und größer

VY 73 de Peter, DL7YS

Date	UT	MHz	SSB FM CW	RST	To Radio
<p>German Amateur Radio Station Berlin-Spandau</p> <p>1. Berliner Amateurfunktage 19./20.5. 1990</p> <p>DAØDY</p> <p>QTH: Jugendheim Gelsenkirchner Str. 12-20 D 1000 Berlin 20 QTH-Loc.: JO62ON DOK: DØ6</p> <p>VY 73 Op. _____</p>					

cq-DL 10/1990

OV Spandau zu Gast in Y2

Am 5./6. Mai 1990 besuchten etwa 20 XYLs, YLs und OM des OV Spandau Funkamateure des Kreises Greifswald. Anlaß war das vierte Treffen der Funkamateure aus Greifswald und Umgebung auf der Insel Grömitz.

Am Sonnabend ging es um 6.45 Uhr los. Die in der Nähe Wohnenden trafen sich am OV-Heim, als Kontaktfrequenz hatten wir die OV-QRG vereinbart. Einige, die etwas weiter weg wohnen, meldeten sich über RØ (Spandau-Relais).

Die Fahrt dauerte etwa dreieinhalb Stunden. Bereits nach etwa 45 Minuten waren die Fahrzeuge auf Reichweite, so daß auf der direkten QRG ständig Kontakt war.

Bereits im letzten Ort vor der Überfahrt zur Insel wurden wir von Ulli, Y23BA, in Empfang genommen, der uns sicher bis zur Überfahrt leitete. Dort stand Coni, Y23UA, portabel und begrüßte alle D06er. Während der Anreise bestand bereits 2-m-Verbindung über R3, ab Stralsund, Grimmen, Jarmen, Anklam und Wolgast direkt auf S23.

Nach kurzer „Holperfahrt“ erreichten wir dann das „Ferienobjekt“, wo wir offiziell durch das Empfangskomitee sehr herzlich begrüßt wurden und jeder ein Veranstaltungsprogramm für die beiden Tage erhielt.

In kurzer Zeit herrschte ein geschäftiges Treiben. Natürlich wurden erst einmal die gewaltigen Langdrahtantennen begutachtet (hier hatte man Platz) und die überwiegend im Eigenbau erstellten oder modifizierten Geräte vorgeführt und diskutiert.

Der Höhepunkt war dann das Ham-Fest am Abend.

OM Horst, der sich als Organisator verpflichtet hatte, eröffnete das Fest mit einer Überraschung. Er ließ die Bandaufzeichnung zu Inbetriebnahme des Greifswaldrelais auf R3 abspielen. Wir konnten somit „live“ die Geburt eines neuen Amateurfunkrelais erleben.

Manfred, Y23C, erläuterte die einzelnen Bauphasen der etwa eineinhalbjährigen Aktivitäten. Zu erwähnen ist der hohe Eigenbauanteil, der unser aller Hochachtung hervorrief, besonders, als wir erfuhren, mit welcher Mühe und welchem Improvisationstalent Ulli, Y23BA, den Duplexer (sozusagen handgeschmiedet) gebaut hat.

Die Siegerehrung zum Anfahrtswettbewerb war eine der nächsten Aktivitäten, dann folgte ein Diavortrag sowie eine Tombola.

Am nächsten Vormittag wurde dann nochmals „in Technik gemacht“. Die am Vorabend vom OV Spandau als Gastgeschenk überreichte Peilantenne wurde praktisch erprobt, und die Vorteile des Phasendifferenzprinzips wurden diskutiert.

OM Karl-Heinz, Y2/DF2YW/p, war besonders aktiv und vergab aus seinem „rollenden Heim“ viele Punkte für das Spandau-Diplom.

Nach dem Mittagessen versammelten wir uns zur offiziellen Verabschiedung, versprachen weitere Besuche und machten uns zur Rückfahrt klar.

Alle Spandauer Teilnehmer waren sich einig, daß sie ein ereignisreiches, informatives – kurzum ein gelungenes – Wochenende verlebt hatten. Den „Greifswaldern“ auf diesem Wege nochmals ein herzliches Dankeschön.

Dieter, DL7HD; Dietmar, DJ6YO;
Hermann, DL7AKV

RSV**RADIOSPORTVERBAND der DDR e. V.**

MITGLIED DER "INTERNATIONAL AMATEUR RADIO UNION"

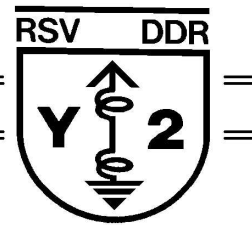

REGIONALRAT

Ihre Nachricht:

Unser Zeichen:

Datum:

Aufruf von Joachim Schultze, DL7BE, und Falk D. Weinhold, Y45NL an alle Mitglieder des Radiosportverbandes e. V. im Distrikt Berlin

Wir, die Distriktvorsitzenden des DARC und des RSV wenden uns mit diesem Aufruf an alle Funkamateure und Fuchsjäger des Radiosportverbandes im Distrikt Berlin.

Mit der Erfurter Vereinbarung zwischen DARC und RSV wird den Freunden des Radiosportverbandes der Weg in den DARC ermöglicht. Da die Wahl zum Distriktvorstand Berlin schon langfristig für den 16. Januar 1991 geplant war, ergibt sich ein bestimmter zeitlicher Ablauf. Wir sind der Auffassung, daß dieser Zeitablauf eingehalten werden sollte, um schon zum frühesten möglichen Termin eine umfassende Vertretung der ehemaligen RSV-Mitglieder im DARC-Distrikt Berlin zu sichern.

RSV-Mitglieder, welche dem DARC beitreten wollen, füllen das der cq-DL Heft 11/90 beiliegende Formular aus und leiten es bitte an ihren OVV weiter. Die Ortsverbandsvorsitzenden setzen einen Wahlausschuß ein und laden noch im November zur Mitgliederversammlung ihres OV ein. Die Grundlage zur Bildung der Ortsverbände ist die Satzung des DARC. Auf dieser Versammlung sollten auch die Wahlen zum Ortsverbandsvorstand für die Jahre 1991/92 stattfinden. Bitte beachtet, daß die Einladung zur Wahl min. 14 Tage vorher erfolgen muß. Die Wahlen sollten im Ortsverband bis 10. Dezember durchgeführt werden. Die neuen Ortsverbände des DARC hätten somit legitimierte Vorstände. Diese haben dann die Möglichkeit, bis 12. Dezember Vorschläge zur Wahl des Distriktvorstands Berlin einzubringen und können gleichberechtigt an den Wahlen im Januar 1991 teilnehmen.

Wir sind uns darüber im Klaren, daß diese terminlichen Abläufe von Freunden des RSV in Berlin Anstrengungen erfordern. Wir sind aber der Auffassung, daß dieser Weg der Richtige ist, um unser gemeinsames Ziel zu erreichen. Dieses Ziel ist die Bildung des einheitlichen Distriktes Berlin im DARC.

Berlin, den 29.10.1990

gez. Joachim Schultze
DL7BEgez. Falk. D. Weinhold
Y45NLPräsident:
Dr.-Ing. Lothar Wilke, Y24UK
Eislebener Str. 14
Erfurt DDR 5066Vizepräsident:
Dr.-Ing. Horst Weißleder, Y23EK
Hanns-Eisler-Str. 10
Ilmenau DDR 6325Vizepräsident:
Hardy Zenker, Y21FA
Kotka-Ring 1
Greifswald DDR 2200

Berlin-Rundspruch Nr. 41/90 (30.11.1990)**Silent Key**

Am Sonntag, dem 25.11.1990, verstarb völlig unerwartet im Alter von nur 42 Jahren Wolfgang Rother, DL7RT.

Seit 1961 Mitglied des DARC war er langjähriger OVV von Zehlendorf und von 1985 bis zum September 1990 Distriktsvorsitzender des Distriktes Berlin. Der Träger der goldenen Ehrennadel engagierte sich nicht nur sehr erfolgreich in Berlin, sondern erwarb sich große Anerkennung als Beiratsmitglied des DARC-Verlages, Mitarbeiter des Personal-Ausschusses und Rechnungsprüfer. Als hochgeschätztes Mitglied im Amateurrat wurde er oft um seine Meinung gebeten.

Mit seinem unermüdlichen Einsatz durch die Fürsprache bei den Wohnungsbaugesellschaften verhalf er vielen Berliner Funkamateuren zu einer Antennengenehmigung und der wohlwillenderen Einstellung von Hauseigentümern gegenüber den Belangen der Amateurfunk-Gilde.

Trotz vieler Schicksalsschläge verlor Wolfgang seinen Humor und Optimismus nie. In sei-

ner Eigenschaft als Distriktsvorsitzender war er nie Chef, sondern immer in erster Linie Mensch und Freund. Er führte den Distrikt stets auf einer demokratischen Basis und lies sich von der Meinung seiner OVVe leiten. Ihm lag mehr an einem harmonischen Miteinander als einem Gegeneinander oder des direktiven Leitens von Oben nach Unten.

Mit Wolfgang verlieren wir nicht nur einen engagierten Funkamateure, sondern einen wirklichen Freund. Er wird nicht nur in der Chronik des Distriktes Berlin, sondern auch in unseren Herzen einen besonderen Platz einnehmen.

„Ich hat' einen Kameraden, einen bess'ren find'st du nicht ...“

Joachim Schultze, DL7BE, Distriktsvorsitzender

DL-RS Nr. 1/91 (11.01.1991)**Berlin**

Die alliierte Kommandantur in Berlin, die auch bei der Nutzung von Funkfrequenzen mit besonderen Privilegien ausgestattet war, wurde zum 03.10.1990 aufgelöst. Danach wurden die Vorrechte der Alliierten für Berlin aufgehoben. Dadurch können im Raum Berlin dringend benötigte zusätzliche Frequenzen durch zivile Bedarfsträger wie Polizei, Hilfsdienste, Taxis, Energieversorgungsunternehmen und andere Firmen ge-

nutzt werden. Bei Gesprächen des BMPT im November und Dezember 1990 in Bonn zeigten sich Vertreter der Alliierten schon jetzt bereit, eine Vielzahl der bisher für ihre Zwecke reservierten Frequenzen ersatzlos freizugeben. Hiervon sollen vorrangig Frequenzen aus den Bereichen um 70 MHz und 150 MHz an die Bedarfsträger zugeteilt werden.

B-RS 3/91 (17.01.1991)**DISTRIKTSVERSAMMLUNG**

Am Mittwoch, dem 16.01., fand die diesjährige ordentliche Distriktsversammlung des Distriktes Berlin statt. Haupttagesordnungspunkt war die Neuwahl des Distriktsvorstandes. Zum Distriktsvorsitzenden wurde Joachim Schultze, DL7BE, mit 22 Ja- und einer Nein-Stimme gewählt. Als Stellvertreter waren DL7ATE und DL7ZR nominiert. Michael Barth, DL7ZR, erhielt 12 Stimmen und ist somit stellvertretender Distriktsvorsitzen-

der. Der bisherige Verbindungsbeauftragte zur Landespostdirektion Dieter Schmidt, DL7HD, wurde mit 23 Stimmen in seinem Amt bestätigt. Alle Referenten bleiben in ihren Ämtern. Durch Auslosung wurde der Ortsverband Tempelhof, D08, zum Ausrichter des diesjährigen Distrikts-Meeting bestimmt.

73 von Bernd, DC7XJ, Protokollführer

DL-RS Nr. 2/91 (18.01.1991)**Berlin**

Ab Januar gibt es einen neuen Hörer-Rundspruch, der sich besonders an SWLs, Höramateure und Amateurfunkinteressenten in der Ausbildung wendet. Er wird im Auftrag des Sachgebietes SWL-Betreuung und Hörerpost im Jugend-

und Ausbildungsreferat gestaltet. Die Abstrahlung erfolgt an jedem ersten Dienstag im Monat um 17:00 Uhr auf 3650 kHz von der Clubstation Y62SWL mit Standort Berlin.

Empfangsbestätigungen von Inhabern eines DE-Kennzeichens gehen über die QSL-Vermittlung in Baunatal. Empfangsberichte von Hörern ohne Rufzeichen sowie redaktionelle Beiträge bit-

te an eine der folgenden Anschriften: Thomas Hänsgen, Y44OL, Franz-Jacob-Str. 14, O-1156 Berlin, oder an Werner Theis, DH1PAL, Tilsiter Str. 16, W-5530 Euskirchen.

cq-DL 3/1991

Distriktseherennadeln für DL7AN und DL7ANL

Auf der Distriktsversammlung am 16. Januar 1991 in Berlin wurden Katryn Liebe, DL7ANL, und Detlef Liebe, DL7AN, vom Distriktsvorsitzenden mit der Ehrennadel des Distriktes Berlin ausgezeichnet. Sie sind seit 1985 Sprecher für die Tönende cq-DL, die für sehbehinderte Funkamateure und SWLs in Europa erstellt wird.

DL-RS Nr. 10/91 (15.03.1991)

Berlin: Rundspruchübertragung in AM

Der Deutschland-Rundspruch des DARC und der Berlin-Rundspruch des Distriktes Berlin werden jeden Sonntag um 11.00 Ortszeit versuchsweise in AM auf 7094 kHz von DL7ARY übertragen. Die Modulationsart AM wurde gewählt, um auch Hörern, die nicht über Einseitenbandempfänger verfügen, die Rundsprüche zur Verfügung zu stellen. Empfangsberichte bitte an den Distrikt Berlin.

cq-DL 7/1991

Herbert Korn, DL7AG †

Am 11. April 1991 verstarb ganz plötzlich und unerwartet unser Oldtimer Herbert Korn, DL7AG. Herbert war ein wirklicher Oldtimer. Er führte die DASD-DE-Nr. 618, hatte das Rufzeichen D4JBF und gehörte dem DASD seit früher Jugend an.

Als Diplom-Ingenieur war er in seinem Funkmetier auch beruflich tätig. Alte Berliner werden sich noch daran erinnern, wie Herbert häufig einsprang, wenn bei Distriktsversammlungen in den vierziger und fünfziger Jahren in Berlin ein Vortragender kurzfristig ausfiel: „Wat wollt ihr den hören?“ war seine Frage, und dann brachte Herbert aus dem Stehgreif einen geschliffenen technischen Vortrag, der den großen Vorteil hatte, auch dem Nichttechniker verständlich und lehrreich zu sein.

Herberts Hilfsbereitschaft hat auch sonst vielen Newcomern, aber auch alten Hasen, den Weg zu einer funktionierenden Station geebnet. Als Praktiker verstand er auch, seine umfangreichen technischen Kenntnisse zu realisieren; er arbeitete mit Selbstgebautem. Sein 300-Watt-Transeciver verschaffte im weltweit Gehör und Freude.

Der DARC hatte ihn durch die goldene Ehrennadel Nr. 721 geehrt. Er gehörte unserem Verband seit seiner Gründung an, an der er mitwirkte. Seine Freunde schätzten Herbert als einen originellen, kenntnisreichen und hilfsbereiten, liebenswerten Menschen.

Die Berliner Seniorenrunde wird ihn nicht vergessen!

Peter Mack, DL7AI

DL-RS Nr. 38/91 (27.09.1991)

Neuer Sendeplan von Y62SWL

Der Hörer-Rundspruch von Y62SWL hat einen neuen Sendeplan. Ab sofort wird der Rundspruch an jedem ersten Mittwoch im Monat zu folgenden Zeiten ausgestrahlt: um 11:00 Uhr auf 7.045 kHz und um 17:30 Uhr auf 3.550 kHz. Nach dem Rundspruch gibt es einen Bestätigungsverkehr. Die Sendung erfolgt unter dem Rufzeichen der Clubstation Y62SWL in Berlin-Köpenick. Der Hörer-Rundspruch wird seit Januar 1991 versuchsweise vom Sachgebiet „SWL-Be-

richte und Hörerpost“ im Jugend- und Ausbildungsreferat des DARC herausgegeben. Beiträge für den Rundspruch sind zu richten an: Redaktion Hörer-Rundspruch, Thomas Hänsgen, Y44LO, Franz-Jacob-Str. 14, O-1156 Berlin, oder an den Distriktsjugendreferenten Berlin, Christian Drews, DL7APD, Birkbuschstr. 29, W-1000 Berlin 41. Die Redaktion ist unter Y44LO bzw. DL7APD in der Mailbox DBØGR zu erreichen.

cq-DL 7/1992

DARC-Distrikt Berlin

„Ein bißchen Tratsch, ein bißchen Schwof, ein bißchen gute Laune.“ Unter diesem Motto stand die Dampferfahrt des Distriktes Berlin am 2. Mai 1992. 180 Mitglieder und ihre Gäste schipperten bei Musik und Tanz von Jungfernheide zum Wendenschloß in Köpenick.

Bei dieser Gelegenheit wurde vom Distriktsvorsitzenden Berlin, Joachim Schultze, DL7BE, Dr. Peter Brumm, DL7HG, vielen bekannt als Mitarbeiter der DUBUS-Gruppe, die goldene Ehrennadel des DARC für seine Verdienste um den Amateurfunk verliehen.

DARC-Distrikt Berlin (v.l.) DV Berlin, DL7BE;
St. DV, DL7ZR, und DL7HG bei der Verleihung der
goldenen Ehrennadel (Photo Hartmut)



BZ (13.07.1992

Berliner Funker hörte Hilferuf aus Bosnien

Von Cornelia Hoß

Berlin - Enver S., 42, gebürtiger Bosnier, seit 20 Jahren Wahl-Berliner, ist verzweifelt: Er hat Angst um seine Familie in Bosnien.

Gestern erreichte den Amateurfunkler ein Hilferuf der bosnischen Bevölkerung der Stadt Gorazde - per Funk von Kollegen: „Im Namen Gottes, im Namen der Zivilisation, der Demokratie und der Humanität, helfen Sie der Stadt Gorazde.“

Enver S.: „Die Szenen, die ich über Funk mitbekomme, sind erschütternd. Viele haben ihre Angehörigen ver-

loren, Eltern, Bruder, Kinder, ihr Haus, ihre Heimat. Sie schreien nach Hilfe. Es muß doch endlich etwas geschehen, ehe alle niedergemetzelt werden.“

Weiter heißt es in dem Hilferuf: „100 000 Zivilisten, Flüchtlinge, die seit drei Monaten eingekesselt sind, werden heute massakriert. Es geht um Stunden.“

Wir fühlen uns wie Schlachttiere, die von Europa und der Welt gefüttert werden, damit uns die Tschetniks (Serben), Montenegro und die jugoslawische Armee abschlachten können. Wir werden geschlachtet, weil wir an die

neue Weltordnung, an die UNO und EG glauben.

Es wird nichts mehr geben in Gorazde. Lassen Sie Ihre Flugzeuge starten und beschützen Sie uns und sich selbst. Denn Sie selbst werden daran schuld sein.“ Enver S. ist verzweifelt: „Wir verstehen nicht, warum keine Hilfe von außen kommt.“

„Es scheint manchmal, daß die übrige Welt gar nicht an einer Lösung des Konfliktes interessiert ist. Das fängt bei Kleinigkeiten an. Vor einigen Tagen wollte ich ein Spendenkonto für die bosnische Bevölkerung einrichten. Ich wurde ohne Begründung abgewiesen.“

Bild-Zeitung (20.08.1992)

Alpha, Bravo, Juliett – meine Heimat brennt

Von UWE STEINSCHKE

Draußen rauscht der Verkehr vorbei, Menschen schlendern die Hasenheide entlang, Kinderlachen – friedlicher Alltag in Neukölln: Nicht für Zedin Sabovic (52). Der Bosnier ist über seine Amateur-Funk-Anlage mit der Kriegs-Hölle in der Heimat verbunden.

„Delta, Juliett, Null, Alpha, Bravo, Juliett“, ruft Zedin seine Funker-Kennung ins Mikro der Anlage. Sie steht im Korridor seiner Zwei-Zimmer-Wohnung. Zuerst Knacken, Rauschen, dann spuckt der Lautsprecher undeutliche Wortfetzen aus – direkt aus Bosnien.

Zedin: „Mein Funkgerät ist für viele Landsleute meist die einzige Chance, etwas über das Schicksal ihrer Verwandten in der Heimat zu erfahren. Es gibt nur noch wenige Telefon-Verbindungen.“

Der Bosnier bekommt an manchen Tagen bis zu 50 Anfragen – aus Berlin, Hannover, sogar aus Holland rufen sie an:

„Wie geht es meiner Schwester in Gracanica, leben mein Onkel und meine Brüder in Zenica noch, ist unser Haus ausgebombt?“

Zedin wendet sich dann an seine bosnische Amateurfunkerkollegen: „Du wohnst doch in der Stadt. Tu dich mal um!“ „Hat's ein wenig Zeit?“, schnarrte es einmal zurück, wir haben gerade Bombenalarm!

Zedin: „Manchmal dürfen die Familienangehörigen in Bosnien ans Mikro einer meiner Kollegen. Der Satz einer älteren Frau hat mich tief erschüttert – sag meinen Verwandten, ich lebe noch. Wie lange, weiß ich nicht!“

DL-RS Nr. 39/92 (06.11.1992)

Fuchsjagd des VFDB in Berlin

Der VFDB veranstaltet am 22.11. in Berlin eine Fuchsjagd. Um 10:00 Uhr beginnt der 80-m-Wettbewerb. Der 2-m-Teil folgt um 13:30 Uhr. Treffpunkt wie auch Start- und Zielort ist das Hotel „Waldfrieden“ in Groß-Glienicke am Sacrower See. Eine Einweisung erfolgt auf 145,500 MHz. Anmeldeschluß ist 15 Minuten vor dem Start. Eine Unterkunft steht allen Teilnehmern kostenlos zur Verfügung. Übernachtungen können über folgende Anschrift vermittelt werden: Brigitte

Schiller, DL7AFJ, Zingerleweg 10, 1000 Berlin 22, Telefon (030) 365 38 05. Durch ein Versehen bei der Layoutgestaltung der Novemberausgabe der cq-DL wurde die Ausschreibung dieses Wettbewerbs nicht veröffentlicht. Nach Angaben des ARDF-Referates des Distriktes Berlin wird dieser Wettbewerb daher ausnahmsweise trotz der fehlenden Veröffentlichung für das DARC-Fuchsjagddiplom gewertet.

cq-DL 6/1993

OV Prenzlauer Berg 1, D15

Der Ortsverband Prenzlauer Berg 1, D15, wählte am 18.1.1993 seinen neuen Vorstand.

Die Veranstaltung fand in der Fahrschule Jansen, Hausburgstraße 10, statt. Obwohl diese Räumlichkeit nicht dem Rahmen einer Veranstaltung dieses Rangs entsprach, herrschte eine gute Atmosphäre. Bis zur Lösung der Raumfrage wird diese Übergangslösung wohl noch einige Zeit andauern, und wir möchten auf diesem We-

ge auch dem Gastgeber für sein Entgegenkommen danken.

Als Gast konnten die 34 anwesenden Funkamateure den Vertreter des Distrikts, Michael, DL7ZR, begrüßen.

Die Erhaltung und Sicherung des Bestandes an Geräten und Ausrüstung wie auch des Mitgliederbestandes war möglich durch das große Engagement des aktiven Kerns von D15 und der

engagierten Arbeit des OVV und seines Stellvertreters Martin Tomiak, DL7ARY, bekannt durch den Berlin-Rundspruch. Ihnen fiel die Hauptarbeit bei der Ausbildung der vielen neuen Funkamateure in den vergangenen zwei Jahren zu. Wir können jetzt feststellen, daß der OV auf die Stärke von 53 Mitglieder angewachsen ist. Die qualifizierte Ausbildung in unserem OV ist in Berlin mittlerweile bekannt. Deshalb soll ein neuer Lehrgang zur Ablegung der Prüfung im Februar beginnen.

Für die Clubräume kam mittlerweile das Aus, da der OV die nun notwendigen Mittel für eigene Räume nicht mehr aufzubringen vermag. Dies erschwert natürlich die Arbeit unseres OV, da Ausbildung und Clubarbeit in unterschiedlichen, nicht funkspezifisch ausgerüsteten Räumlichkeiten stattfinden müssen.

Kurz vor Ende des Berichtszeitraumes fiel endlich die Entscheidung der Treuhand, nach der die vorhandene Technik in das Eigentum des OV fällt und somit weiter zu dessen Nutzung zur Verfügung steht. Obwohl dieses Eigentum zur Zeit noch in die Keller und auf die Böden einiger OM ausgelagert wurde, arbeiten wir daran, daß Mittel und Möglichkeiten gefunden werden, um wieder in den Genuß eigener Clubräume zu kommen. Sponsoren und Unternehmen, die uns hierbei unterstützen, sind jederzeit willkommen.

Ein weiteres Merkmal der Arbeit von D15 sind die durchgeführten Fuchsjagd-Veranstaltungen. Diese wurden in der Vergangenheit mit einer Ausnahme mobil durchgeführt und wurden mit guten Teilnehmerzahlen honoriert. Die im vergangenen Dezember durchgeführte Nikolaus-Fuchsjagd war den Familien der OM gewidmet. Die Beteiligung war gut, aber die Organisation war aus den Erfahrungen der mobilen Fuchsjagden gewachsen und demzufolge für manche Teilnehmer etwas zu lang geraten. Die gemachten Erfahrungen sollen dazu dienen, durch Verbesserung der Organisation und die Verteilung der Aufgaben auf mehrere Schultern, die vorhandenen Möglichkeiten auszuschöpfen. Die Freude am Hobby soll dabei immer im Mittelpunkt der gemeinsamen Arbeit stehen.

Zum Schluß bleibt nur noch zu erwähnen, daß die große Mehrheit der Mitglieder auch für die neue Wahlperiode dem alten und damit neuen Vorstand das Vertrauen aussprach. Die Wiederwahl des OVV und seines Stellvertreters sind bededetes Zeugnis für die von ihnen geleistete Arbeit. Die Mitglieder des DOK D15 bedanken sich bei ihrem alten Vorstand und gratulieren ihm zur Wiederwahl auf das herzlichste!

Werner-Michael Hoppe, DL7VMH



Am Fuchs II. Teilnehmer der Nikolaus-Fuchsjagd bei D15

CQ DL 9/93**Rudi Hammer, DL7AA †**

Rudi Hammer, DL7AA, ist nach langer Krankheit im Alter von 82 Jahren gestorben. Mit ihm hat der Amateurfunk einen Funkpionier verloren, der jahrzehntlang sowohl als Bastler und Tüftler als auch als aktiver Funker und auch als „Funktionär“ zuerst im DASD, später im DARC sein Wissen und seine Erfahrung im Sinne des völkerverbindenden Charakters des weltumspannenden Hobbys weitergab und eine große Anzahl, vor allem junge Menschen für die Idee des Amateurfunks begeisterte.

Bereits im Alter von 13 Jahren erhielt Rudi Hammer eine „Genehmigung zur Errichtung und zum Betrieb einer Funkempfangsanlage zum privaten Gebrauch“ und trat dem damaligen DASD bei. Er erhielt die DE-Nummer 0485. Sein „Verschleiß“ an Rufzeichen war natürlich durch die unrühmliche Entwicklung in Deutschland der 20er Jahre bis nach Ende des zweiten Weltkrieges bedingt, so war Rudi unter D4CP (1927-1929), D4JPC (1930-1932), D4CAF (1933-1935), D4GWF (1935-1936) und D4AFF (seit 1938 bis Kriegsausbruch) auf allen Bändern zu hören, bis er dann sein bis heute geltendes Rufzeichen, nämlich DL7AA, bei der ersten Lizenzprüfung der Post in Berlin am 16. Juli 1949 erwarb. Seinem intensiven Bemühen und seiner Beharrlichkeit ist es zu verdanken, daß der DARC-Berlin kurz nach Ende des zweiten Weltkrieges gegründet wurde; er bemühte sich erfolgreich bei den Alliierten um eine Druckgenehmigung des Nachrichtenblatts des DARC-Berlin. Er überschüttete in seiner Eigenschaft als erster Vorsitzender des DARC-Berlin die damalige amerikanische und britische Militärregierung in Berlin geradezu mit Anträgen, um endlich auch in Berlin wieder Sendelizenzen für den Amateurfunk zu erhalten. Sein ganzes Wirken galt dem Amateurfunk.

Es war zweifelsohne zu damaligen Zeiten nicht leicht, Material wenigstens zum „Hören“ zu organisieren und allzu vieles war verboten. So konnte es passieren, daß Rudi Hammer im September 1947 einen Strafbefehl des Amtsgerichts Neukölln erhielt, mit der Begründung „im unbefugten Besitz von Eigentum der alliierten Streitkräfte“, und zwar eines amerikanischen Frequenzmeßapparates gewesen zu sein, den er im

Juni 1946 im Tausch gegen 10 Lautsprecher und einer elektrischen Bohrmaschine erwarb.

In Berlin war Rudi bis Ende der 70er Jahre aktiv; als er sich „auf sein Altenteil nach Westdeutschland“ zurückzog, hat er hier eine große Lücke hinterlassen. Seine Begeisterung für sein Hobby wurde in den letzten Jahren nur aufgrund seiner schlechter werdenden Gesundheit eingeschränkt.



An dieser Stelle sämtliche Diplome und Ehrungen dieses großen DXers aufzählen zu wollen wäre allein aufgrund des nicht ausreichenden Platzes unmöglich. Daher nur beispielhaft: Bereits 1954 wurde Rudi die DARC-Ehrennadel in Anerkennung und Würdigung seiner großen Verdienste um das deutsche Amateurfunkwesen verliehen. 1969 erarbeitete er das 5-Band-DXCC als erster deutscher Funkamateurl, wobei es nur W4QCW um Haaresbreite gelang (6 Tage) dieses Diplom als Nummer 1 zu bekommen. 1977 erhielt er die Nadel für 50jährige Mitgliedschaft im DARC.

Rudi Hammer, DL7AA, hat für immer die Taste aus der Hand gelegt. Wir werden ihm ein ehrendes Andenken bewahren und uns bemühen, in seinem Sinne die Idee des Amateurfunks weiterzutragen.

Joachim Schultze, DL7BE

Berlin-MB Nr. 247 (September/Oktober 1993)

Günstig abzugeben und dabei noch fast geschenkt

*Gut eingeführte Amateurfunkzeitung für den Großraum
Berlin !!!
Im Komplettpaket!!!*

Abonnentenzahl derzeit 320 !!

Geschätzter Leserkreis ca. 500 !!

Im Komplettpaket sind enthalten:

*Jeden Monat (in den Ferienmonate alle zwei Monate) reichlich Arbeit
Nächtelanges Tippen an der Schreibmaschine oder dem Computer
Herstellen reprofähiger Druckvorlagen
Aktualisieren einer umfangreichen Abonnentendatei
Kleben und Beschriften von Versandtaschen*

Geboten werden weiterhin:

*Beschwerden aus dem Leserkreis
Redaktionell aufzuarbeitende Leserbeiträge
Hin und wieder das Gefühl 'ne gute Zeitung gemacht zu haben
Terminstreß*

***Haben Sie Interesse?
Dann greifen Sie zu und übernehmen Sie das BMB als
Herausgeber und/oder Redakteur!***

*Wenden Sie sich bitte an den Vorstand des OV Spandau.
Sachdienliche Hinweise nimmt auch der DV des Distriktes Berlin,
Achim Schultze, DL7BE, entgegen.*

Bei Nebenwirkungen fragen Sie Ihren Arzt oder Apotheker

Internationale Funkausstellung 1993

In der nunmehr 69jährigen Geschichte wartete das Schaufenster der Branche in diesem Jahr mit zwei Rekorden auf: Noch nie kamen 740 Aussteller aus 33 Ländern zu diesem Ereignis an die Spree, und noch nie betrug die Ausstellungsfläche zur Funkausstellung 103.500 m². Neben dem interessierten Endverbraucher, der sich über Angebot und Trends der Technik und die verschiedenen Medien informieren will, ist eine ständig steigende Anzahl von Fachbesuchern auf der Messe zugegen, deren Besuch von einem umfangreichen Vortragsprogramm und Fachschauen begleitet wird.

Die Funkamateure auf der IFA 93

An dieses Publikum wenden sich die Funkamateure des DARC e.V. Der vom Distrikt Berlin betreute Stand befand sich, wie schon in den Jahren zuvor, in Halle 15.2. So entfiel, zumindest für die Stammesbesucher, langes Suchen im 800 Seiten starken Ausstellungskatalog. Den neugierigen Zufallsgast lockten das Logo des DARC und das in großen Lettern geschriebene „Deutscher Amateur -Radio-Club e.V.“. Funkfreunde aus Berlin standen täglich von 10.00 bis 19.00 Uhr den Besuchern, darunter zahlreiche ausländische Gäste, Rede und Antwort.



Mit dem Call DKØIFA „in der Luft“ – Peter John, DL7YS, Ausstellungsreferent des Distriktes Berlin.

Alle zwei Jahre treffen sich in Berlin, in den Messehallen unter dem Funkturm, Aussteller der Unterhaltungs- und Kommunikationselektronik – begleitet von einer großen Präsenz des Medien-Showgeschäftes. In Halle 15.2. der Stand des DARC e.V., gestaltet und betreut vom Distrikt Berlin.

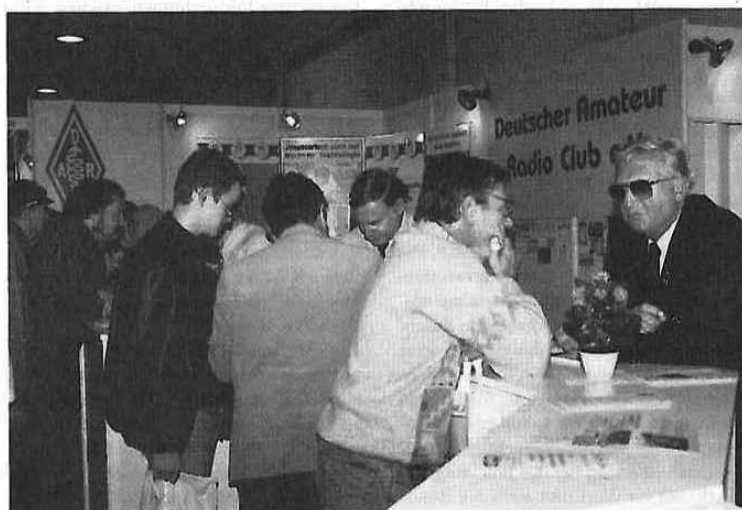

Reges Interesse und viele Informationen am Stand des DARC e.V. auf der IFA 93. Im Vordergrund rechts Günther Zellmer, DL7ZG.

Zur Eröffnung der Funkausstellung am 27. August lag hinter den Mitarbeitern des Standes bereits eine intensive Arbeitsphase. Nach zwei Vorbereitungstreffen gut eingewiesen vom Ausstellungsreferenten, Peter John, DL7YS, waren sowohl die alten Hasen als auch die Newcomer auf ihre Aufgabe vorbereitet. Auch der mehrtägige Aufbau des DARC-Standes, insbesondere die Einrichtung der Funkstationen und der Antennenaufbau, hatte Zeit und Nerven der Beteiligten nicht geschont.

In den folgenden 10 Tagen konnte den Messebesuchern ein repräsentativer Querschnitt der Möglichkeiten, die der Amateurfunk bietet, demonstriert werden. Zum Zuschauen und -hören waren die Amateure ständig mit zwei UKW- und einer KW-Station QRV sowie mit

Packet-Radio und ATV präsent. Die Informationscrew vermittelte den interessierten Besuchern aus dem In- und Ausland Wissenswertes rund um den Amateurfunk.

Auch in diesem Jahr fand das traditionelle Ham-Fest am ersten Ausstellungssamstag statt. Die OMs von DFØRR sorgten mit Bier und Rostbratwürsten für ein zünftiges Grillfest. Das stillgelegte Stellwerk mit seinem umfangreichen „Antennenwald“ war eine tolle Umgebung für Funkamateure.

Während der folgenden Messetage bot der abendliche Treffpunkt im „Hippodrom“, einer typischen Berliner Eckkneipe, Gelegenheit zum Kennenlernen und um aktuelle Fragen des Amateurfunks zu diskutieren.



Im Interview mit dem ORB, der Stellvertretende Vorsitzende des DARC e.V., Rolf Kadau, DJ7CH (2.v.l.). Daneben der Geschäftsführer des DARC e.V., Bernd W. Häfner, DB4DL.

Ein erfolgreicher Abschluß

Im Log der Sonderstation DKØIFA stehen über 5000 QSOs. Besonders groß war das Interesse an Lehrgängen zum Erwerb der Amateurfunklizenz. Vier neue Lehrgänge mit insgesamt 120 Teilnehmern wurden während der Messe bereits ausgebucht und werden ab Herbst im Distrikt Berlin beginnen. Weitere Kurse können bei entsprechender Nachfrage, welche aufgrund der ca. 1000 verteilten Informationsblätter zu erwarten ist, durchgeführt werden. Informationsmaterialien zum Hobby Amateurfunk, das Verlagsprogramm des DARC-Verlages, und natürlich auch die CQDL, waren bei den Besuchern gleichfalls sehr gefragt.

Und zuletzt, auch die Medien hatten ein großes Interesse an den Aktivitäten der Funkamateure. Interviews und Sendungen, u.a. bei SFB, RS2, DS-Kultur, ORB, BBC und Radio Svenska zeugen davon. Über die Resonanz ihres engagierten Einsatzes sind die 42 Funkamateure des DARC-Standes erfreut, es hat sich auch in diesem Jahr gelohnt! Eine Mondscheinfahrt auf den Wasserstraßen von Berlin vereinte einen Tag vor Abschluß der Funkausstellung das IFA-Team und seine Gäste sowie viele Berliner Funkamateure.

Rolf Langenhan, DL7VMR



Besonders für Computerfreaks von Interesse: Packet-Radio

Allet Asche...

Das war auch ein Spruch, mit dem sich die Standbesetzung des DARC e.V. auf der diesjährigen Funkausstellung herumschlagen mußte. Der Erfahrung der letzten beiden IFAs folgend, hatten wir auch in diesem Jahr wieder auf das persönliche Gespräch mit dem interessierten, gestreften, unwissenden, unlizenzierten IFA-Besucher gesetzt. „Also wissense, wenn mein Nachbar funkt, denn hör ick nüscht im Radio..., allet Asche...“ Und mit Engelsgeduld fand das IFA-Info-Team auch für diese Mitbürger einen Tip, eine Antwort auf die, in unseren Ohren, einfältige Frage.

Allen voran Günter Zellmer, DL7ZG, vielen von den Lizenzlehrgängen in Oberwesel bekannt, Uwe Diedrich, DL7ADU, der in hervorragender Weise die IFA-Fuchsjagd managte oder DE7TXL, der die SWLs betreute. Insgesamt waren 42 Berliner XYLs, YLs und OMs an 10 Tagen im Einsatz, um den DARC-Stand auf der IFA 93 zu einem vollen Erfolg werden zu lassen. Da war es auch nicht so schlimm, daß Hans, DC7OU, seinen Autoschlüssel im Auto einschloß, oder daß DG9NO die Schuhe vor dem Auto geklaut wurden. Auch die Tatsache, daß die Ausstellungsstation DKØIFA eine ganze Weile nach Messebeginn ohne Antenne - den überstehenden Nippel der Seele eines PL-Steckers kann man nicht als solche bezeichnen - ganz Berlin und Brandenburg befunkte, war eher erheiternd. Passend zum Radio-Interview mit dem Ostdeutschen Rundfunk Brandenburg („Jetzt funken'se mal bitte mit Amerika...“ O-Ton) gab es einen Mögellinger, und dem stellvertretenden DARC-Vorsitzenden waren zunächst zum Pressetermin am Montag die DARC-Press-Infos ausgegangen. Aber Spaß beiseite, insgesamt war die Messe ein voller Erfolg; auf der Habenseite waren zahlreiche Neueintritte, unzählige verkaufte „Fragen und Antworten ...“ und „Cunos“ zu verzeichnen. Das IFA-Team nervlich am Ende - immer ein Zeichen für eine gute Messe - und ein Ausstellungsreferent, der zwei Kuren eingereicht hat... Es hat sich gelohnt!

Auf Wiedersehen in der Hauptstadt 1995,

es 73 de DL7YS

CQ DL 10/1993

CQDL: Inmitten der Medien- und Technikshow IFA 93 – ein Stand des DARC e.V. Mit welchem Ziel sind die Funkamateure hier präsent?

DL7BE: Die Funkamateure sprechen hier auf der Internationalen Funkausstellung ein ganz anderes Publikum an als auf der Ham Radio oder der Interradio. Wir sind nicht da, um Funkamateure zu informieren, sondern den Nachbarn neben uns. Für diese Besucher machen wir den Stand,

**Fragen an:**

**Joachim Schultze,
DL7BE,
DV Berlin**

mit Schwerpunkt Information über Amateurfunk und natürlich auch Werbung für unser Hobby, wie dies jeder Verein macht. Außer der Information wird Funkbetrieb durchgeführt, der ebenfalls sehr wichtig ist. Die Funkamateure wollen den Sonder-DOK-IFA 93 arbeiten. Etwa 4000 bis 5000 QSOs werden in dieser Zeit gefahren und bestätigt.

CQDL: Welche Vorbereitungen sind für diese Ausstellungsaktivität notwendig? Wann wird damit begonnen?

DL7BE: Die Vorbereitungen beginnen bereits am Ende einer Funkausstellung für die nächste. Das zieht sich im ersten Jahr mit dem Schriftverkehr und der Planung hin; im Jahr davor beginnt die Werbung und Information der Funkamateure, welche im Ausstellungsteam mitarbeiten wollen. In den letzten Wochen vor der Eröffnung sind Technik und Informationsmaterialien bereitzustellen, Antennen und Geräte aufzubauen. Die Funkausstellung ist keine Wochenendveranstaltung, sie findet zehn Tage lang statt, und entsprechend umfangreich ist auch die Vorbereitung.

CQDL: Achim, wie viele Funkausstellungen hast du mitgestaltet?

DL7BE: Die IFA 93 ist meine neunte. Ich bin seit 1977 dabei, früher in der Organisation und später in der Verantwortung als DV.

CQDL: Welche Traditionen haben sich in diesen Jahren herausgebildet?

DL7BE: Eine Tradition ist das Ham-Fest am ersten Ausstellungswochenende. Früher fand es auf dem Messengelände statt, dies ist seit zwei Ausstellungen nicht mehr möglich. Nun wird es am Stellwerk, bei DFØRR,

durchgeführt. Eine weitere Tradition ist der abendliche Gästetreff in einer „echt Berliner Kneipe“, wo wir uns mit den Funkamateuren treffen, die in der Stadt zu Gast sind. Beim abendlichen Bier können wir dann einen „Klönchnack“ machen, was auf der Ausstellung nicht möglich ist.

CQDL: In diesem Jahr betreuen 42 Funkamateure den Stand auf der Internationalen Funkausstellung. Wie ist deren Tätigkeit zu bewerten?

DL7BE: Zunächst, die Mitarbeiter kommen alle aus dem Distrikt Berlin. Besonders froh bin ich, daß neben älteren, schon „IFA-erfahrenen“ Funkamateuren auch einige Newcomer dabei sind. Diese so zu begeistern, daß sie auch in den folgenden Jahren weitermachen, darin sehe ich eine wichtige Voraussetzung für ein beständig gut funktionierendes Team. Es ist nicht möglich, die Mitarbeit wertmäßig auszudrücken. In der heutigen Zeit, in welcher der Kommerz eine immer größere Rolle spielt, sind wir auf die ehrenamtliche Mitarbeit der Berliner Funkamateure angewiesen. Allen beteiligten Funkamateuren bin ich für ihre Mitarbeit sehr dankbar, ihnen gebührt unsere Anerkennung!

CQDL: Danke, Achim, viel Erfolg bei der IFA 93!

DL-RS Nr. 26/95 (07.07.1995)**Gemeinsamer Rundspruch der Distrikte Berlin und Brandenburg**

Der Distriktvorsitz Brandenburg hat beschlossen, mit Ablauf des Monats Juni 1995 seinen eigenen Distriktsrundspruch einzustellen.

In Ab- und Übereinstimmung mit dem Distriktvorsitzenden Berlin und seiner Stellvertreterin wurde beschlossen, nach Beendigung der Sommerpause einen gemeinsamen Rundspruch für die Distrikte Berlin und Brandenburg heraus-

zugeben. Die Redaktion für diesen neuen Rundspruch liegt bei der bisherigen Rundspruchredakteurin des Distriktes Berlin. Der Rundspruch wird in Verantwortung des Distriktes Berlin abgestrahlt und von der 70-cm-Relaisfunkstelle DBØTA auf die 2-m-Relaisfunkstellen des Distriktes Brandenburg übernommen.

DL-RS Nr. 30/95 (15.09.1995)**Astronaut Reinhard Furrer, DD6CF, tödlich verunglückt**

Beim Absturz eines Oldtimer-Flugzeugs aus dem Jahr 1944 am 09.09.1995 nach einer Flugschau auf dem Gelände der Flugversuchsanstalt Johannisthal bei Berlin sind der Astronaut Prof. Dr. Reinhard Furrer und der Pilot ums Leben gekommen. Die Messerschmidt Me 106 stürzte kurz nach dem Start ab und ging in Flammen auf. Beide waren sofort tot.

Furrer hat vor 10 Jahren als Wissenschaftsastronaut an der ersten deutschen Spacelab-Mission an Bord der Raumfähre Challenger teilgenommen und dabei unter dem Rufzeichen DPØSL Amateurfunkbetrieb durchgeführt. In den letzten Jahren hatte er einen Lehrstuhl für Welt-raumwissenschaften an der FU Berlin inne. Der DARC e. V. bedauert dieses tragische Unglück sehr.

Ein Rückblick

Ein Interview mit OM Joachim Schultze, DL7BE.

OM Schultze, Sie waren von 1985 bis 1995 im Distriktsvorstand tätig. Was ist in der Nachlese über diese Zeit in Erinnerung geblieben?

DL7BE 1985 sind Wolfgang Rother, DL7RT, und ich in den Distriktsvorstand gewählt worden. Wolfgang als Vorsitzender und ich als sein Stellvertreter. Wir kannten uns schon vorher, er war ein bekannter DXer und ich der Technikfreak. Wir hatten schon einige Funkausstellungen gemeinsam bewältigt. Aber nun zu ihrer Frage. Wir wollten den DARC den Mitgliedern schmackhafter machen, durch vorgelebte Aktivitäten und durch aktive Mitarbeit in den Ortsverbänden.

Chr. Wie sollte das geschehen, Funkamateure sind doch eigentlich „Stubenhocker“?

DL7BE Es ist in der Tat schwierig, den Funkamateure aus der Stube zu locken. Aber es ist uns gelungen durch aktive Teilnahme an Veranstaltungen wie Mobilwettbewerben, Fuchsjagden und Fielddays die Attraktivität der Kommunikation nicht per Funk sondern persönlich zu steigern.

Chr. Wie war denn Ihre Zusammenarbeit mit den Ortsverbandsvorsitzenden?

DL7BE Wir versuchten, die Ortsverbandsvorsitzenden mehr in die Funktionsarbeit „der da oben“ einzubinden. Das gelang uns, indem wir meist rechtzeitig die Anträge zu den Versammlungen miteinander besprachen, teilweise wurde dazu auch das Votum der OV-Mitglieder einbezogen, da sie sich dann auch besser mit Entscheidungen des DARC anfreunden konnten.

Chr. Was gab es sonst für Höhepunkte in Ihrer Amtszeit?

DL7BE Die Einrichtung eines Distrikts-Treffpunktes, OV-Übergreifend. Anfang 1987 wurde mit den ersten Arbeiten im „Stellwerk“, einer stillgelegten S-Bahn-Einrichtung, begonnen. In den Folgejahren wurden dort von einer Gruppe DXer das Haus komplett ausgebaut und ringsherum mit Antennen verdrahtet. Wer dann mit dem Call DFØRR in der Luft war hatte stets ein Pile-Up. Dieser Ort war dann auch ein Wochenendziel für Familien der Funkamateure, für Fielddays und diverse HAM-Feste. Leider konnte das „Stellwerk“ nicht gehalten werden, da doch eine gewisse Anzahl Aktiver sich ständig darum kümmern mußten. Das Stellwerk wurde dann 1993 geschlossen. An dieser Stelle noch Dank an den Organisator Horst, DL7UX.

Chr. In Ihrer Amtszeit war ja die Wiedervereinigung Deutschlands, gab es Probleme?

DL7BE Ja, Probleme sicher. Wenn Menschen aus einer Gewohnheit herausgerissen werden, gibt es immer welche. Hier in Berlin war es besonders zu spüren, wohnten die Funkamateure doch nur einen Steinwurf auseinander, kannten sich zum Teil per Funk oder auch persönlich.

Hier muß ich ein wenig mehr ausholen. Es gab gleich nach der Öffnung der Mauer erste Kontakte zum damaligen „alten“ RSV zusammen mit der DARC-Spitze. Dabei wurden die ersten Weichen gestellt für ein Zusammenwachsen der Verbände. In der Folgezeit war es in Berlin recht schwierig, kamen die ersten Anfeindungen über ein Zusammengehen oder Übertreten der Funkamateure zum DARC. Die Vorstellungen der Funktionäre des „neuen“ RSV deckten sich nicht mit den Strukturen, die im Westteil der Stadt vorhanden waren. In dieser Phase der Einigung starb dann leider auch Wolfgang, DL7RT, so hatte ich es doppelt schwer. Zum einen den Distrikt im normalen Tagesgeschäft zu vertreten und zugleich zwei Stadthälften zusammenzuführen. Aber die Ortsverbandsvorsitzenden des Distriktes und einige Distriktvorsitzende der „Norddistrikte“ standen mir in dieser Zeit hilfreich zur Seite! Wir entwickelten dann auch eine hoffentlich für ALLE Funkamateure befriedigende Lösung. Es machten mich nur die persönlichen Anfeindungen einzelner Funkamateure betroffen, die meinten wir würden sie diskriminieren, weil wir nicht Ihre Vorstellungen übernehmen wollten.

Chr. Was gab es sonst noch für Aktivitäten im Berliner Distrikt?

DL7BE Wir, also Michael Barth, DL7ZR, der dann 1991 als mein Stellvertreter gewählt wurde und ich, kümmerten uns um die Funkausstellungen, unterstützten die Fuchsjäger bei der Entwicklung und Herstellung einer computergestützten Zeitmessung bei Fuchsjagden. Wir standen als Ratgeber für Ortsverbandsvorsitzende und Mitglieder beim sogenannten Stammtisch zu Verfügung. Die Einrichtung und Erweiterung des digitalen Packet-Radio-Netzes war eines der wichtigen Themen in unserer Amtszeit.

Chr. Gab es auch Tätigkeiten außerhalb des Distriktes für Sie?

DL7BE Ich war in einigen Ausschüssen des Amateurs vertreten, herauszuheben ist die Arbeit im Langzeitplanungsausschuß und im Ausschuß des DARC2000 in dem wir über die Zukunft des DARC und seiner Mitglieder beraten

haben. Gab es doch in dieser Zeit die ersten Vermutungen über ein neues Amateurfunkgesetz, die Einführung der EMV-Gebühr. Wir mußten rechtzeitig gemeinsam mit den Mitgliedern über die Probleme reden und entsprechend handeln. Wir hatten auch eine gute Lobby im Amateurrat und Freunde im Vorstand die unsere Arbeit erleichterten.

Chr. 1995 beendeten Sie Ihre Laufbahn als Distriktsvorsitzender, warum?

DL7BE Wir, Wolfgang und ich, hatten uns 1985 vorgenommen, 10 Jahre im Amt zu bleiben. Mir ist es gelungen, in dieser Zeit für den Distrikt zu wirken und zu arbeiten. Ich hatte das große Glück, daß meine Familie dieses Amt mitgetragen hat. Es ist nach meiner Meinung aber

sinnvoll, daß ein Amtswechsel nach einer gewissen Zeit einsetzt. Zu schnell verfällt man in einen sogenannten Verwaltungsmodus, der nur noch die Regularien eines DV innehat. Der Distriktsvorsitzende sollte meiner Meinung aber auch ein „Motor“ sein, der Ideen vermitteln kann und neue Freunde dem Amateurfunk zuführen kann.

Lassen Sie mich bitte zum Schluß noch ein Wort des Dankes sagen an alle, die uns in unserer zum Teil nicht leichten „Nebenarbeit“ unterstützten, die Referenten, die Ortsverbandsvorsitzenden und auch die einzelnen Mitglieder, die uns schnell mal „unter die Arme griffen“, wenn es galt für diesen, unseren Club etwas zu tun.

Der Club ist nicht der DV oder OVV, der Club sind wir alle!

„Watt Volt A'n höan?“

Diese Präambel mit ihren ungewollt eingebetteten elektrotechnischen Begriffen war ein Markenzeichen eines ehrenwerten Berliner Funkamateurs, der allen gestandenen und immer noch stehenden Mitgliedern des werdenden und gewordenen Distrikts Berlin im DARC, dessen Persönlichkeitsbild auch heute noch allen, die ihn kannten, in leibhaftiger Erinnerung ist.

Diese, einer Laudatio ähnlichen Einführung, soll keinem Geringeren als unserem sehr verehrten Herbert Korn gewidmet sein, den wir in unserer „Berliner Senioren-Runde“ sowohl visuell als auch als Runden-Teilnehmer auf „7045“ *) zu unseren Aktiven zählen durften. Herbert, DL7AG, der mit diesem Rufzeichen nicht nur uns Berlinern, sondern weit darüber hinaus, manchen seiner internationalen Freunde immer ein interessanter Gesprächspartner war, wäre in diesem Jahre [= 1995], genau am 12. Dezember, 80 Jahre alt geworden.

Herbert war aber auch ein unverfälschter, urechter Berliner, ein ganz typischer Alt-Charlottenburger, der schon als junger Mensch einen recht guten Überblick über seine Heimatstadt hatte, denn schon seine Geographie war außergewöhnlich. In seinem elterlichen Hause wohnte er längere Zeit dort, wo es im westlichen „Berlin-Schlörrendorf“ auch heute noch aufwärts geht: am Spandauer Berg.

Herbert hatte sich schon sehr frühzeitig mit dem HF-Bazillus impfen lassen. Als junger Mann fand er alsbald den Zugang zum Berliner DARD-Distrikt. Als schließlich die Zeitläufe immer kriti-

schwer wurden, rief Vater Staat ihn zu seinen Gewehren. Also wurde auch er Soldat: Nachrichtermann. Er kam zu einer Panzereinheit, in die räumliche Nähe des Autors dieser Zeilen – doch wie es sich später herausstellte, wäre es niemals zu einer Telegrafie-Funkverbindung gekommen, denn besagter „Vater Staat“ rief ihn – als HF-Spezialisten – „heim ins Reich“.

Herbert wurde mir, der ich etwa Ende 1946 den Weg zum werdenden DARC fand, alsbald auffällig. Später umso mehr, als es an die Lizenzvorbereitungen ging, denn er war einer der Wegbereiter neben Rudi Hammer und Bruno Garnatz, der wußte, wie BOLLE seine Milch verkaufte und in welchem See bei Brandenburg Fritze Bollmann erfolglos absoff.

Wenn mich mein Erinnerungsvermögen heute nicht so arg im Stich gelassen hätte, würde ich wohl mit einer ganzen Reihe von Anekdoten Herbert'scher Prägung aufwarten können. Aber nun kann es lediglich der Versuch einer erinnernden Würdigung seiner Aktivitäten im und um den Distrikt Berlin werden.

Ich erinnere mich an meine Teilnahme an der ersten Lizenzprüfung im Postschulungsamt in Tempelhof, an der wir als die ersten Prüfungswärter nach dem Kriege, genau 73 an der Zahl (welch Zufall!), gruppenweise unsere Beweise unseres Lerneifers abzuliefern hatten. Ich gehörte zu der kleinen Gruppe derjenigen, die beruflich keine mittelbare oder unmittelbare Beziehungen zur HF hatten. Ja, so ging das damals. Außer einzelnen Exemplaren des „Fuchs-Faschings“, die Seltenheitswert genossen, den ich bei einem Freund ausgeliehen und mit der Schreibmaschine vollinhaltlich „abgekupfert“ hatte, gab es 1948/49 kaum etwas. Ich hatte zwar den Vorzug, in eisenharter Zeit die CW nicht nur unauslöschbar eingetrichtert bekommen zu haben, sondern sie auch fast in höchster Vollendung angewandt zu haben, aber die Theorie, die zu kennen notwendig wurde, war mir schwer zugänglich.

Schließlich wurde auch ich zur Tafel gerufen, nachdem vor mir ein Prüfling jäh versagte in seiner „Aufmüpfigkeit“ („Das muß ich nicht auswendig wissen; das steht in meinen Büchern, die ich habe!“). Das gefiel naturgemäß dem Prüfungsausschuß nicht, dem auch ganz offiziell unser Herbert angehörte. Mit einiger Sorge über das Debakel, das sich jener Prüfling – sehr zu seinem Nachteil – leistete, stand ich als Nächster mit einem Stück Kreide in der Hand vor der schwarzen Wand und wartete auf die mir zugeordnete Frage: „Zeichnen Sie das Prinzip eines einfachen Dipols und beschreiben Sie die Verläufe von Strom und Spannung.“ Ich atmete auf, denn genau damit hatte ich manche schlaflose Nacht verbracht. In schnellen Zügen und mit sicheren Formulierungen gefiel dem Prüfer meine Demonstration so gut, daß er mich unterbrach und einen Seitenhieb an meinen Vorgänger verteilte: „Sehen Sie, wenn Sie so oder so ähnlich reagiert hätten, wäre auch für Sie die Chance gegeben, reif für die Lizenz zu sein!“ Damit war für mich die Prüfung beendet, die ein gestrenger Herr abnahm, den ich später als Herbert Korn und als DL7AG näher kennenlernen durfte.

Herbert war also schon sehr frühzeitig eine maßgebende Persönlichkeit im Distrikt. Als später, zu einer Zeit nach der ersten Lizenzierung, die monatlichen Mitglieder-Zusammenkünfte im TELEFUNKEN-Kasino am Mehringdamm möglich wurden – die Zusammenkünfte in den Ortsverbänden hatten seinerzeit eine untergeordnete Bedeutung – war der Distriktsvorstand bemüht, den Veranstaltungen einen gewissen niveaureichen Rahmen zu geben. So war es üblich, in den Mittelpunkt der Versammlung einen Fachvortrag zu stellen, dessen Themen frühzeitig angekündigt wurden.

Ganz offenbar hatte sich der eine oder andere „programmierte“ Vortragende in seinen Disposi-

tionen verausgabt oder den vorgesehenen, zuge-sagten Termin vergessen. Jedenfalls kam es öfter einmal vor, daß die Disponierten schlicht durch Fehlanzeige glänzten.

„Was tun?“ dachte der Vorstand. Der Blick ging in die Runde. Der blieb bei dem Allroundgenie hängen, das für HF und einschlägige andere Disziplinen zuständig war: bei Herbert. Das drängte sich zwar nicht auf, denn es wollte lieber gern gebeten werden. So stand Herbert auf und stellte sich vor das Auditorium mit der zu Anfang dieser Laudatio gestellten Frage: „Watt Volt A'n höan?“ Es ist nicht mehr in Erinnerung, welche Wünsche geäußert wurden. Aber gleichwohl, denn kaum eine irgendwie gestellte Frage hätte ihn erschüttert, er war immerhin hochqualifizierter HF-Techniker im Hause SIEMENS. Herbert stellte sich in seiner für ihn und klassischen Form vor: „Ich heiße KORN, Herbert, K wie KEESE, O wie OCHSE, R wie RÜSSEL und N wie NEESE.“ Dann folgte ein aus dem Stegreif gezogener Fachvortrag, zwar allgemeinverständlich, der aber doch mit hohem Niveau alle Zuhörer zu fesseln verstand.

Es blieb nicht aus, daß sich in der Folge solche Situationen wiederholten. Vielleicht mag es auch so gewesen sein, daß andere Mitglieder, die durchaus auch einmal etwas hätten bieten können, den Mut vor der eigenen Courage verloren und sich angesichts der Qualitäten Herberts gar nicht auf das Vortragspodium getrauten.

Jedenfalls wurde Herbert noch öfter gebeten, den Verein aus momentaner Verlegenheit zu verhelfen. Das „Watt Volt A'n höan“ (für Zugereiste: „Was wollt Ihr denn hören?“) kam noch öfter – und es wurde zu einem geflügelten Wort.

Herbert war also eine sehr angenehme Bereicherung im Distriktleben, um die manche andere uns beneiden durften.

Er war auch weiterhin im Distrikt im Rahmen des Prüfungsausschusses aktiv. Das gute Verhältnis zur Berliner Lizenzbehörde war sehr wesentlich auch seinem Verhalten ihr gegenüber zu verdanken. Das endete eigentlich erst zu einer Zeit, in der der Nachwuchs – in falschem Demokratieverständnis – meinte, hier ginge etwas nicht mit rechten Dingen zu. Jedenfalls erinnere ich mich noch sehr lebhaft an eine Situation, die sich in besagtem TELEFUNKEN-Kasino abspielte, in der die Idee verkündet wurde, daß unsere Lizenzbehörde geneigt wäre, die Anbahnung von Umschreibungen der Lizenzklasse A nach B (im damaligen Modus) auf clubinternem Wege durchzuführen, etwa mit der Maßgabe, daß die Bewerber lediglich 30 CW-QSOs aus zurückliegenden 12 (in Worten: zwölf) Monaten nachzuweisen hätten. Es gab Proteste aus den Nachwuchskreisen, die

dazu führten, daß nicht nur dieser Vorschlag zurückgezogen wurde, sondern auch der Vorstand die Lust verlor, in solcher Art Zwiespalt arbeiten zu sollen. Damit schien mir auch die Bereitschaft Herbert's fürs Erste beendet zu sein.

Ich erinnere mich noch daran – weil er es ja nicht lassen konnte, für andere etwas Gutes zu tun – daß er sich (es muß wohl gegen 1951 gewesen sein) als Vortragender im Bereich „Theorie“ in den Räumen des Tempelhofer Postschulungsamtes zur Vorbereitung auf die Lizenzprüfung zur Verfügung stellte, während ich vor der gleichen Gruppe CW-Unterricht gab. Wieviele es damals zur Lizenzreife schafften, erinnere ich nicht mehr. Es müssen aber nicht wenige gewesen sein, denn das Gros der Teilnehmer blieb bis zum Ende des Lehrgangs fast vollzählig beisammen. So jedenfalls meine Erinnerung, daß wir nicht vor gähnend leeren Reihen ausbildeten.

Dann kam der Tag, als Herbert seine Roswitha ehelichte. Mir, der ich damals im Distrikt als gelegentlicher Mitarbeiter tätig war, fiel es ganz plötzlich zu, einen großen Blumenstrauß zu organisieren und den auf schnellstem Wege zum Flughafen Tempelhof zu bringen. Das schaffte ich gerade noch rechtzeitig, ehe die beiden zu ihrer Hochzeitsreise starteten.

Seit dieser Zeit ist mir Herbert, der – wie er es mir sehr viel später sagte – täglich zweimal in Berlin-Schmargendorf mit seinem „Fahrrad mit Hilfsmotor“ auf der Warnemünder Straße an mei-

nem Junggesellenzimmer vorbeifuhr, aber nie anhielt (vielleicht hatte er es immer sehr eilig, zu seiner Roswitha in Dahlem zu kommen, nach der Tagesarbeit in Siemensstadt). So ist mir um diese Zeit Herbert mehr und mehr aus meinem Gesicht- und Hörkreis entschwunden. Sein beruflicher Tätigkeitskreis verlagerte sich – wie der vieler anderer aktiver Berliner Funkamateure – in den Westen.

Dipl.-Ing. Herbert Korn wurde dann in München QRV. Seine unverkennbare Art sich berlinisch zu artikulieren – und dabei immer geistreich zu bleiben – tauchte wieder auf. In der „Berliner Senioren-Runde“, die sich 1981 etablierte und deren offizielle Bezeichnung „plus/minus 7045“ auch heute noch [1997] gilt. Mit dem kleinen Unterschied allerdings, daß ihre Treff-Frequenz gegenwärtig etwa 3645 kHz ist – und das an jedem Montagvormittag 0830 Uhr UTC. Damit sei auch das Asterix [*]) im ersten Absatz erklärt.

Herbert Korn, von dem zu berichten ich die Ehre hatte, fühlte sich gesundheitlich in seinen letzten Jahren nicht mehr recht wohl. Schließlich nahm ihm das Schicksal Ende 1985, kurz vor Erreichen seines 80. Lebensjahres, Mikrofon und Taste aus der Hand.

(Aus dem MB „plus/minus 7045“ der „Berliner Senioren-Runde“, im Januar '97 für die „Berlin-Chronik“ überarbeitet.)

DL7CW

CQ DL 9/1995

DARC auf IFA Berlin

Vom 25. August bis 3. September findet in Berlin die Internationale Funkausstellung 1995 (IFA) statt. Damit wird Berlin wieder zum internationalen Treffpunkt der Funk-, Fernseh- und HiFi-Interessierten aus aller Welt. Diese weltweit größte Ausstellung ihrer Art ist auch in diesem Jahr wieder eine gute Möglichkeit, dem breiten Publikum den Experimentalfunkdienst Amateurfunk in seiner ganzen Spanne vorzustellen. Natürlich wollen wir auch dem Interessierten die Einstiegsmöglichkeit in die Welt der Amateurfunktechnik und den daraus entstehenden Möglichkeiten für künftige Technologien ebnen.

Der DARC e. V. wird auch in diesem Jahr auf der IFA mit einem Stand in Halle 15.1, Stand 8

vertreten sein und von dort den begehrten Sonder-DOK IFA '95 unter dem Rufzeichen DKØIFA auf allen Bändern verteilen.

Am Samstag, dem 26. August, findet das traditionelle HAM-Fest statt. Auch der tägliche „Messtreff“ in einer echten Berliner Kneipe wird Anlaufpunkt für lizenzierte Funkamateure sein sowie für solche, die es werden wollen – informieren Sie sich an unserem Stand.

Der DARC e.V. wird an dem Messestand telefonisch zu erreichen sein (die Telefonnummer wird im Deutschland-Rundspruch bekanntgegeben).

Bernhard Kohl, DC7YY

BB-RS 13/96 (28.03.1996)

ZUR SITUATION AUF DEM RELAIS DBØBRL

In letzter Zeit bemerkte der verantwortliche Funkamateur des Relais DBØBRL Funkbetrieb auf dem Kanal R5, der mit geltenden Gesetzen und Verordnungen des Amateurfunkdienstes nicht vereinbar ist. Dabei handelte es sich einerseits um Nutzung der Frequenz durch Personen ohne Amateurfunkgenehmigung und andererseits um Gespräche von Funkamateuren, die anonym oder in zweiseitiger Funkverbindung den Rahmen der Verordnung zur Durchführung des Gesetzes über den Amateurfunk (DV-AFuG) verlassen.

Besonders auffällig dabei sind Verstöße gegen

§ 5, Abs. 5 – Nennung des Rufzeichens

§ 7, Abs. 2 – Inhalt der Sendungen

§ 8, Abs. 1 – Verkehr mit nicht genehmigten Funkstellen

§ 8, Abs. 1 – Verwendung beleidigender Äußerungen (teilweise mit ausländischer Tendenz) und

§ 8, Abs. 2 – Ausstrahlung von unmodulierten Trägern.

Als kritischer Beobachter muß man den Eindruck gewinnen, daß hier eine Annäherung an Gepflogenheiten erfolgt, wie sie im 11-m-Band üblich sind. Um die Qualität des Funkbetriebes auf diesem Relais nicht weiter absinken zu lassen, rufen wir alle lizenzierten Nutzer auf:

- Gestalten Sie Ihre Funkverbindungen so, daß sie im Rahmen der DV-AFuG bleiben.
- Lassen Sie sich durch Störer nicht provozieren.

- Vermeiden Sie Mißfallenskundgebungen anderer Stationen gegen sich selbst in Form von Träger- oder Ruftondrücken durch vorbildliches Verhalten auf der Frequenz.

- Benutzen Sie die Relaisfunkstelle nur für den vom Einrichter vorgesehenen Zweck wie Mobil- und Portabelverbindungen, Verabredungen mit anschließendem Frequenzwechsel, Funkverbindungen mit QRP-Stationen und natürlich Rundsprüchen.

In diesem Zusammenhang möchten wir einmal auf Anlage 1 zur DV-AFuG, Punkt 2. 4. 2.7 verweisen, in dem es heißt:

„Der verantwortliche Funkamateur kann den Betrieb der Relaisfunkstelle einstellen bzw. einen bestimmten Funkamateur von der Teilnahme am Funkbetrieb über die von ihm betreute Relaisfunkstelle ausschließen, wenn ein Mißbrauch festgestellt wurde. Die zuständige Oberpostdirektion ist davon unverzüglich zu unterrichten.“

Sollte dieser neuerliche Appell keine Wirkung zeigen und die ständigen Nutzer des Relais lassen es sich weiterhin gefallen, daß ihre Kommunikationsbasis in den Schmutz gezogen wird, so muß zunächst über eine zeitweise, und später über eine endgültige Abschaltung der Relaisfunkstelle entschieden werden.

Wir hoffen nicht, daß es eines Tages dazu kommen wird.

73 von Sigi, DL7USC, OVV D21, und Olaf, DL7VHF, verantwortlicher Funkamateur für DBØBRL

ILA Berlin-Schönefeld:

Erstmals Funkamateure als Aussteller

Zum dritten Mal gibt es in Berlin-Schönefeld die Internationale Luft- und Raumfahrtausstellung – zwischen 13. und 19. Mai 1996 sind zum ersten Mal auch Funkamateure unter den Ausstellern: DARC samt Info-Bus, AMSAT mit dem Phase-3-D-Amateurfunksatelliten, AATiS mit einem Ballonstart – zu finden vor Halle A und in Halle B.

DARC-Geschäftsführer Bernd W. Häfner, DB4DL: „Ohne Funk wäre moderne Luftfahrt nicht vorstellbar. In Halle A findet die Sonderschau 'Aktionsfeld Luftfahrt' statt. Das vor allem auf Schulklassen ausgerichtete Forum wird viele Lehrer veranlassen, mit ihren Schülern die Luftfahrtausstellung zu besuchen. Direkt vor Halle A steht der DARC-Info-Bus – wir sind auf jugendliche Interessenten eingestellt.

„Im Info-Bus des DARC wird Janko Mavropoulos, DJØUN, für die AMSAT-DL (Radio Amateur Satellite Corporation) eine Satellitenstation für OSCAR 13 und eine Empfangsanlage für NOAA-Satelliten vorführen. Er wird hier auch Informationsmaterial der AMSAT-DL bereithalten. Zusätzlich gibt es in der Halle B eine Ausstellung der AMSAT-DL, in der Informationsposter zur Entwicklung und Fertigung von Amateurfunksatelli-

Foto: Messe Berlin/
Thomas Machowina



Bei der ILA 1994 gehörten Funkamateure noch nicht zu den Ausstellern

Mitglieder des DARC-Distriktes Berlin werden dankenswerterweise die Busbesetzung übernehmen und Amateurfunkbetrieb auf UKW, Kurzwelle, Satellitenfunk und ATV vorführen.“

Norbert Notthoff, DF5DP, Stab Satelliten und Raumfahrtprojekte im DARC:

ten und ein Modell des Satelliten Phase-3-D gezeigt werden. Dies erfolgt im Rahmen der Aktionstage 'Luft- und Raumfahrt für jedermann – Technik zum An-

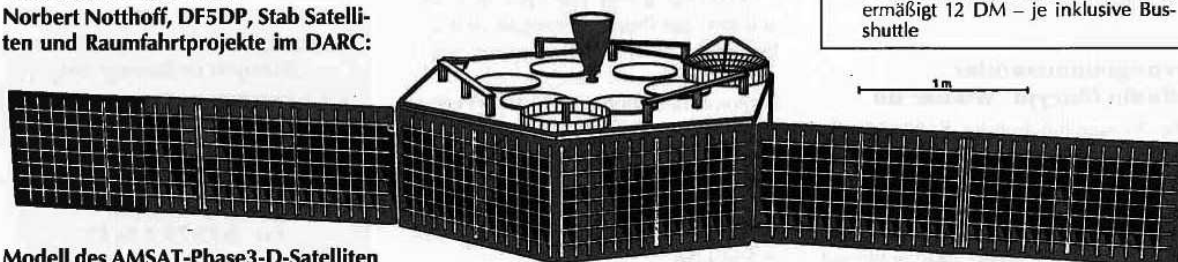

Modell des AMSAT-Phase-3-D-Satelliten



Internationale Luft- und Raumfahrtausstellung Kongresse · Konferenzen 13.-19. Mai 1996

fassen und Verstehen' der Deutschen Gesellschaft für Luft- und Raumfahrt.“

Wolfgang Lipps, DL4OAD, Arbeitskreis Amateurfunk und Telekommunikation in der Schule: „Wir planen für den 18. Mai einen Ballonstart von der ILA mit Amateurfunknutzlast und hoffen auf große Reaktion bei Zuschauern und Funkamateuren – nähere Informationen bitte in der Rubrik 'Schule' in den PR-Boxen.“

Peter Lampe, DK7BS, Fliegerfunk Runde: „Wir haben (noch) keine spezielle Aktion geplant, aber sicher werden unsere Mitglieder zahlreich die ILA und die ausstellenden Funkamateurorganisationen besuchen. DLØFFR wird vor Ort aktiv sein.“

ILA 1996

- rund 120 000 m² Ausstellungsfläche
- Präsentation von Aerospace-Produkten, fachlicher Dialog, täglich Flugschauen sowie unterschiedliche Ausstellungsschwerpunkte, die den Nutzen der Luft- und Raumfahrt für das tägliche Leben zeigen
- mehr als 40 Tagungen und Seminare
- Aussteller u.a. DASA, Airbus, Cessna, Collins Avionics, United Technology, Tupolev und Mikojan
- Messe Berlin rechnet mit rund 150 000 Besuchern
- geöffnet täglich von 10–18 Uhr; Eintritt: 20 DM (Tageskarte Erwachsene), ermäßigt 12 DM – je inklusive Busshuttle

DL-RS Nr. 20/96 (24.05.1996)

Amateurfunkdienst erfolgreich auf der ILA in Berlin vertreten

Während der Internationalen Luft- und Raumfahrttausstellung (ILA) in Berlin wurde der Amateurfunkdienst der Öffentlichkeit vorgestellt. Viele freiwillige Helfer aus den Berliner Ortsverbänden hatten keinen Aufwand gescheut, ein möglichst vielfältiges Bild vom Amateurfunk, insbesondere der interessierten Jugend, zu zeigen. Den Helfern gilt ein besonderer Dank!

Der stellvertretende Vorsitzende des DARC Karl E. Vögele, DK9HU, und der Distriktsvorsitzende von Berlin Michael Barth, DL7ZR, hatten unter anderem Gelegenheit, mit dem Landtags-

abgeordneten Ulrich Manske zu sprechen. Herr Manske ist Mitglied des Ausschusses für Kommunikation im Berliner Parlament. Er zeigte sich sehr am Amateurfunkdienst interessiert und versprach, er wolle sich als Ansprechpartner für den Amateurfunk verstehen. Herr Manske wurde gebeten, bei geplanten Änderungen im Landesbaurecht und Telekommunikationsrecht den DARC rechtzeitig zu informieren. Er erklärte sich gern bereit, weiteren Einladungen des Distriktes zu Amateurfunkveranstaltungen zu folgen.

DAØYL

GERMANY

BERLIN
YL
WORLD '96





LOC: JO62QM
SPECIAL DOK:
WW YL
QSL-MANAGERIN:
DL7OH

TO RADIO

DATE	UTC	MHz	2-WAY	RST

VY 73 DE
OP CALL

PRINTED BY: DSQ/8 BOX 73 D-10122 BERLIN

International YL-Meeting Berlin '96

Mehr als 120 Teilnehmerinnen aus 18 DXCC-Ländern**Rosel Zenker, DL3KWR**

International und Meeting sind für eine Stadt wie Berlin, die noch nicht ganz Hauptstadt geworden ist, alltägliche Selbstverständlichkeiten. Aber YLs aus Nord- und Südamerika, Asien sowie Europa – nee, det is neu!

Solche weltweiten YL-Treffen haben eine Tradition: 1989 auf Hawaii – wo die YLRL gleichzeitig ihren 50. Geburtstag feiern konnte –, 1991 in Stockholm und 1993 in Osaka.

Für dieses Jahr hatte Gertrud Szyza, DK8LQ, die YLs nach Deutschland eingeladen, nach Berlin, das nun auch wieder eine Stadt und damit zum Symbol des vereinten Deutschlands geworden ist.

Aus Zimmer 841: DAØYL

Das Hilton Hotel ganz in der Nähe des Gendarmenmarktes, im Herzen Berlins, war dafür der richtige Ort und würdige Rahmen. Zimmer 841 wurde für die Zeit vom 20.–23. Juni zum Shack für die Sonderstation DAØYL mit dem Sonder-DÖK WWYL eingerichtet.

Als Equipment, von Yasu gesponsert, standen zur Verfügung:

KW: FT-1000 MP/AC; FL-7000; GPA 3 für 10, 15, 20 m; Doppeldipol für 80, 40 m; für UKW: FT-8500/F; FP-800;

GP 2 m/70 cm. Ein Blick in das Logbuch hatte mir verraten, daß in CW noch nicht gearbeitet worden war. Also schnell mit der freundlichen Hilfe von Wolfgang, DL7UWG, von SSB auf CW umgeschaltet, und los ging's.

Die QSO-Statistik für die drei Tage des Treffens:

Band	10 m	20 m	40 m	80 m	2 m	70 cm	gesamt
KW	30	216	58	61			365
UKW (FM)					91	30	121

Folgende Länder wurden gearbeitet:

10 m: DL, EA, G, GM, LA, PA, S5, TK
20 m: 4X, 9A, CT, DL, EA, EA8, EI, F, GI, GM, GW, HA, HB9, HL, I, JA, LU, LZ, OD, OE, OH, ON, RA/AS-EU, SM, SV, TA, TN, VK, W, Z3, ZP, YO, YU

40 m: DL, F, G, HB9, I, LA, ON, PA, SM
80 m: DL, LX, OE

2 m/70 cm: DL

Nellie, XE1CI, funkte sogar während der Busfahrt nach Potsdam, wodurch einige auf UKW zu einem QSO mit Mexiko kamen, wenn auch nur DL/XE...

HAM RADIO, Grußadressen von Gertrud, DK8LQ, dem DARC-Vorsitzenden Dr. Horst Ellgering, DL9MH, der Bürgermeisterin von Berlin und Senatorin für Arbeit, Berufliche Bildung und Frauen Frau Dr. Bergmann sowie dem Vizepräsidenten der DIG, Hans Pollak, DJØVZ (tnx Achim, DL7BE, für das Layout).

Es gab viel Gelegenheit, sich miteinander bekanntzumachen – wobei die Call-Plaketten sehr hilfreich waren – oder sich über das Wiedersehen zu freuen, wie wir beiden Rosels, DL2FCA, und DL3KWR. Nun konnten wir in natura Willi, DL9ZZ, davon überzeugen, daß es mit den zwei funkenden Rosels wirk-

**T-Shirts mit handgesticktem Logo**

Am Informationsstand, gleich am Eingang der riesigen Hotelhalle, erhielten alle Teilnehmer ihre Tagungsunterlagen: Informationsheft, Tickets, Call-Anstecker, eine hübsche Tasche, um alles zu verstauen, und last but not least ein T-Shirt mit handgesticktem (!) Logo – auch dafür Frau Szyza und deren Helferin ein ganz herzliches Dankeschön. Das Tagungsheft enthält neben Programm und Teilnehmerliste allerlei nützliche Informationen über Stationsausrüstung, Repeater in und um Berlin, Stadtplanauszug und die Route Berlin –

lich seine Richtigkeit hat. Ausflüge führten uns in den Spreewald, das Biosphärenreservat der Niederlausitz, und nach Potsdam, wo unser Ziel Sanssouci hieß. In Berlin selbst gab es einen Stadtsparzengang und eine Stadtrundfahrt und außerdem noch eine Mondscheinfahrt auf der Spree an Bord des Motorschiffes „Sachsen“ – die ausgelassene Stimmung mündete in einer Polonaise durch Ober- und Unterdeck, die so etwas wie der Abschluß des YL-Treffens '96 war.

YL-Forum

Das YL-Forum im Hotel war die einzige Veranstaltung only for YLs. Nach der Be-

grüßung durch Gertrud, DK8LQ, erhielt jede YL Gelegenheit, sich persönlich kurz vorzustellen. Ruth, K1IIF/7, mahnte an, mit verstärktem Aktivsein auf den Bändern deren Gefährdung durch kommerzielle Interessen entgegenzuwirken. Christa, DJ1TE, erinnerte an das vom DARC herausgegebene WAE-YL-Diplom, das bisher erst von zwei YLs beantragt worden sei. Carla, WO6X, schlug vor, in zwei Jahren das nächste Treffen in Kalifornien abzuhalten, und die koreanischen YLs wollen dann im Jahr 2000 Gastgeberinnen sein.

Zum Abschluß des Forums versammelten wir uns auf der großen Freitreppe der Hotelhalle, die gerade so alle 120 YLs aufnehmen konnte. Immerhin waren 18 DXCC-Länder vertreten: 3W, 4X, DL, EA, G, GM, HB9, HL, IT9, JA, LA, LX, OH, PA, SM, W, XE, ZP. Viele von den YLs sind Mitglieder der YLRL, JRLS oder anderer YL-Gruppen.

Zum festlichen Dinner klickten und blitzten die Kameras wie beim Fototermin einer Pressekonferenz. Die Koreanerinnen in ihren farbenprächtigen Nationaltrachten waren aber auch bezaubernd schön anzusehen. Sachiko, 7M1H DU, mit 14 Lenzen das Küken unter den YLs, und Izumi, 7K1O UO, präsentierten sich geduldig in ihrer schmucken japanischen Girlscoutkleidung. Und Dieuw, PA3CEB, hatte zur Feier des Abends die malerische Tracht der Holländerinnen angezogen.

In ihrer Ansprache erinnerte Gertrud, DK8LQ, an die YLs, die leider nur in Gedanken dabei sein können. Michael, DL7ZR, Vorsitzender des DARC-Distrikts Berlin und seine Stellvertreterin Claudia, DL7BCL, wurde ein von der Firma Icom für das Treffen gespendeter Transceiver überreicht. Er soll einer Berliner Clubstation übergeben werden als Zeichen des Dankes für das überaus große Engagement für dieses Treffen.

Mit Gesangsdarbietungen und einem Fächertanz gaben koreanische YLs einen kleinen Einblick in ihre reiche Kultur. Judith, DL4VJ, die Harmonische von Marlies, DF5VW, und Hans-Gerd, DK9VD (Redaktion der DL-YL-Informationen), sangen, am Flügel begleitet von Peter, DL7ABP. Und dann vermittelte uns ein Video vom '93er YL-Treffen in Osaka einen lebendigen Eindruck von der japanischen Gastfreundschaft. Uni, LA6RHA, berichtete anhand von Dias recht anschaulich über ihre Tätigkeit auf Svalbard.

Es war ein großartiges Meeting, nicht nur von der Teilnehmerzahl aus gesehen. Und das Personal im Hilton Hotel hat nun zumindest eine kleine Ahnung davon, was Amateurfunk ist und was uns

Funkamateure auf der ganzen Welt verbindet.

Bustour zur HAM RADIO

Eine Gruppe von 50 YLs und OMs nutzte die Möglichkeit, mit dem Bus noch quer durch Deutschland zur HAM RADIO zu reisen. Stationen waren Lutherstadt Wittenberg, Klassikerstadt Weimar, Buchenwald (Mahn- und Gedenkstätte), Erfurt, Kyffhäuser, Eisenach, in der Nähe von Mellrichstadt Besichtigung einer ehemaligen Grenzsicherungsanlage, Fulda, Limburg a.d. Lahn, Koblenz (Festung Ehrenbreitstein mit Addi, DF3WU, Asterstein bei Edith, DF7WU, und Addi im Garten, Besichtigung des Shacks/Fahrt zum Deutschen Eck, Stadtrundgang, Interview von Gertrud, DK8LQ, Nozomi, JH3SQN, Kay, WAØWOF, Ruth IT9ESZ, Nellie, XE1CI, Raija, SMØHNV und Carol, WD8DQG, durch Monika Boyce, DE-16009 „Rhein-Zeitung“), Schiffsfahrt auf dem Rhein von Koblenz bis Bacharach (am Loreleyfelsen sangen uns die japanischen YLs das schöne Lied von der goldhaarigen Jungfrau), Heidelberg (Führung durch Isolde, DF4ZX, danach Einkaufsbummel; für Kaneko, JN2WHR, geriet er zum Alptraum – im Kaufhaus wurde ihr Portemonnaie mit Geld, Paß und Flugticket gestohlen), Karlsruhe (mit kurzer Rast bei Christa, DJ1TE, Shack und Beam wurden ausgiebig begutachtet, Christa stellte ihr Auto zur Verfügung, damit Horst, DJ9FC, und Kaneko, JN2WHR, nach Frankfurt fahren konnten, um Ersatzpapiere und -ticket zu besorgen), Schwarzwald (Picknick, von Hilde, DL5UF, und Anni, DH2IAH, liebevoll vorbereitet und gestiftet), Gutach (Besichtigung der Voigtsbauernhöfe, Walli, DJ6US, spendierte Kaffee und selbstgebackenen Kuchen), Friedrichshafen (grandiose Geburtstagsfeier bei Willi, DL9ZZ). Diesen letzten Tag waren wir komplett von YLs und OMs lukullisch betreut worden – das kann kein Reisebüro der Welt bieten! Ganz herzlichen Dank dafür!

Treffen auf der HAM RADIO

Ich wollte dieses Mal die Gelegenheit nutzen und am Stand der ARRL mein DXCC beantragen (in der CQ DL hatte es geheißen „120 Karten pro OM...“ – und pro YL??), also reichte ich mich ein in die Warteschlange... Weiter vor mir in der Reihe tatsächlich noch eine YL. Nach zwei Stunden war ich dem Stuhl für den Antragsteller, dessen Karten gecheckt werden, noch nicht nennenswert näher gekommen – aufgeben kam nun aber auch nicht mehr in Frage. Das YL-Treffen wollte ich jedoch auf keinen Fall

versäumen – Punkt 14 Uhr war ich an der Reihe und kam dann gerade rechtzeitig hin. DARC-Vorsitzender OM Dr. Horst Ellgering, DL9MH, hat sich bestimmt noch nie 285 YLs – mit 47 YLs als Gäste aus 16 Ländern – gegenüber gesehen. Ingrid, DL3SAP, und Ruth, K1IIF/7, appellierten sehr eindringlich an die YLs, durch Zusammenarbeit in und zwischen den Amateurfunk-Organisationen sowie verstärkte Aktivitäten im Äther die uns zugeteilten Bänder zu verteidigen. Geht doch von der globalen Vermarktung der Kommunikationsmedien eine große Gefahr aus für den weltweiten Amateurfunk. Nutzen wir also die Chance, durch gemeinsames Handeln unseren Besitzstand zu wahren. Christa, DJ1TE, erinnerte an das vom DARC herausgegebene WAE-YL-Diplom.

Mit großem Beifall wurde die gute Nachricht aufgenommen, daß Greta, HB9ARC, nun in die DXCC Honor Roll aufgenommen ist. Wieviele YLs mag es überhaupt unter den DXCCern geben? YLs, die auch gern DX arbeiten, hatten den Vorteil, gleich „sitzenbleiben“ zu können, denn die Stühle reichen nie für alle DXer. Dieses Mal waren wir YLs ja auch zahlreicher vertreten als sonst. Zu Beginn begrüßte der Leiter des DX-Referrates OM Dr.-Ing. Lothar Wilke, DL3TD (ex DL5ATD), die bekanntesten unter den Anwesenden, oftmals Teilnehmer von DXpeditionen. Bill Kennamer, K5FUV, erhielt wieder besonders großen Beifall – vy tnx für den ufß DXCC-QSL-Service. Und auch Nellies, XE1CI, Anwesenheit wurde mit herzlichem Applaus quittiert.

Durch Izumi, 7K1O UO, und Sachiko, 7M1H DU, wurde das Radioscouting-treffen auch ein DX-Treffen. Mit Tobias, DG9LAY, und seiner YL Vanya hatten sie zwei ihnen durch unsere Bustour schon vertraute Scouts zur Seite.

Die Wege trennten sich

Letzter Abschnitt war die Fahrt zum Rhein-Main-Flughafen. Es blieb noch Zeit, Rothenburg ob der Tauber und Würzburg anzusehen.

Beim Abschied waren wir uns einig: Wir hatten viel Schönes gesehen und vor allem Völkerverständigung erlebt. Ich freue mich ungemein, bei diesem Treffen dabeigewesen zu sein.

Ein ganz großes Dankeschön an Gertrud, DK8LQ, die Initiatorin dieses grandiosen Treffens, an ihren OM Horst, DJ9FC, das Organisationsteam Dorle, DF4YL, Ruth, DL7OH, Christa, DJ1TE, Claudia, DL7BCL – an unseren Busfahrer Volker Schlatow, und an die vielen ungenannten Helferinnen und Helfer.

GEMEINSAMER RUNDSPRUCH FÜR DIE DISTRIKTE BERLIN UND BRANDENBURG NR. 1/97 VOM 16.01.1997

DISTRIKTS-CHRONIK

Trotz mehrfacher Aufrufe ist die Resonanz zur Materialbeschaffung für die Distrikts-Chronik mehr als dürftig. Zwar haben bei der letzten Distriktsversammlung am 16.10. alle OVV s ihre Mitarbeit zugesagt, aber nur vier haben sich bisher gemeldet. Ein OVV ließ sogar mitteilen, daß er sich vor seiner Pensionierung – wann diese erfolgt, ist unbekannt – außer Stande sieht, in alten Unterlagen zu stöbern, um die benötigten Daten aus seinem Ortsverband zu liefern.

Es geht somit nochmals die dringende Bitte an alle DARC-Mitglieder, Material für die Chronik zur Verfügung zu stellen. Speziell gesucht werden Diplome, die einen Bezug zu Berlin haben, wie z. B. das WORKED ALL GATOW DIPLOM, das WILMERSDORFER-HÖRER-DIPLOM und ähnliche, evtl. auch einmalige Diplome. Ferner eine Lizenzurkunde, die noch von der SVPF (Senatsverwaltung für Post- und Fernmeldewesen) ausgestellt wurde und alle möglichen Dokumente und Zeitungsartikel aus den 40er-, 50er- und

60er-Jahren, die mit dem Amateurfunkwesen in Berlin zu tun haben. Ganz besonders sind Beiträge aus den OVs D15 bis D27 aus den Jahren 1947 bis 1990 gefragt. Auch die Gründungsstermine vorgenannter Ortsverbände fehlen noch, bis auf zwei.

Bis Ende Januar muß die Rohfassung der Chronik fertig sein, damit sie redigiert und gegengelesen werden kann. Auch der Druck braucht seine Zeit. Bis zum Jubiläum, am 31.05.97 ist nicht mehr viel Zeit. Also: Runter in den Keller, rauf auf den Dachboden oder wo immer alte Unterlagen gebunkert sind. Jede Hilfe wird dankend akzeptiert und vervollständigt die Chronik. Helft mit, ein lesenswertes Werk zu schaffen. Hier noch einmal die Anschrift des Geschichtsschreibers: Bernd P. Kieck, DC7XJ, Senftenberger Ring 97 in 13435 Berlin, Tel. xx xx xx oder Fax xx xx xx mit Berliner Vorwahl.

Bernd, DC7XJ

GEMEINSAMER RUNDSPRUCH FÜR DIE DISTRIKTE BERLIN UND BRANDENBURG NR. 2/97 VOM 23.01.1997

MEDIENWOCHELENDE IM FEZ

Das Medienwochenende am 01./02.03. im FEZ nimmt Gestalt an. Zusagen aus den Referaten Fuchsjagd, ATV und UKW, sowie Referate über Rechtsfragen zum Thema Amateurfunk und über Ausbreitungsbedingungen füllen bereits das Programm. In drei Räumen werden Seminare, wie zum Beispiel Antennenbau, angeboten. Diverse Händler haben ihr Kommen bereits zugesagt. Es wird daher darum gebeten, sich den Termin bereits schon jetzt fest vorzumerken. Auch der Kartenverkauf für das Hamfest, das den Beginn des Jubiläumsjahres des DARC darstellen soll, ist gut angelaufen. Es sei nochmals auf die in den OVs ausgelegten Sammelbestelllisten hingewiesen, denn nur bis zum 31.01. gilt der günstige Vorverkaufspreis. Dafür wird eine Tombola und ein Freigetränk geboten. Also los, anmelden. Bei Rückfragen wenden sich interessierte OM und YL bitte

an Siegfried Schreiber, unter der Rufnummer (0 30) xx xx xx oder im Organisationsbüro des FEZ Wuhlheide unter der Rufnummer (0 30) xx xx xx. Interessenten, die am Packet-Radiostand mitarbeiten möchten, melden sich bitte bei Christian, DL7ASC, über Packet-Radio oder unter der Rufnummer (0 30) xx xx xx.

Da es bezüglich zur vorgenannten Meldung einige Irritationen gab, hier nun einige Richtigstellungen. Im FEZ Wuhlheide gibt es am obengenannten Termin ein Medienwochenende, das von allen Besuchern bei freiem Eintritt genutzt werden kann. Das Funkwochenende ist Bestandteil dieser Veranstaltung bei ebenfalls freiem Eintritt. Nach Ende der Veranstaltung am Sonnabend findet das HAM-Fest statt, und hierfür sind die Eintrittskarten gedacht, die zur Zeit verkauft werden.

Berlin-Rundspruch 7/97 (22.02.1997)

DLØMVT WIEDER QRV:

Seit einigen Tagen ist die Amateurfunkstation DLØMVT des Deutschen Technikmuseums Berlin (ehemals Museum für Verkehr und Technik) in der Trebbiner Str. 9 in Berlin-Kreuzberg mit neuen bzw. reparierten Antennen wieder QRV. Es stehen nun für Kurzwelle eine W3-2000 und die reparierte GPA 50 zur Verfügung. Für 2 m und 70 cm wurde zu den bereits vorhandenen horizontal polarisierten Yagis eine vertikal polarisierte X50 installiert. Als Tranceiver steht ein FT 767 GX mit

den jeweiligen Zusatzmodulen für 2 m und 70 cm zur Verfügung. Funkfreunde, die die Sonderstation mit dem Sonder-DOK MVT aktivieren wollen, setzen sich bitte mit dem Stationsverantwortlichen Ottmar Rücker, DL7WF, Telefon dienstlich (030) xx xx xx oder privat (0 33 79) xx xx in Verbindung.

73 von Ottmar, DL7WF

Berlin-Rundspruch Nr. 8/97 (06.03.1997)

GALAABEND:

Als Höhepunkt des Jubiläumsjahres veranstaltet der Distrikt Berlin am 31.05. ab 19:00 Uhr einen Galaabend. Der Veranstaltungsort ist das Hotel BERLIN HILTON. Für das leibliche Wohl steht ein Buffet zur Verfügung, um die müden Knochen mal wieder in Bewegung zu bringen, kann jeder, der möchte, auch das Tanzbein

schwingen. Eine Überraschung ist auch im Angebot enthalten. Informationen und Kartenbestellungen bitte bei Michael, DL7ZR, unter der Rufnummer xx xx xx.

Für den Distriktsvorstand 73 von
Claudia, DL7BCL

BUNDESPRÄSIDIALAMT

Az.: 112-413 24-804

(Bei Rückfragen bitte angeben)

Deutscher Amateur-Radio-Club e.V.
Danielo Naetebus

13409 Berlin

BONN, 21. März 1997

Kaiser-Friedrich-Straße 16

Hausanschrift: 53113 Bonn Briefanschrift: 53105 Bonn

Telefon: (0228) 200-226
(oder über Vermittlung 200-0)
Telex: adpbn d 8 86 393
Telefax: (0228) 200-386

Sehr geehrter Herr Naetebus,

Bundespräsident Roman Herzog dankt Ihnen für Ihren Brief vom 11. März, mit dem Sie ihn über das 50jährige Jubiläum des DARC unterrichten, und ihn einladen, am Jubiläumsbankett teilzunehmen. So sehr der Bundespräsident sich über diese Geste gefreut hat, bittet er um Verständnis, wenn eine Zusage nicht möglich ist. Bereits fest eingegangene Terminverpflichtungen stehen entgegen.

Bundespräsident Roman Herzog wünscht dem Jubiläumsbankett einen harmonischen Verlauf und dem Deutschen Amateur-Radio-Club weiterhin viel Erfolg.

Mit freundlichen Grüßen

Im Auftrag

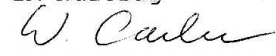
Wolfgang Lackner

1947

EIN BLICK ZURÜCK - VON DL7CW

An der Schwelle des Jahresanfangs 1997 ist es wohl angebracht, sich einmal der Zeit zu erinnern, in der – zumindest aus meiner Sicht – der Amateurfunk in Berlin nach dem Kriege seinen Anfang genommen hat.

Ich war zu dieser Zeit, in den ersten Wochen des Jahres 1947, vorübergehend ohne Arbeit. Eine Arbeitslosenversorgung gab es ja seinerzeit noch nicht. Und satt wurde man auch mit Arbeit keineswegs. Zwar war ich nur kurz in amerikanischer Gefangenschaft – eigentlich war es eine „Internierung“, denn am 9. Mai 1945 war ich noch „Soldbuchinhaber“, der in jenen Mai-Tagen mehr oder weniger unbehelligt (dank einiger englischer Sprachkenntnisse) auf eigene Faust aus der österreichischen Steiermark bis in die Nähe des oberbayerischen Straubing gelangte. Hier hatte ein einsam an einer Straßenkreuzung stehender Ami etwas gegen meinen „Heimwärtsdrang“.

Nach elftägiger Kostprobe im riesigen Gefangenencamp in Regensburg (DL5KQ übrigens auch, doch wir kannten uns damals noch nicht) war auch diese Zeit zu Ende. Doch heimwärts ging es noch lange nicht. Per Zufall landete ich in Nordwürttemberg und arbeitete erst einmal „für Kost und Logis“ in einer einsamen Sägemühle – und hatte hinreichend Gedankenspielraum für die hoffnungslose Lage eines immerhin hochqualifizierten Nachrichtenmannes der deutschen Wehrmacht, der das große Glück hatte, den ganzen „Ostfeldzug“ vom ersten bis zum letzten Tage als Telegrafiefunker schadlos („Einmal Kaukasus hin und zurück“) durchgestanden zu haben.

Ich bemühte mich, darüber nachzudenken, was ich mit meiner schnellen Telegrafie überhaupt je anfangen könne. Mir fiel nichts Handgreifliches ein.

Zurück nach Berlin kam ich erstmals (auf abenteuerliche Art und Weise) im September '45. Meine Mutter und meine Schwestern lebten unter den damals bescheidenen Verhältnissen nach Ausbombung nahe dem Wilhelmplatz.

Eine Aufenthaltsgenehmigung und damit Wohnberechtigung und – ebenso wichtig – eine Lebensmittelkarte bekam ich auf Anhieb nicht. (Wer keine Arbeit hat, bekommt auch keine Lebensmittelkarte.)

Ich kehrte – inzwischen sehr hungrig geworden – wieder nach Nordwürttemberg um und hatte vermehrt Gelegenheit, über die Nachkriegsschicksale nachzudenken.

Ich ging also fernschriftlich auf Arbeitssuche nach Berlin. Da ich in keiner Weise politisch vorbelastet war, keimte in mir doch so etwas wie Zuversicht.

Da ich vor dem Kriege in der Tagespresse zwar noch sehr jung aber voller Begeisterung für den – damals allerdings sehr behinderten – Journalismus war, durfte ich hoffen.

Ich fand also den Weg zur Presse wieder zurück. Und damit auch den Weg nach Berlin.

Von der Presse kam ich zur Werbung, in die Berliner Xantener Straße.

In jener Zeit fand ich eine kleine Notiz – als berufsgemäßer Zeitungsleser – in der um diese Zeit neu herausgegebenen Programmzeitschrift HÖR ZU. Darin wurde in einer Kurznotiz mitgeteilt, daß sich eine Interessengruppe für das Radio und den Funk im Besonderen gebildet habe. Das machte mich neugierig. Da ich seinerzeit noch in der Stadtmitte offiziell wohnte, aber schon seit Beginn meines Nachkriegs-Berufslebens in West-Berlin tätig war, störte es mich zunächst nicht, daß eine Bezugsadresse in Berlin-Buch angegeben war. Ich meldete mich und bekam prompt eine Einladung zu einem Treffen. Das war im Frühjahr 1947.

Ein gewisser Herr Dörfler, heute ist er der DL7CY, empfing mich und schilderte mir das Bestreben einer von ihm ins Leben gerufenen Kurzwellengruppe, die sich das Ziel des Amateurfunks gesetzt hatte, in rosigen Farben. Das schien mir genau das richtige zu sein. Also schloß ich mich dieser Gruppe an, die in der Verfolgung alter, um 1933 unterbrochener Aktivitäten, um einen Neubeginn bemüht war. Daraus sollte eine Wieder-Ingangsetzung des damaligen, den Gewerkschaften nahestehenden „Arbeiter-Radio-Bundes Deutschland“ werden.

Der „Arbeiter“ störte mich zwar nicht, doch mit politischen Betätigungen hatte ich nichts im Sinn (aus eigener bitterer Erfahrung). Es störte mich aber, daß in den Zusammenkünften – im Gebäude der ehemaligen Philharmonie – die Beteiligten sich mit „Genosse“ anzureden pflegten. Das gefiel mir nun überhaupt nicht, auch einem anderen, einem Journalisten, der später eine gewisse Mitschuld daran trug, daß ich zur Firma BLAU-PUNKT kommen sollte. Dennoch gelang es mir, auch gegen den Widerstand alter gestandener Gewerkschaftler, durchzusetzen, aus dem „Arbeiter“-Bund einen „Allgemeinen“ zu machen.

Gerade in jenen Tagen traf ich per Zufall Helmut Krockovv, mit dem ich im Kriege in der gleichen Einheit war. Helmut hatte ich 1944 aus den Augen verloren, denn er wurde gegen Ende des Krieges zu einer anderen Einheit versetzt. Ihm berichtete ich von meinen neuesten Aktivitäten. Aus seiner Reaktion mußte ich sofort erkennen, daß ich im falschen Verein gelandet sei. Helmut nahm mich zu einer Versammlung angehender

Kurzwellenamateure mit, die sich im Vereinszimmer eines Neuköllner Lokals traf. Später fand man sich dann in einem Sitzungszimmer des damaligen Senders RIAS wieder. Da erst wurde mir deutlich, wohin ich mich künftig zu orientieren hatte – und zog sogleich meine drei anderen Aspiranten des (mir etwas glücklos gewordenen) ARBD mit, zumal auch gewisse Hoffnungen auf eine Planstelle im NORDWESTDEUTSCHEN RUNDFUNK BERLIN unter Mithilfe von Prof. Dovifat, der ebenfalls dem ARBD angehörte, sich nicht zu realisieren schienen.

So wurde ich Mitglied in der werdenden B.A.R.L., der Berliner Amateur-Radio-Liga.

Und der, dem ich diese Wandlung zu verdanken hatte, war kein geringerer als der heutige DL7BK, jener Helmut Krockow, von dem zuvor die Rede war.

Ich hörte von den vielen Vorstößen der Vereinsleitung zu den Alliierten und zu den Berliner Magistrats-Dienststellen, und es schien mir erstrebenswert zu sein, meine Mithilfe bei solchem Bemühen anzubieten. So ergab es sich, daß ich Kontakte zu den meisten der früh Aktiven fand.

Um diese Zeit – Mitte 1947 – erklärte sich das für solche Belange im amerikanischen Sektor Berlins zuständige Bezirksamt Neukölln bereit, dem Antrag der B.A.R.L. zuzustimmen, künftig den Namen „Deutscher Amateur-Radio-Club Berlin“ tragen zu dürfen.

Wer zu dieser Zeit schon Mitbeteiligter war, wird sich erinnern, daß die Verhältnisse in Berlin für das Gründen von unpolitischen Vereinen und Clubs damals unvorstellbar kompliziert waren. Berlin war eine sogenannte Viermächte-Stadt, in der es lange Jahre schwierig war, eine Entscheidungsebene unter den Alliierten zu erkennen. Deshalb konzentrierte sich der Berliner DARC-Vorstand vermehrt um Anerkennung bei den Amerikanern, später auch bei den Engländern.

Man wußte zu dieser Zeit bereits einige Adressen von bereitwilligen OM im sowjetischen Sektor Berlins und der SBZ, der sowjetischen Besatzungs-Zone. Eine über die Sektoren-Grenzen hinaus reichende Organisation hätte sich durchaus aufbauen lassen, doch es sollte für den Ostsektor und die „Zone“ anders kommen. Auch wenn zunächst keine Adresse eines im Sinne des DARC Aktivwerdenden bekannt war. Immerhin aber gab es das solide erscheinende „Standbein“, der FUNKTECHNIK, mit einer ostberliner Anlaufadresse. (Übrigens war es seinerzeit schon die Bekundung einer politischen Einstellung, ob man „ostberliner“ oder „Ostberliner“ schrieb. Mancher versuchte es auch mit einem Bindestrich.)

Interessant mag für die „Nachgeborenen“ sein, daß damals (August 1947) der Monatsbeitrag auf RM 3,- bemessen war, bei einer Aufnahmegebühr von RM 2,-. Das erscheint nicht sehr hoch gewesen zu sein, bedenkt man, daß eine illegale Zigarette in jenen Tagen kaum unter RM

9,- zu haben war. Aber auf der U-Bahn und der damals in West-Berlin noch fahrenden Straßenbahn konnte man für 10 Pfennige Teilstrecken fahren. Später erhöhte sich dies mehr und mehr. Aber die östlich verwaltete Berliner S-Bahn blieb noch sehr lange Zeit bei dem Dumping-Einheitspreis von 20 Pfennigen.

Aber an die Möglichkeit, ganz offiziell Amateurfunk zu betreiben, war vorläufig nicht zu denken. Es war auch durchaus nicht ganz ungefährlich, gegen die Verbote der Alliierten zu verstoßen. Man wurde – verstieß man gegen eine Vorschrift in den westlich orientierten Zonen und Sektoren – im Allgemeinen nicht von der Militärbehörde direkt bestraft, sondern vom zuständigen Amtsgericht, wie im Falle des betroffenen Rudi Hammer (später DL7AA), der im Tausch von zehn Lautsprechern in den Besitz eines „amerikanischen Frequenzmesserapparates“ mit einer Geldstrafe in Höhe von RM 130,- (anstelle „einer an sich verwirkten“ Gefängnisstrafe von 1 Monat) belangt wurde, plus RM 7,50 Gerichtskosten.

Da ich – wie schon erwähnt – in jenem Jahre noch in Ost-Berlin wohnte (gegenüber dem ehemaligen Propaganda-Ministerium, rechts um die Ecke entstand in den Häusern der ehemaligen Deutschen Bank eine Behörde, die ein Innenministerium werden sollte), schien es nicht sehr angebracht zu sein, seiner unterdrückten Leidenschaft, wieder einmal nach langer Abstinenz mit Morsezeichen umzugehen, zu frönen.

Dennoch hatte ich einen geliehenen Einröhren-Ø-V-1, mit dem ich auf 20 m mithören konnte. Mein schon in jenen Tagen sorgfältig geführtes Logbuch besitze ich noch heute. Ein guter Freund aus der ARBD-Zeit – in der Nähe Berlins wohnend – baute mir einen ganz einfachen ECO-PA, mit dem ich meine ersten CW-QSOs nach dem Kriege machte. Die Antenne war ein simpler, fast unsichtbarer Draht an der Hauswand nach oben führend. Ich erinnere mich noch ganz genau, wie aufgeregt ich war – obwohl durchaus kein CW-Neuling – als mich auf meinen CQ-Ruf auf 40 m ein Franzose anrief und mir mitzuteilen glaubte, daß ich mit meinem Rufzeichen DK8GM illegal sei und ich demzufolge zu verschwinden hätte. Er konnte aber nicht wissen, daß wir im werdenden Club „graue Listen“ führten. Wir wußten untereinander, wer wer war. Auch die Amis in Berlin. Aber die Russen nicht. Ich hätte meinen Kopf durchaus nicht aus der Schlinge ziehen können mit einer Entgegnung, daß ich einen zweiten Wohnsitz am damaligen Reichskanzlerplatz in Charlottenburg hätte. Hinter der Wand, vor der ich funkte, residierte der von den Sowjets sehr umsorgte Kulturbund. Ich stelle fest, daß zu jener unbequemen Zeit das Mithören noch nicht so perfekt war, wie etwa eine Reihe von Jahren später.

Mir schien es aber opportun – meiner zunächst noch unbeschädeten Gesundheit zum

Nutzen – meinen Funkeifer zu zügeln und mich in die Hoffnung auf bessere Zeiten zu begeben.

Ich verließ – damals war das noch möglich – ganz offiziell das östliche Berlin.

Aber das ist eine andere Geschichte, die in die folgenden Jahre fiel.

Berlin-Rundspruch Nr. 20/97 (29.05.1997)

ERGEBNIS DER MOBILFUCHSJAGD VON D15:

Bei strahlendem Frühlingswetter hatten sich 12 Teams zum Start auf dem Parkplatz des FEZ eingefunden. Zur Überraschung aller waren auch zwei Radfahrer angetreten und nicht nur der Starter überlegte, ob sie wohl in der Kernzeit ankommen würden.

Da die Wertung ausschließlich nach gefahrenen Kilometern erfolgte, hatten die Teilnehmer auch die Zeit, die schöne Landschaft wahrzunehmen und wie man am Ziel hörte, hat mancher ein neues Ausflugsziel entdeckt. Es ging über den Funkerberg in Königs Wusterhausen, nach Kolberg und dem Endziel Segelflugplatz Friedersdorf.

Den ersten Platz erstrampelten sich im wörtlichen Sinn die Radfahrer DL1BQF und DD6UHM mit 53 km und führte damit alle Zweifler ad absurdum. Nicht nur, daß sie die kürzeste Fahrtstrecke

erpeilten, sie waren auch nur wenige Minuten länger unterwegs, als mancher PKW.

Hut ab vor dieser Leistung.

Die Familiencrew von DD6UNO belegte mit 57 km den 2. Platz. Den 3. Platz teilte sich die Fahrgemeinschaft DD6UKH, DD6UKA und DD6UJO mit dem Vater-und-Sohn-Team DD6RK und DD6RM. Platz 5 für DL7UHB und DD6UTH; Platz 6 DC7AEQ mit Fahrer; Platz 7 DD6UKO, DL7UPA und Beifahrerin; Platz 8 die Crew um DL2ROB; Platz 9 DL7USM und DL2FD; Platz 10 DL7ANS und DL7AGW.

Die Veranstalter freuten sich über die Teilnahme und registrierten, daß alle ihren Spaß hatten und auf die Herbstfuchsjagd warten. Den Siegern und Plazierten herzlichen Glückwunsch und den Helfern ein kräftiges Dankeschön.

Auf Wiedersehen im Herbst.

Karl-Heinz, DL7UAL, OVV von D15

NEUER DISTRIKTSVORSTAND IN BERLIN

Bei der Berliner Distriktsversammlung vom 28.05. wurde ein komplett neuer Vorstand gewählt. 23 anwesende Ortsverbandsvorsitzende waren stimmberechtigt. Mit 17 Ja-Stimmen, 5 Enthaltungen und 1 Ungültigen wurde Hans-Ulrich Dröse, DL7ZL, zum neuen 1. Vorsitzenden gewählt.

19 Ja-Stimmen und 4 Enthaltungen entfielen auf seinen Stellvertreter Siegfried Schreiber, DL7USC.

Alter und auch neuer Verbindungsbeauftragter zum BAPT bleibt Dieter Schmidt, DL7HD.

CQ DL 8/1997

50 Jahre Distrikt Berlin, D – Berlin feiert(e) drei mal

Als es an das Planen der Feierlichkeiten zum historischen Datum ging, fiel es uns schwer, uns auf eine geeignete Form festzulegen, zumal – wie so häufig – die Bereitschaft zur Mitgestaltung recht spärlich war.

Als erster Termin bot sich das Hamfest während der Funkausstellung an. Gäbe es denn einen würdigeren Anlaß? Und der steht nach wie vor bevor: Ich lade alle in- und ausländischen Freunde und Förderer unseres Hobbys ein, uns während der Internationalen Funkausstellung (30. August bis 7. September 1997) auf dem Stand des DARC in der Messehalle 15 zu besuchen und am 30. August ab 19.00 Uhr MESZ zum Hamfest auf dem Gelände des DARC-OV Span-

dau, D06, Gelsenkircher Str. 12 in Spandau bei Berlin zu kommen.

Als erster Feieranlaß bot sich das Medienwochenende im FEZ (Freizeit- und Erholungszentrum) in Berlin-Wuhlheide an, bei dem sich auch der DARC-Distrikt präsentierte. Erwähnenswert, daß wir eine große Tombola auszurichten imstande waren, weil zahlreiche Firmen attraktive Preise gespendet hatten und so fast jeder mit einem davon nach Hause ging.

Und dann kamen noch Claudia, DL7BCL, und Danielo, DL7TA, auf die Idee, zusätzlich einen Galaabend zu veranstalten. Ein repräsentatives Hotel am restaurierten Gendarmenmarkt war schnell als Partner gewonnen.

Michael Barth, DL7ZR

**Auf in die
nächsten
25 Jahre**

CQ-DL 9/1997**D05-Fieldday mit DLØJS/P**

OV Berlin-Schöneberg, D05. Am CW-Region-1-Fieldday beteiligte sich eine 44köpfige Gruppe des OV. Als Austragungsort wählte die Crew von DLØJS erstmals den Bakenberg direkt an der Nordküste Rügens. Drei Tage herrlichen Wetters und stimmiges Umfeld (Dank an alle beteiligten Fielddaystationen sowie an unsere Quartiergeber) sorgten für fröhliche Fielddaystimmung.

Christian Volle, DL7AYD

BB-RS 25/97 (28.08.1997)**150 JAHRE OMNIBUS – 150 JAHRE ÖPNV IN BERLIN**

Nun kommt noch ein weiteres Jubiläum hinzu. Am Sonnabend, dem 06.09., feiert der Omnibus-Betriebshof Müllerstraße seinen 70. Geburtstag. Da man nicht widerstehen konnte, hat man den Entschluß, diese Veranstaltung zu nutzen, um mit unser Clubstation DLØBVG den Amateurfunkdienst in der Öffentlichkeit vorzustellen.

Daher wird DLØBVG am Sonnabend, dem 06.09., von ca. 10:00–18:00 Uhr, auf allen Bändern aus einem Omnibus QRV sein. Um rege Beteiligung und über vielen Besuch würde man erfreut sein. Jeder Funkamateurl, der bei und vorbeischaut, ist eingeladen, selbst Funkbetrieb unter DLØBVG durchzuführen.

73 von Michael, DL7AAZ

BB-RS 27/97 (11.09.1997)**NACHLESE**

Die Internationale Funkausstellung ist nun vorbei. Obwohl die offiziellen Besucherzahlen der Messe rückläufig waren, konnte sich der DARC-Stand des Distriktes Berlin über mangelndes Interesse nicht beklagen. Die Standcrew, die jeden Tag eine Vielzahl von Fragen geduldig beantwortete, wurde manchmal an den Rand ihrer Leistungskapazität geführt, da oftmals viele Interessierte gleichzeitig am Stand waren. Einen besonderen Blickfang stellte in diesem Jahr die ATV-

Übertragung dar, zum einem aus dem Funkwagen des FEZ vom Freigelände, zum anderen über das ATV-Relais DBØKK. Viele Besucher waren verwundert, mit welchen alltäglichen Mitteln doch Amateurfunk betrieben werden kann. Ein in den letzten Jahren oft angebrachtes Argument der Besucher, die Geräte seien doch bestimmt teuer, wurde durch die Darstellung von ATV in den Ansätzen unterdrückt. Insgesamt haben sich rund 10.000 Besucher über das Hobby

des Amateurfunks informiert. Etwa 200 davon waren an dem Kursangebot zur Erlangung der Lizenz interessiert. An den UKW- und Kurzwellenstationen wurde Hochleistungsbetrieb gehalten, obwohl durch die andauernde Lärmkulisse die Hörqualität sehr gemindert wurde. So haben etwa 3600 Stationen mit DBØIFA und DAØIFA gearbeitet. Die neu gestaltete QSL-Karte war sehr begehrt. Die Operatoren der Sonderstationen freuten sich besonders über Verbindungen mit Japan und Taiwan, auch eine Verbindung nach Australien kam zustande. Kanadische und amerikanische Funkamateure suchten genauso den

Kontakt, wie die in Europa ansässigen Stationen, um eine QSL-Karte zu erhalten.

Allen Mitarbeitern ist ein großer Dank auszusprechen, denn nur durch ihr überzeugendes Engagement konnte der Amateurfunk einem breiten Publikum dargestellt werden. Ein Dank auch an den VFDB. In diesem Jahr war die Zusammenarbeit in Bezug auf die Funkausstellung so intensiv wie nie zuvor. Dank wurde auch vom Vorstand des DARC ausgesprochen, der anlässlich der IFA seine Vorstandssitzung in Berlin abhielt.

73 von Claudia, DL7BCL

BB-RS 2/98 (22.01.1998)

„BEI UNS FUNKT'S“

Unter dem Motto „Bei uns funkt's“ veranstalten der Distrikt Berlin und der TjFB e. V. im FEZ Wuhlheide am 07./08.03. ein Amateurfunkwochenende mit HAM-Fest und Fachmesse. Nichtlizenzierte und Newcomer sollen die Gelegenheit erhalten, sich umfassend über die faszinierende Vielfalt unseres Hobbys zu informieren und Berührungspunkte abzubauen, wo hingegen für "alte Hasen" der gepflegte Gedanken- und Informationsaustausch im Vordergrund stehen dürfte. Ortsverbände und Referenten, die auch diesmal wieder die Gelegenheit haben, sich und ihre Arbeit den Interessierten vorzustellen, runden

den hohen Informationsgehalt dieses Wochenendes ab.

Anmeldungen für den Flohmarkt und Kartenbestellungen zum HAM-Fest haben bis zum 13.02. unter der Rufnummer (0 30) xx xx xx oder Fax (0 30) xx xx xx zu erfolgen. Ortsverbände und Referenten, die sich mit einem eigenen Stand vorstellen wollen, melden sich unter der Rufnummer (0 30) xx xx xx. Parallel zu dieser Veranstaltung findet die Jahreshauptversammlung der Arbeitsgemeinschaft Amateurfunkfernsehen, AGAF e. V., statt.

73 von Sigg, DL7USC, OVV D21

CQ DL 4/1998

Aus Berlin informiert der



In den Räumen des TJFBV e. V. hat auch der OV Berlin-Köpenick, D21, seine Heimstatt, was im Hinblick auf die gemeinsamen Ziele unserer Arbeit positive Multiplikationseffekte erzeugt, denn viele Probleme lassen sich mit dem Know-how der aktiven OV-Mitglieder besser lösen. So war es uns auch möglich, bereits zu einem relativ frühen Zeitpunkt die ATV-Interessenten zusammenzuführen und an die praktische Realisierung der entsprechenden technischen Voraussetzungen zu gehen.

Als Katalysator fungierte hierbei unser „Funk- und Technikstammtisch“, eine gemeinsame Aktivität von Ortsverband und Verein, der seit Oktober 1995 an jedem Freitagabend zahlreiche Funkamateure und solche, die es noch werden wollen, aus dem Köpenicker Raum vereint.

Wir hatten festgestellt, daß insbesondere Kinder und Jugendliche Videotechnik und Amateurfunk miteinander verbinden möchten. Deshalb wurde von Anfang an über die Gründung einer Arbeitsgemeinschaft ATV und Video nachgedacht.

Die ATV-Idee wurde konsequent mit unseren vorhandenen Mitteln und Kapazitäten realisiert. Die geplante Arbeit über das ATV-Relais DBØOK bestimmte die Festlegung unserer technischen Konfiguration. So bestellten wir einen 23-cm-Konverter, der auf ein normales Fernsehgerät umsetzt für den Empfang der ATV-Aussendungen, einen 13-cm-Sender und eine dazugehörige Basisaufbereitung. Später kam noch ein Frequenzzähler für den Sender hinzu.

Da die Geräte u. a. aus SMD-Bausätzen entstanden, mußten wir unsere Erfahrungen im Umgang mit dieser neuen Montagetechnik machen. Hier haben wir Lehrgeld gezahlt, aber nachdem wir den Fußboden einige Male nach SMD-Bauelementen abgesucht hatten, klappte die ganze Sache recht gut, und die „Trefferquote“ beim Bestücken erhöhte sich von Tag zu Tag.

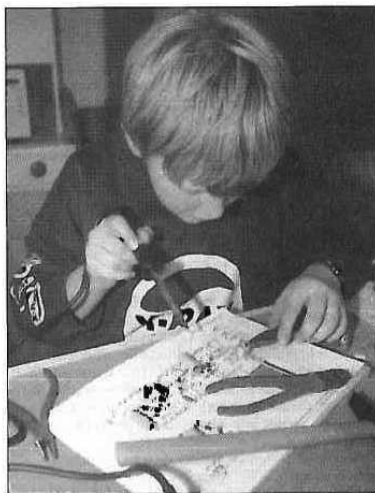

In der Arbeitsgemeinschaft entsteht ein „Nagelradio“

Irgendwann waren dann alle Bausätze montiert, und die heiße Testphase konnte beginnen. Obwohl alles nach den Herstellerangaben abgeglichen wurde, gingen wir noch nicht gleich „in die Luft“. Bis zum erfolgreichen Empfang des Relais und erst recht bis zur Aussendung der ersten eigenen Bilder, galt es noch, einige Stolpersteine aus dem Wege zu räumen, bewegten wir uns doch in Frequenzbereichen, die für uns völliges Neuland waren.

Hierbei wurde uns besonders bewußt, daß man bei allen Versuchen die äußeren Bedingungen beachten sollte und das Kleingedruckte in Beschreibungen und Erläuterungen unbedingt zu lesen ist. Wir mußten also u. a. lernen, daß ein ATV-Relais zwar mit einem Rufton geöffnet werden kann, das Testbild für einige Zeit ausgestrahlt wird, aber ohne Synchronsignal vom Sender danach bald wieder abfällt.

Unsere Versuche blieben der Berliner ATV-Szene natürlich nicht verborgen, die aber nicht sehr umfangreich ist. Zwar gibt es einige

Funkamateure, die sich mit dieser Betriebsart beschäftigen, aber es gab zu diesem Zeitpunkt noch keine Clubstation, die in dieser Betriebsart QRV war. Unser Einstieg wurde deshalb herzlich begrüßt.

Offizieller Start unseres „Fernsehprogramms“ war natürlich an einem Freitagabend, zu diesem Technik-Stammtisch waren die OMs besonders zahlreich erschienen.

Seitdem ist einige Zeit ins Land gegangen. Der lose Einzelteilbau bekam ein passendes Gehäuse, es ist ein richtiger ATV-Arbeitsplatz entstanden – der Stolz unserer Clubstation. Arbeitsgemeinschaften drehen Videos über ihre Tätigkeit, die dann ohne Verzug gesendet werden, denn aktuell wollen wir immer sein.

Vor allem wird aber weiter experimentiert. Die Berliner ATV-Gruppe spendierte uns eine modifizierte Satellitenschüssel zum Empfang des Relais auf 10 GHz. Zwei Antennen nach dem Dosenstrahlerprinzip (aus Maisdosen) komplettieren unsere ATV-Anlage. Übrigens haben sich diese Dosen schon mehrfach bei Außeneinsätzen bewährt, nicht zuletzt auf der IFA 97, wo über sie eine ständige ATV-Verbindung vom Außengelände zum DARC-Stand in der Ausstellungshalle lief.

Auf Grund des großen Interesses, das nicht zuletzt durch das Erlebnis „ATV live“ geweckt wurde, konnte ein Selbstbauwochenende organisiert werden. Nach dessen erfolgreichem Abschluß waren zehn weitere Funkamateure in der Lage, zumindest empfangsseitig am ATV-Betrieb teilzuhaben. Weitere solcher Aktivitäten sind geplant, die sich dann auch mit der Sendetechnik beschäftigen sollen.

Zusammenfassend sei noch einmal betont, daß moderne Betriebsarten wie ATV eine optimale nutzbare Basis für die Nachwuchsgewinnung darstellen, auch wenn man den potentiellen, meist jugendlichen Interessenten klarmachen muß, daß es bis zum eigenen ATV-Sender noch ein gutes Stück Weg ist. Daß dieser Weg nicht zum Stolperpfad wird – dafür sorgen TJFBV und OV D21 mit dem Know-how gestandener Funkamateure.

Siegfried Schreiber, DL7USC

CQ-DL 6/1998

Die Berliner Luftbrücke „50 Jahre danach“

Vom 1. Juni bis zum 30. Juni 1998 werden unter dem Sonder-DOK „50THF“ viele berliner Clubstationen, auch die des Flughafen Berlin-Tempelhof, DKØTHF, QRV sein. Zu den Luftbrückentagen werden wir Besuchern Amateurfunk zum Anfassen und Zuhören präsentieren.

Das Programm wird wohl in dieser Form einzigartig sein. Noch einmal wird der Himmel über Berlin mit den Klängen zahlreicher „Rosinenbomber“ erfüllt sein, um jene Atmosphäre der damaligen Zeit zu erwecken. Es wird alles zu sehen sein, was für Berlin so bedeutungsvoll war.

Als nämlich am 26. Juni 1948 das erste von insgesamt fast 300.000 Transportflugzeugen auf dem Flugplatz Berlin-Tempelhof landete, konnte niemand ahnen, daß es tatsächlich gelingen kann, eine Stadt mit über zwei Millionen Einwohnern aus der Luft zu versorgen. Unter der Füh-

rung der Vereinigten Staaten von Amerika wurden bis zum 6. Oktober 1949 mehr als 2,5 Mio. t Hilfsgüter in Berlin eingeflogen. Heute kaum vorstellbar: In den Spitzenzeiten starteten und landeten alle 60 s mitten in der Stadt die Transportflugzeuge der westlichen Alliierten.

Diejenigen, die diese schweren Zeiten miterlebten, haben heute noch das Brummen der Flugzeugmotoren in den Ohren, das achtzehn Monate andauernd über der Stadt lag. Aus den Feinden und Gegnern von gestern wurden Freunde und Partner, aus Besatzungsmächten Schutzmächte.

Wenn 50 Jahre später die Berliner Luftbrückentage stattfinden, dann darf auf dem Flughafen Berlin-Tempelhof der Amateurfunk nicht fehlen, denn nachweislich wurde den Berliner Funkamateuren ein zusätzliches Stromkontingent so-

gar während der Blockadezeit durch die Westalliierten zur Verfügung gestellt.

Funkamateure wollen dabei sein, wenn Generationen zusammentreffen, die noch viel von einander lernen können. Hier bietet sich die Gelegenheit, mit Zeitzeugen und Gästen aus vielen Nationen zu diskutieren. Wir dürfen nicht vergessen, daß Freiheit, Demokratie und Rechtsstaat-

lichkeit nicht immer so selbstverständlich waren, wie wir es heute als normal ansehen.

Nicht zuletzt ist es eine großartige Möglichkeit zu zeigen, was Amateurfunk zu leisten vermag, und welche Rolle er auch heute noch bei der Völkerverständigung spielt.

Lutz Pflughaupt, DL7AVC

CQ DL 9/1998

Morsen in der Grundschule

Während einer Projektwoche über Morsetelegrafie im Mai an der Stechlinseegrundschule in Berlin hielt ich, unterstützt von Frau Höfler, ein kurzes Referat über Amateurfunk. Ich erklärte den zehr Kindern im Alter von 10–12 Jahren die Betriebsarten und die Ausmaße von Antennen. Auch von Freundschaften mit „OM“ in anderen Ländern, Ham-Spirit und Völkerverständigung, und auch über meine CW-QSOs mit OM aus aller Welt berichtete ich. Sie hörten interessiert zu, stellten viele Fragen und betrachteten sich neugierig meine mitgebrachten QSL-Karten.

Das verwendete Material war Holz, ein Stück Draht, eine 4,5-V-Batterie, eine Glühbirne, eine Wäscheklammer oder wahlweise eine Büroklammer als Taste sowie ein Summer für die akustische Wiedergabe der Morsezeichen. Die Kinder bauten mit Begeisterung und Erfolg ihre Morsegeneratoren zusammen. Am nächsten Tag hörte ich schon von Weitem dits und dahs – es klang wie Musik in meinen Ohren. Alle Kinder hatten ihre Geräte fertiggebaut und probierten sie aus. Ich versprach ihnen, Amateurfunk live zu zeigen. Ich parkte mein Wohnmobil an einem günstigen Standort auf dem Schulhof und baute die Portabelstation auf. Sie besteht aus einem FT-107, einer Junker-Handtaste und einem am Wohnmobil

angebrachten, selbstgebauten Multiband-Vertikal-Strahler von ca. 8 m mechanischer Länge.

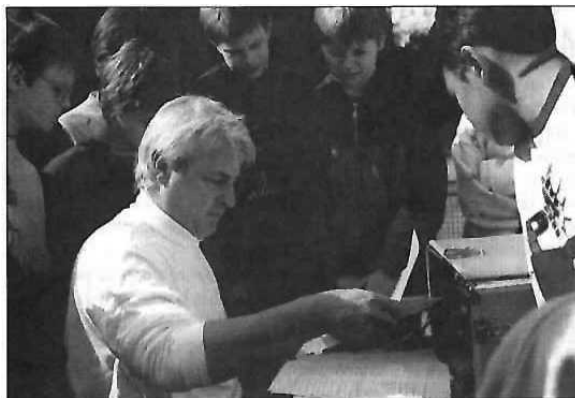

Salvatore, DL7SAL, an der Portabelstation

Nach kurzem CQ-Rufen auf 40 m antwortete GØEYU, und wir hatten ein nettes CW-QSO, das ich, soweit möglich, übersetzte. Dann wechselten wir auf 20 m und hatten mehrere CW-QSOs. Zum Abschluß ging ich auf 28,350 MHz und führte eine SSB-Verbindung mit DL7AVW und DL7AWY. Für die Zuhörer war es angenehm, endlich was verstehen zu können. Weitere Projekte dieser Art sind geplant.

Salvatore Maietti, DL7SAL

BB-RS 29/98 (24.09.1998)

NACHFOLGER GESUCHT

„Es ist Samstag, 18 Uhr und hier ist Frank, DL7ATA, mit DER Rundspruchsendung vom Samstag!“, so klingt es seit nunmehr über 7½ Jahren wöchentlich über das Relais DBØTA. Wenn dieses Jahr am 19.12. der letzte Rundspruch des Jahres verlesen werden wird, wird es auch der letzte Rundspruch sein, den Frank moderiert. Auch der im Anschluß durch Claudia, DL7BCL, durchgeführte Bestätigungsverkehr, wird in dieser personellen Besetzung der letzte sein.

Aus diesem Grund wird für 1999 ein neues Team gesucht, das samstäglich die News aus der Welt des Amateurfunks moderieren wird. Voraussetzungen für diese Tätigkeit, außer natürlich eines "HF-tauglichen Funkgerätes" und Spaß an der Freude, gibt es keine.

Jeder, der Interesse hat, melde sich bitte bei Claudia, DL7BCL unter der Rufnummer: (0 30) xx xx xx.

BB-RS 12/99 (01.04.1999)

DISTRIKTSVERSAMMLUNG IN BERLIN

Bei der am 31.03. im FEZ Wuhlheide durchgeführten Distriktsversammlung wurden der Distriktsvorsitzende Hajo Dröse, DL7ZL, der stellvertretende DV Siggie Schreiber, DL7USC, sowie der Verbindungsbeauftragte zur RegTP Dieter Schmidt, DL7HD in ihren Ämtern bestätigt. Auf Grund des gestiegenen Arbeitsvolumens, ist als weitere stellvertretende Distriktsvorsitzende Claudia Massow, DL7BCL, neu hinzugekommen.

BB-RS 22/99 (17.06.1999)

PERSONELLE VERÄNDERUNG IN DER RUNDSPRUCHREDAKTION

Während der Sommerpause wird Uwe, DL7AVZ, die gemeinsame Rundspruchredaktion für die Distrikte Berlin und Brandenburg übernehmen.

Claudia, DL7BCL, und Andreas, DL7BAM, bedanken sich auf diesem Wege bei allen Funkamateuren, die mit ihren Beiträgen in der zurückliegenden Zeit, dem gemeinsamen Rundspruch beider Distrikte zu seiner Aktualität und Informationsfülle verholfen haben. Ferner wünschen sie sich, daß dem nachfolgenden Rundspruchredak-

teur die gleiche Aufmerksamkeit und Informationsvielfalt zuteil wird.

Alle Meldungen, die nach der Sommerpause, im gemeinsamen Rundspruch der Distrikte Berlin und Brandenburg, veröffentlicht werden sollen, sind an:

Uwe Polkehn, DL7AVZ, KestENZEILE 8A in 12349 Berlin, Tel.: (0 30) xx xx xx, Fax: (0 30) xx xx xx, PR: DL7AVZ@DBØGR oder eMail: Uwe.Polkehn@t-online.de zu richten.

2000 bis 2009

BB-RS 6/00 (17.02.2000)**AMATEURFUNKAKTIVITÄT IM FEZ WUHLHEIDE**

Kurzfristig erhält der OV Köpenick, D21, die Möglichkeit, im Rahmen der Wochenendveranstaltung „Basteln, experimentieren, weltweit kommunizieren“ am 18./19.03. im FEZ Wuhlheide unser Hobby, den Amateurfunk, zu präsentieren. Dabei ist für den 18.03. von 13:00–18:00 Uhr ein Flohmarkt vorgesehen. Neben den vielfältigsten Angeboten der Jugendtechnikscheule von diversen Elektronikbastelständen bis hin zu Experimentierplätzen, der UV-Show im Nawi-Kabinet und diversen Bastelangeboten des FEZ, hat D21 folgende Aktivitäten geplant:

- SSTV-Übertragung anlässlich des 65. Jahrestages der ersten Fernsehübertragung in Deutschland und England ins Technische Museum Hastings (UK),

- Antennenbau
- Präsentation digitaler Betriebsarten gemeinsam mit der Amateurfunkgruppe Röslau
- Vorbereitungstestate zur Klasse 3 Prüfung
- Röslauer Kinderwürfel-Diplom
- Fußmorsetasten-Diplom
- Röslauer oder Berliner Kindermorsediplom
- Amateurfunkflohmarkt

Bis auf den Flohmarkt finden alle Aktivitäten am 18.03. und am 19.03. statt. Anmeldungen für den Flohmarkt am 18.03. ab sofort unter der Rufnummer (0 30) xx xx xx oder (0 30) xx xx xx.

73 von Sigi, DL7USC, OVV von D21

BB-RS 9/00 (09.03.2000)**FUNKRUFSYSTEM BEIM DIGIPEATER DBØBER**

Die Ortsverbände Neukölln, D03, und Tempelhof, D08, werden gemeinsam ein Funkruf-Projekt durchführen. Hierbei handelt es sich um ein System, bei dem Kurzmitteilungen, wie auch im kommerziellen Bereich, an Funkrufempfänger, Skyper, Scall usw., übermittelt werden können. Auch an das Abonnieren von DX-Clustermeldungen wird dabei gedacht. Die Anbindung dieses Funkrufsystems erfolgt über das Packet-Radio-Netz. Der Funkrufsender, Baugruppen und der benötigte Server werden bei dem Digipeater DBØBER in Berlin-Tempelhof installiert. Im nächsten Schritt werden bei weiteren Standorten Funkrufsender installiert, die voraussichtlich von DBØBER aus gesteuert werden, um so eine Flächendeckung im Großraum Berlin zu erreichen. Detaillierte Informationen über das Funkrufprojekt können in der Rubrik "FUNKRUF" der Packet-Radio-Mailbo-

xen und in Fachzeitschriften nachgelesen werden. Ein genauer Realisierungstermin kann derzeit nicht genannt werden, da die Beantragung läuft und auch die technischen Erweiterungen erst durchgeführt werden müssen. Für weitere Fragen, vor allem die Beschaffung und auch Informationen zum Umbau der Funkrufempfänger, steht Hans Wolfram, DL7AIY, zur Verfügung:

Auch die Jugendgruppe des Ortsverbands Hohenschönhausen, D20, hat ein Projekt für den Aufbau bzw. die Erweiterung des Paging-Netzes in Berlin begonnen. Hierfür hat sich Marcus, DL7BMG, bereit erklärt, eine Sammelbestellung von bereits modifizierten Pagern zu organisieren. Interessenten wenden sich bitte an Marcus, DL7BMG.

73 von Christian, DL7APN, SysOp von DBØBER

BB-RS 12/00 (30.03.2000)**LETZTER GEMEINSAMER BERLIN-BRANDENBURG-RUNDSPRUCH AM 09.04.2000**

Da es zwischen den Distriktsvorständen Berlin und Brandenburg derzeit unüberbrückbare Ansichten darüber gibt, wie normaler Umgang zwischen benachbarten Distrikten gepflegt werden sollte und der Distriktsvorstand Brandenburg elementare Umgangsformen gegenüber ehrenamtlichen Mitarbeitern des Distriktes Berlin vermissen lässt, sieht der Vorstand des Distriktes Berlin gegenwärtig keine Basis mehr für einen gemeinsamen Rundspruch.

Für den Distrikt Berlin,
Hajo, DL7ZL, Distriktvorsitzender

B-RS 21/00 (01.06.2000)**DISTRIKTSVERSAMMLUNG BERLIN, D**

Beim Ortsverband Kreuzberg fand am 17.05. die diesjährige Distriktsversammlung statt. Nach der Begrüßung der Anwesenden und Auszeichnungen für errungene Platzierungen einiger Ortsverbände legte Achim, DL7BE, den ausführlichen Kassenprüfungsbericht für das Kassenjahr 1999

dar. Nach kurzer Erörterung weniger Punkte wurde der Distriktsvorstand einstimmig entlastet.

Anschließend folgte die Nachwahl des stellvertretenden Distriktvorsitzenden, die aufgrund zwei erfolgreicher Einsprüche zur Absetzung der im letzten Jahr gewählten Stellvertreter führte.

Zur Wahl standen Andre Schlanke, DL7ABU und Claudia Massow, DL7BCL. Mit 11:3 Stimmen wurde Claudia, DL7BCL, zur stellvertretenden Distriktvorsitzenden gewählt.

Beim letzten Tagesordnungspunkt wurden unter anderem die Anträge zur Hauptversammlung des Amateurrates in Bad Lippspringe besprochen, um ein Meinungsbild der Ortsverbandsvorsitzenden zu erhalten.

B-RS 18/00 (11.05.2000)

WELTRAUMSTATION IN BERLIN-MITTE „GELANDET“

Ein Modell der legendären russischen Weltraumstation „MIR“ ist in Berlin "gelandet". Das begehbare Gerät ist so groß wie das Original, das seit 14 Jahren die Erde umkreist. Es ist 15 Meter lang und hat einen Durchmesser von fast 5 Metern. In einer Ausstellung unter dem Titel "Mission MIR Erlebnis Weltraum" sind auch Originalsatelliten sowie Modelle von Raketen und Raumfahrzeugen im Maßstab von 1:10 zu sehen. Die „Mission MIR“ ist zu sehen im Haus der Wissenschaft und Kultur der Russischen Föderation in Berlin-Mitte, Friedrichstraße 176-179. Sie ist vom 06.-30.06.2000, täglich von 10:00-18:00 Uhr geöffnet.

Quelle: *Berliner Zeitung* vom 5.5.2000
73 von Olaf, DL7VHF

CQ DL 8/00

MIR in Berlin

Ein 15 m langes Modell der Raumstation MIR war im Juni in Berlin zu sehen und zu betreten. Das Modell ist so groß wie das Original, das seit 14 Jahren die Erde umkreist.

DB2HR



B-RS 36/00 (09.11.2000)

AUSSERBETRIEBNAHME DER 70-CM-RELAISFUNKSTELLE DBØPA

Nachdem der Betreiber der Relaisfunkstelle DBØPA Auflagen der RegTP auf Grund von Verstoßmeldungen nicht innerhalb der gesetzten Frist erfüllt hatte, wurde durch die RegTP die sofortige Außerbetriebnahme angeordnet. Ferner wurde der bisherige Standort des Relais gekündigt. Jeder weitere Betrieb dieser Relaisfunkstelle sowohl von einem anderem Standort als auch unter einem anderen Rufzeichen würde Anlass für eine weitere Verstoßmeldung geben.

Für den Distrikt Berlin
Hajo, DL7ZL, Distriktvorsitzender

CQ DL 8/00

Jugendgruppe Berlin bei der Flughafenfeuerwehr QRV aus dem Drehleiterkorb in 44 m Höhe



Die Resonanz war überwältigend, obwohl das Vorhaben in nur einem Rundspruch des Distriktes Berlin angekündigt wurde: Das Jugendreferat des Distriktes bot eine Exkursion zur (Werks-) Feuerwehr der Berliner Flughafen Gesellschaft mbH (BFG) auf dem Flughafen Berlin-Tegel an. Die Teilnehmerzahl war auf 15 begrenzt, sodass das Los entscheiden musste.

Es war schon ungewohnt und völlig neu, ohne Ticket und nicht mit dem Ziel, ins Flugzeug zu gelangen, am Rande des Vorfeldes entlang zu laufen. So konnten wir aus geringer Entfernung einen A300-600 der Lufthansa und eine Boeing 757 der British Airways sehen. In der Flughafenwache empfing uns der Schichtleiter; die Führung machte Thomas Heise. Was tut ein Feuerwehrmann bei der BFG den ganzen Tag über? Also, den ganzen Tag nur warten – nein! Wer das sich unter dem Beruf des Feuerwehrmannes bei der BFG vorstellt, der irrt gewaltig. Wahr ist, dass es einen 24-Stunden-Dienstrhythmus in drei Schichten gibt. Dabei sind acht Stunden normaler Dienst, die restlichen 16 Stunden Ruhezeit, aber samt Alarmbereitschaft und Sport. Im achtstündigen Tagesdienst sind sowohl die rund 2500 Feuerlöscher und die etlichen Brandmeldeschleifen zu warten und instand zu halten, aktiver Brandschutz (z. B. bei Schweißarbeiten) und Fortbildungen im Brandschutz für Mitarbeiter der BFG und der Fluggesellschaften und auch intern zu

gewährleisten. „Da reicht ein 8-Stunden-Dienst oft nicht aus“, weiß Thomas Heise zu berichten, „aber wir sind hier alle Feuerwehrmänner durch und durch, und deshalb macht uns dieser Beruf so viel Spaß!“

Mit großen Augen betrachteten die Teilnehmer die Fahrzeugtechnik. Höhepunkt: die Vorführung des Flughafenlöschfahrzeuges Panther, das mit 1000 PS von 0 auf 80 km/h in 20 s beschleunigt – das bei einer Masse von 38 t. Die Höchstgeschwindigkeit des Fahrzeuges liegt bei 136 km/h. „Die benötigen wir auch, denn wir haben die Auflage, innerhalb von drei Minuten an der Brandstelle einzutreffen“, berichtet Thomas Heise. Der Panther hat einen Wasservorrat von 11 500 l. Dazu kommen 500 l Schaum sowie 2 x 250 kg Pulver. Dieser Vorrat kann innerhalb von 2 min abgegeben werden. Das Auffüllen des Fahrzeuges dauert dann 15 min. „Es ist also sehr wichtig, mit den Löschmitteln taktisch klug umzugehen. Es hilft nichts, wenn ich aus 120 m Entfernung den ersten Wasserstoß abgebe und das Feuer damit nicht erreiche, dann sind 2000 l weg“, ergänzt Thomas.

Neben den vier Pantherern der Flughafenfeuerwehr Tegel sind andere Fahrzeuge im Einsatz, so mit zwei aufblasbaren Rettungszelten und Material für chirurgische Erstbehandlungen, ein Löschhilfefahrzeug, ein Einsatzleitwagen und eine Drehleiter. Die ist mit ihrer Länge von 44 m die höchste

in Berlin; sie ist als zweiter Rettungsweg für den Tower notwendig.

Vor lauter Faszination hielt es dann einige von uns nicht mehr auf dem Boden – sie hoben für einige Minuten mit dem Drehleiterkorb auf 44 m Höhe ab und genossen den luftigen Ausblick über das gesamte Flughafenfeld – ohne nicht sich kurz mit dem Handfunkgerät zu melden.

Im Fernmelderaum erfuhren wir Einzelheiten, was nach einer Alarmierung passiert. Durch ein spezielles Typenregister können alle Informationen nachgeschlagen werden, die für den Einsatz erforderlich sind. Gleichzeitig wird bei einem Luftnotfall auch die Berliner Feuerwehr informiert, die dann ebenfalls Kräfte, so auch Notärzte, zum Flughafen Tegel entsendet. Die Kommunikation bei den Einsätzen wird mit 4-m- und 2-m-BOS-Geräten sowie mehreren Betriebsfunkgeräten und einem Funktelefon pro Fahrzeug gewährleistet.

Es waren zwei interessante und spannende Stunden in Tegel. Nochmals möchten wir uns bei der BFG, der Flughafenfeuerwehr Berlin-Tegel, hier besonders Thomas Heise und dem Referenten für Ausbildung, Jugendarbeit und Weiterbildung des Distriktes Berlin, Jens Lange, DD6VQ, bedanken. Für uns hat Jugendarbeit im DARC nicht nur was mit dem Funken zu tun, sondern soll vielmehr das Interesse an Technik wecken.

Vivien Tölke

Fotos: Jens Lange, DD6VQ

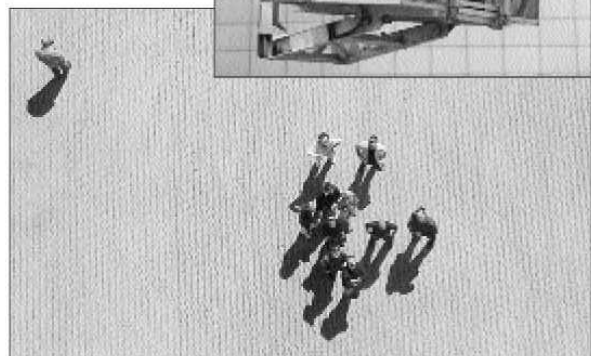

CQ DL 3/01**APRS-Neuigkeiten aus Berlin**

Der Berliner APRS-Digipeater DBØAJW ist seit 19. Januar QRV. Standort ist das Hochhaus des Senders Freies Berlin am Theodor-Heuss-Platz in JO62PM (N 52°30'18.6" E013°16'18.0"). Derzeit werden Abgleicharbeiten für die Anpassung



Das Innenleben des Berliner APRS-Digipeaters DBØAJW

der Hard- und Software an dem neuen Standort ausgeführt.

Der Digi wurde durch die Jugendgruppe des Referates Ausbildung, Jugendarbeit und Weiterbildung des Distriktes Berlin (D) aufgebaut. Neben DBØAJW, dessen Aufbau und Betreuung durch Uwe Zeidler, DH6OJ, Sascha Kolonko, DH6TJ, und Jens Lange, DD6VQ, gewährleistet werden, sind durch Funkamateure des Distriktes Brandenburg APRS-Digipeater an den Standorten Strausberg, Brandenburg/Havel und Zehdenick geplant, sodass eine größtmögliche Abdeckung der Region Berlin-Brandenburg gewährleistet wird.

Weiterhin werden derzeit durch die Betreiber von DBØAJW Konzepte geprüft, eine Anbindung nach Westen aufzubauen. Im Frühjahr und Sommer werden dann APRS-Aktivitäten angeboten, u. a. ein APRS-Wochenende mit diversen Fortbildungsseminaren und praktischem Funkbetrieb. Grund hierfür war die sehr hohe Nachfrage beim APRS-Seminar des Referates

AJW des Distriktes Berlin am 28. Januar. Hierbei wurden zunächst die Arbeitsweise und Anwendungsmöglichkeiten eines GPS-Empfängers durch Marco Kager, DF9OC, dargestellt. Später wurde dann über die Auswertungsmöglichkeit der Datenschnittstelle NMEA0183 der GPS-Empfänger durch Jürgen Mothes, DL7UJM, referiert. Abgeschlossen wurde mit der Einweisung und Vorführung des APRS-Betriebs durch Uwe Zeidler, DH6OJ, und Jens Lange, DD6VQ. Hierbei wurden diverse Geräte für den APRS-Betrieb vorgestellt und Software sowie deren Einstellungen erläutert und Fragen beantwortet. Die Nachfrage überstieg erheblich die Teilnehmerplätze – wir mussten vielen Funkamateuren absagen.



Das Hochhaus des Senders Freies Berlin am Theodor-Heuss-Platz ist Standort des Berliner APRS-Digipeater DBØAJW

Aktuelle Informationen zum Thema APRS in der Region Berlin siehe www.aprs-berlin.de. Bei Fragen zu Software und Software-Einstellungen wird unter software@aprs-berlin.de Hilfe geleistet.

Jens Lange, DD6VQ

B-RS 18/01 (10.05.2001)**Distriktsversammlung Berlin, D**

Am Mittwoch, dem 09.05., fand um 19:30 Uhr die Berliner Distriktsversammlung statt.

Nach der Begrüßung der Anwesenden wurde der Protokollführer gewählt. Danach wurden die neuen Ortsverbandsvorsitzenden vorgestellt, Ehrungen durchgeführt, eine Aussprache und Abstimmung über das Protokoll der letzten Distriktsversammlung geführt sowie die Berichte des Vorstands, der Referenten und der Kassenprüfer vorgelegt.

Bei der Abstimmung über die Entlastung des Vorstandes erhielt der Vorstand die erforderliche Entlastung mit 21 Ja-Stimmen bei einer Enthaltung.

Nun folgte die Wahl des Distriktsvorsitzenden. Es mussten wegen Stimmgleichheiten zwei Wahlgänge durchgeführt werden, und da sich die

Mitglieder der Distriktsversammlung auch im zweiten Wahlgang nicht auf einen Distriktsvorsitzenden einigen konnten, wird eine erneute Wahl bei der nächsten Distriktsversammlung stattfinden. Somit verbleibt Hajo, DL7ZL, bis zu diesem Zeitpunkt im Amt des Distriktsvorsitzenden.

Im Anschluss wurde Jens Lange, DD6VQ, als weiteres Vorstandsmitglied mit 12:10 Stimmen gewählt. Als Verbindungsbeauftragter zur RegTP wurde Dieter Schmidt, DL7HD, mit 21 Ja-Stimmen, bei einer Enthaltung, in seinem Amt bestätigt.

Die weiteren Tagesordnungspunkte konnten wegen des bevorstehenden Redaktionsschlusses nicht mehr in diesem Bericht berücksichtigt werden.

B-RS 25/01 (28.06.2001)**Neue Rundspruchredaktion**

In den letzten beiden Rundsprüchen wurde unter der Schlagzeile "In eigener Sache" berichtet, dass nach der Sommerpause die Rundspruchredaktion durch Andreas, DL7BAM, fortgeführt wird. Uwe, DL7AVZ, der seit nunmehr zwei Jahren das Amt des Rundspruchredakteurs innehatte, muss diese Tätigkeit, zu seinem eigenen

Bedauern, aus beruflichen Gründen aufgeben. Der Distriktsvorstand Berlin dankt Uwe für sein Engagement und wünscht ihm für die persönliche und berufliche Zukunft viel Erfolg sowie noch ausreichend Zeit für unser gemeinsames Hobby.

73 von Claudia, DL7BCL, stellv. Distriktsvorsitzende

B-RS 33/01 (13.09.2001)

Abschluss der IFA 2001

Mit dem am vergangenen Freitag stattgefundenen Abschlussessen aller IFA-Mitarbeiter hat der Distrikt Berlin seine Präsentation des DARC auf der Internationalen Funkausstellung abgeschlossen.

Während des gemütlichen Beisammenseins wurden viele Erlebnisse und Messeindrücke ausgetauscht. Dabei fanden auch Mehrets, DJØQJ, Kurzwellenaktivitäten, die in unterschiedlichen Sprachen, quer durch die Welt führten und somit das Sonderrufzeichen DKØIFA publik machten, breite Anerkennung.

Günter, DL7ZG, ließ es sich auch dieses Mal wieder nicht nehmen, am Stand des DARC mitzuwirken, obwohl bedingt durch seine bekannten Lehrgänge wenig Zeit vorhanden war.

Jeder Mitarbeiter am Messestand war einer hohen Belastung ausgesetzt und doch schon fünf Tage nach dem Ende der Messe, tauchten vereinzelte Fragen nach der nächsten Funkausstellung im Jahr 2003 auf, sodass man abschließend feststellen kann, dass es allen Beteiligten viel Freude bereitet hat.

B-RS 2/02 (17.01.2002)

Ergebnis der Distriktsvorstandswahlen zum Distrikt Berlin des DARC

Am Mittwoch, 16.01.2002, fanden die Neuwahlen zum Distrikt Berlin statt. Gewählt wurden:

1. Vorsitzender Peter Zenker, DL2FI
 2. Vorsitzender Danielo Naetebus, DL7TA
- Vorstandsmitglied Jens Heyne, DL7UMA
Verbindungsbeauftragter RegTP Dieter Schmidt, DL7HD
Wir danken den bisherigen Vorständlern für die geleistete Arbeit.

Der neue Vorstand trifft sich zu einer ersten Beratung am Dienstag, 22.01. um einen ersten Arbeitsplan zu beraten. Wir sind uns darüber einig, dass zu den wichtigsten Aufgaben die Schaffung von mehr Transparenz gehört. Wir wollen ein Konzept erarbeiten, dass jedem Funkamateurliebe die Möglichkeit gibt, jederzeit umfassend über Vorgänge und Vorhaben im Bezirk informiert zu sein und sich bei Interesse zu beteiligen.



Unser zweiter Schwerpunkt soll der Aufbau einer Arbeitsgruppe aus OVV und Fachleuten sein, die innerhalb des nächsten halben Jahres ein Konzept für die Neugestaltung und Entwicklung des Distriktes erarbeiten sollen. Wenn jemand von den Zuhörern Interesse hat, möge er sich unverbindlich schon mal bei mir melden.

Dritter Schwerpunkt für die erste Phase wird die Neueinschätzung des Verhältnisses zur Distrikt-Jugendgruppe sein. Wir werden gemeinsam mit der Jugendgruppe einen Weg finden, der der Wichtigkeit der Jugendarbeit für den Distrikt und den Amateurfunk gerecht wird.

Mit 73 und dem Aufruf an alle, sich zu engagieren und mit zu helfen
Peter, DL2FI DV Berlin

B-RS 3/02 (25.01.2002)**Der Distriktsvorstand des Distrikts Berlin im DARC e. V. teilt mit:**

Am 22.01. trafen sich die Mitglieder des neu gewählten Distriktsvorstands zu einer ersten Arbeitsbesprechung. Sozusagen als Präambel der Besprechung wurde festgelegt, dass ab sofort alle interessierten Funkamateure über Planung, Inhalt und Ergebnis der Arbeitssitzungen informiert werden sollen. Die Information soll über die Rundspruchsendungen erfolgen. Im Protokoll steht:

Das Medium Rundspruch soll in Zukunft stärker genutzt werden, um die Arbeit des Distriktes nach Außen transparent zu gestalten. Wir würden es begrüßen, wenn die Rundsprüche locker und unterhaltsam präsentiert würden. Als gute Vorlage dient uns der Samstagsrundspruch von DL7AVM, DL7APN und DL7AST. Unsere Vorstellung verdeutlichen wir durch den Arbeitstitel: "Berlin Magazin, der Rundspruch für Funkamateure und am Funk interessierten Menschen".

Die folgenden Punkte entsprechen dem Sinn nach dem Protokoll, die Redaktion hat teilweise die etwas trockene Protokollsprache modifiziert.

Referentensituation in Berlin

Wesentliche Teile der Distriktsarbeit werden von den Referenten getan. Wir haben uns in den wenigen Tagen nach der Wahl bemüht mit allen Referenten in Kontakt zu treten, haben aber noch nicht alle erreichen können. Im Einzelnen sieht es wie folgt aus:

Der Referent für Behindertenbetreuung Günter, DL7ZG, stellt sich – wie nicht anders zu erwarten – weiter in den Dienst der Sache.

Der Referent für EMVU Jürgen, DL7UJM ist dabei. Wer zu diesem Thema Fragen hat, darf sich vertrauensvoll an Jürgen wenden.

Der HF/DX-Referent Ulrich, DK2OC, konnte noch nicht erreicht werden.

Der Referent für Ehrennadeln Bernd, DC7XJ, macht weiter mit, die Zuhörer werden an anderer Stelle erfahren, dass diese Aktivitäten ausgeweitet werden.

Der VHF/UHF/SHF Referent Bodo, DL7AFB, macht dankenswerterweise weiter, obwohl beruflich sehr belastet ist. Bodo bittet darum, in absehbarer Zeit einen Nachfolger zu finden.

Der Mobilreferent Helmut, DL7AMG, wird sich weiter für den mobilen Funksport einsetzen. Wir werden versuchen, ihn in seiner Arbeit stärker zu unterstützen.

Der Rundspruch Redakteur Andreas, DL7BAM, ist zurückgetreten.

Der Referent für Jugendarbeit, Ausbildung und Weiterbildung Sascha, DH6TJ, möchte weitermachen.

Die Betreuung der Distrikts-Seite im Internet war bisher Aufgabe von Andreas, DL7BAM. Da er nicht mehr weitermachen möchte, wird diese Aufgabe von der Jugendgruppe übernommen. Der verantwortliche OM wird nach der gemeinsa-

men Besprechung DV/Jugendgruppe benannt werden.

Die Fuchsjagd Referentin Brigitte, DL7AFJ konnte noch nicht erreicht werden.

Öffentlichkeitsarbeit:

Die Arbeit des Referenten für Öffentlichkeitsarbeit wurde in der Vergangenheit von der stellv. Vorsitzenden Claudia, DL7BCL, nebenbei miterledigt. Wir sind der Meinung, dass dieses Referat eine komplette, engagierte Kraft erfordert. DL2FI wurde beauftragt, eine Referentin oder einen Referenten für Öffentlichkeitsarbeit zu gewinnen.

Die Broschüre mit Informationen über den Distrikt, seine Ortsverbände und Kommunikations-Strukturen soll neu aufgelegt werden. Arbeitstitel hierfür: "Funk in Berlin". Ziel ist es, eine attraktive, aber kostengünstige Lösung zu finden. Danielo wird dieses Thema aktiv bearbeiten.

Eine Zentralisierung aller in den Ortsverbänden erscheinenden Informationsblätter und OV-Nachrichten wurde diskutiert und verworfen. Dieses würde die Identifikation der OV-Mitglieder mit diesen Publikationen zerstören.

Die Ortsverbände werden gebeten, ein Exemplar ihrer OV-Nachrichten jeweils an den Rundspruchreferenten und den Vorstand zu senden. Nur so können alle Berliner mitbekommen, was in den Ortsverbänden geschieht.

Inventar:

Peter, DL2FI, kümmert sich um die Übernahme des vorhandenen Inventars des Distrikts vom alten Vorstand. Er wird hierüber in den Vorstand berichten.

Budget:

Der Distriktsvorstand verpflichtet sich einhellig zu einem verantwortungsvollen Umgang mit dem Budget. Durch den verstärkten Einsatz moderner Kommunikationsmedien sollen die beim Distriktsvorstand anfallenden Kosten hierfür drastisch gesenkt werden.

Auf der nächsten Distriktsversammlung wird der Vorstand den Entwurf eines Haushaltplanes für das laufende Jahr vorlegen. Zusammenarbeit mit anderen Distrikten und Verbänden.

Jens, DL7UMA, wird Verbindungsbeauftragter zum Distrikt Brandenburg. Der Distrikt Brandenburg hat OM Dieter, DL7VAF, mit der Funktion des Verbindungsbeauftragten zum Distrikt Berlin betraut.

Danielo, DL7TA, wird Verbindungsbeauftragter zum Bezirksverband Berlin-Brandenburg des VFDB. Es wird zeitnah eine gemeinsame Versammlung der Distriktsvorstände Berlin und Brandenburg, sowie des Bezirksvorstandes Berlin-Brandenburg des VFDB gewünscht.

Konto- und Kassenverwaltung:

Jens, DL7UMA, übernimmt ab sofort die Funktion des Schatzmeisters des Distriktes. Es wird im Distrikt keine Bargeldkasse mehr geben.

Geldbewegungen sollen vorrangig auf elektronischem Wege abgewickelt werden. Der Schatzmeister legt zur nächsten Distriktsversammlung ein Konzept zur Kontoführung im Distrikt vor.

Ehrungen:

Es ist einhellige Meinung des Vorstandes, dass ehrenamtliche Arbeit in Berlin mehr gewürdigt werden muss. Der Distriktsvorstand wird mit dem Ehrennadelreferenten ein Konzept zur Neuorganisation der Vergabe von Ehrungen erstellen. Der Vorstand wird hierzu der Distriktsversammlung berichten.

Geschäftsstelle des Distrikts:

Der Vorstand beabsichtigt eine Geschäftsstelle des Distriktes Berlin einzurichten. Er lässt damit eine alte Tradition des Berliner Funklebens wieder erwachen.

Die Anschrift lautet: Geschäftsstelle des DARC e. V. Distrikt Berlin, Motzener Straße 36-38 in 12277 Berlin.

Sobald die kommunikationstechnischen Voraussetzungen geschaffen sind, werden die Telefon- und Faxnummer nachgereicht. Die Geschäftsstelle wird der Tradition folgend, Anlaufstelle für alle Funkamateure und Funkinteressier-

ten in und um Berlin sein. Sie ist Plattform zur Kommunikation und Repräsentanz des Berliner Hamspirits. Der Vorstand wird hier regelmäßige Sprechstunden einrichten, um für seine Mitglieder offen erreichbar zu sein.

Jugendarbeit:

Es ist einstimmige Meinung des Vorstandes "Jugend ist wichtig, wir fördern die Jugendarbeit". Der Distriktsvorstand bittet alle Ortsverbände, die Bildung von selbstständig arbeitenden Jugendgruppen zu fördern. Es ist Aufgabe aller Funktionsträger im Distrikt die Jugend vor Fehlern zu bewahren und die hier liegenden Potenziale zu fördern und zu nutzen, es soll und darf aber keine "Gängelung" der Jugendgruppen stattfinden. Der Vertreter der Jugendgruppen wird in den Vorstand des Distriktes berufen.

Gemäß dem Auftrag der Distriktsversammlung wird sich der Vorstand mit den in der Vergangenheit erhobenen Vorwürfen an die Jugendgruppe befassen. Hierzu ist ein Treffen aller Beteiligten am 06.02. in Berlin-Tegel geplant. Hier soll, wenn möglich, dieses Thema abschließend geklärt werden.

73 von Peter, DL2FI

B-RS 7/02 (22.02.2002)

Distriktsbüro Eröffnung

Am Samstag, dem 09.03., um 16:00 Uhr, wird das Büro des Distrikt Berlin im DARC eröffnet. Es ist zwar alles noch nicht ganz fertig, aber irgendwann muss es ja losgehen.

In der Motzener Str. 36–38, in 12277 Berlin-Lichtenrade eröffnen wir das Distriktsbüro in den Räumen von QRPproject. Die Räumlichkeiten werden dem Distrikt kostenfrei zur Verfügung gestellt. Parkplätze sind reichlich vorhanden.

Die Motzener Str. 36–38 findet ihr gegenüber von Klosterfrau, das Distriktsbüro ist auf der rechten Seite des großen Speditionsgebäudes. Das Büro soll mehreren Zwecken dienen:

- Regelmäßige Sprechstunde des Distriktsvorstands
- Schnupperfunk unter DN-Rufzeichen für Interessenten
- Bezirksübergreifender Technik Grundkurs

zur Erlangung der Amateurfunkgenehmigung

- Telegrafiekurse für Einsteiger und für Quereinsteiger.

Mit den beiden Kursen wollen wir auf Distriktebene die Arbeit der Ortsverbände unterstützen. Anders als sonst üblich sollen diese Kurse fließend sein. Jeder Interessent kann jederzeit dazu stoßen. Der Technikkurs ist als unterstützende Begleitung für das Selbststudium bzw. als Begleitung für den DARC-Internet-Kurs gedacht.

Es haben sich bereits einige OM gemeldet, die diese Kurse als Tutoren unterstützen wollen. Damit die Belastung für den Einzelnen aber nicht zu groß wird, suchen wir noch einige YL und OM, die unser Kursteam unterstützen. Interessenten melden sich unter xx xx xx oder per eMail bei Peter, DL2FI@dar.de.

73 von Peter, DL2FI

CQ DL 4/2002

Distrikt Berlin

**Neue Jugendgruppe
gegründet**

Trotz einiger „Querelen“ in 2001 sind die jugendlichen Funkamateure aus Berlin noch immer aktiv. Als loser Zusammenschluss haben wir die vergangenen und bevorstehenden Aktivitäten der Jugendgruppe bei einem Treffen der Funkamateure in Berlin und Brandenburg Anfang März im Berliner FEZ (Freizeit und Erholungszentrum) gelungen präsentiert. Mit dem Beamer (tx DL2FI) konnten viele Fotos von Veranstaltungen der Jugendgruppe gezeigt werden.

Außerdem stellten wir verschiedene APRS-Digipeatersysteme live am Stand vor (**Bild 1**). Dabei kamen wir auch mit älteren OMs ins Gespräch. An dieser Stelle



Bild 1: APRS-Vorführung im Freizeit- und Erholungszentrum (FEZ)



Bild 2: Der neue Jugendgruppen-Vorstand (v. l.): Christian Engel, DO1JLC, Sascha Kolonko, DH6TJ, und Thomas Nowak, DH7TNO,

ein Dank an die alten und neuen Mitglieder der „Jugendgruppe Berlin DKØJR“ für den Zusammenhalt, die Mitarbeit und die Bereitschaft, Privatgeräte für die Präsentation zur Verfügung zu stellen. Thomas, DH7TNO, hatte am 9. März zur Gründungsversammlung und Neuwahl des Vorstandes der „Jugendgruppe Berlin DKØJR“ geladen. Seitdem besteht nunmehr auch die zweite satzungsgemäße Jugendgruppe in Berlin. Als Leiter wurden Sascha Kolonko, DH6TJ, als Vertreter Thomas Nowak, DH7TNO, und als Kassenwart Christian Engel, DO1JLC, mit großer Mehrheit gewählt (**Bild 2**). Ziel ist es, in Berlin satzungsgemäß mehrere Jugendgruppen ins Leben zu rufen, welche einen Distriktsjugendgruppenlei-

ter wählen, der wiederum mit im Distriktsvorstand von Berlin tätig ist.

Es stehen für die nächste Zeit viele neue Aktivitäten wie Conteste, Fielddays, Relaisprojekte (10 m), Präsentationen an Schulen an. Wer Lust hat mitzumachen oder einfach nur einmal bei uns „reinschnuppern“ will, ist herzlich eingeladen. Eine Amateurfunkgenehmigung ist nicht unbedingt erforderlich. Wir sind auch dazu da, Interessierte auf dem Weg zur Erlangung einer Amateurfunkgenehmigung zu helfen. Dazu steht uns auch ein Ausbildungs-Rufzeichen zur Verfügung.

Kontaktmöglichkeit: Sonntags nach dem Berlin-/Deutschland-Rundspruch auf DBØBRL auf 145,725 MHz in FM, die Jugendgruppe DKØJR sendet dort live um 11 Uhr Ortszeit oder bei:

Sascha Kolonko, DH6TJ
Riehlstr. 16, 14057 Berlin
Tel. (0 30) [REDACTED]
Fax (0 30) [REDACTED]
dh6tj@darc.de

B-RS 17/02 (03.05.2002)**Der DARC-Distrikt Berlin lädt zum 1. Rundspruchfest ein**

Alle Funkamateure und alle Menschen, die sich für Amateurfunk interessieren, sind eingeladen, am Samstag, dem 06.07., ab 12:30 Uhr am Rundspruchfest des Distriktes im und um das Jugendheim Hessenring in Berlin-Tempelhof teilzunehmen. Eine Gelegenheit, die Rundspruchsprecher und ihren Redakteur persönlich kennenzulernen, mit ihnen zu reden und mit ihnen zu feiern.

Unser Distriktsvorsitzender Peter, DL2FI, hat sich bereit erklärt, Interessenten etwas zum Thema "Amateurfunk heute" zu erzählen und auch sonst für jede gewünschte Diskussion zur Verfügung zu stehen.

Ab etwa 13:30 Uhr können Besucher ohne Amateurfunklizenz Schnupperfunkbetrieb unter dem Rufzeichen DN6JTE durchführen und ab 16:00 Uhr startet das eigentliche Fest mit vielen Attraktionen wie Live ATV-Übertragung, Live Rundspruch, Live Tellerrand und Live Interviews.

Alle Besucher werden gebeten, gute Laune, guten Hunger und guten Durst mitzubringen, wir vom Ortsverband Tempelhof werden für euer leibliches Wohl sorgen. Das zeitliche Ende des Rundspruch-Festes lassen wir offen, bleibt, solange es Euch gefällt. Wir freuen uns jetzt schon auf euch alle.

Damit wir den Einkauf von Getränken und Essbarem besser vorplanen können, wäre es schön, wenn wir frühzeitig eine ungefähre Vorstellung von der Teilnehmerzahl kriegen könnten. Wir bitten daher um lockere Anmeldungen über Packet-Radio unter DL7APN@DBØGR oder telefonisch bei Michael, DD6MG, unter (01 60) xx xx xx zwischen 15:00 und 18:00 Uhr oder bei Christian, DL7APN unter xx xx xx zwischen 18:00 und 21:00 Uhr. Wer sich per eMail anmelden möchte, tut das unter DL7APN@DARC.DE.

73 von Michael, DD6MG,
zweiter OVV von Tempelhof, D08

B-RS 27/02 (12.07.2002)

Rundspruchfestnachlese

Das Rundspruchfest war gut besucht, es war ein Kommen und Gehen. Es kamen Gäste, die durch die Veröffentlichungen in den Wochenzei- tungen des Bezirkes Tempelhof auf unsere Ver- anstaltung aufmerksam gemacht wurden, aber auch YLs, XYLs und OM die den Rundspruch am Samstag hörten, kamen noch zum Fest an den Hessenring. Die letzten Funkfreunde gingen kurz vor Mitternacht.

Es wurden 12 QSOs unter Ausbildungsrufzei- chen geführt, hier bedanke ich mich besonders bei Michael, DH4OAA, vom OV H14 für seine Unterstützung.

Nach anfänglichen Schwierigkeiten gelang dann auch die ATV-Übertragung nach DBØKK. Die Qualität war jedoch "berauschend" und hatte keine Farbsynchronisation. Die Erkennbarkeit war jedoch gut, dies bestätigten Karl, DL7JKF, und Andreas, DL7JAF, als sie beim Rundspruch- fest erschienen. Ein Dank an dieser Stelle für Be- reitstellung der ATV-Technik an Olaf, DG2BZZ, und an Jörg, DF3EI, für die Hilfe beim Aufbau und den Vortrag über das Amateurfernsehen. Den "DREI MUSKELTIEREN" Danke für die ge-

lungene Livesendung und unserem Distriktsvor- sitzenden Peter, DL2FI, für seine Bereitschaft zum Live-Interview.

Nicht zu vergessen sind auch die Kinder, die sehr viel Freude am Grill, der Getränkeausgabe und Kasse hatten und Wolfgang, DH7ABW, so- wie Michael, DD6MG, die am Sonntag wieder für Ordnung sorgten.

Danke an alle aktiven und passiven Teilneh- mer, denn nur alle zusammen konnten diese Ver- anstaltung zum Erfolg werden lassen.

73 von Detlef, DH7AEQ

Der Distriktsvorstand bedankt sich bei den Mitgliedern des OV Tempelhof für die Ausrich- tung des RS-Festes. Besonderer Dank gilt OM Michael, DD6MG, und seinen Helfern. Ohne Mi- chaels Durchhaltevermögen wäre das Fest nicht zustande gekommen. Mir persönlich hat das RS- Fest so gut gefallen, dass ich unbedingt für eine Wiederholung plädiere. Wir sollten viel öfter zu- sammen feiern.

73 de Peter, DL2FI

CQ DL 1/03

„Berlin Hall of Fame“ eröffnet

Der Distriktsvorstand Berlin (D) hat auf seiner Versammlung am 29. November 2002 das erste Mitglied in die „Berlin Hall of Fame“ des DARC e.V. aufgenommen: Dieter Schmidt, DL7HD.

Mit dieser Auszeichnung wurde OM Dieter für seine inzwischen 28-jährige Tätigkeit als Verbindungsbeauftragter zur Regulierungsbehörde für Telekommunikation und Post geehrt.



Künftig soll jedes Jahr eine Person, die sich besonders um den Amateurfunk in Berlin verdient gemacht hat, in die „Berlin Hall of Fame“ aufgenommen werden. Würdigen möchte man auf diese Weise besonderes Engagement, für das ein einfaches Dankeschön oder eine Ehrennadel nicht ausreichend ist. Jedes Mitglied der „Berlin Hall of Fame“ erhält auf der Distriktsversammlung vom Vorstand die Ehrentafel aus Mahagoni mit dem Berliner DARC-Logo und persönlicher Gravur überreicht. Die Aufnahme in die „Berlin Hall of Fame“ ist sicher nicht mit der Verleihung des Bundesverdienstkreuzes zu vergleichen. Dennoch, für den Distriktsvorstand hat sie einen ganz ähnlichen Wert – eine besondere Art, Dankbarkeit auszudrücken.

Peter Zenker, DL2FI

Gemeinsame Freude ...

(v.l.)

Peter Zenker, DL2FI,

Dieter Schmidt, DL7HD,

Dantele Naetebus,

DL7TA, und

Jens Heyne, DL7UMA

B-RS 21/03 (30.05.2003)

DARC-Distriktsbüro erweitert, Distrikts-Clubstation eingerichtet

Seit mehr als einem Jahr betreiben wir im DARC-Distriktsbüro in der Motzener Straße jeden Donnerstag ab 18:00 Uhr das "betreute Basteln" für Funkamateure. Viele Dutzend Funkamateure aus Berlin und Umgebung haben hier die vorhandenen Spektrumanalyzer, Netzwerkanalyzer, Funkmessplätze, Oszilloskope usw. nutzen können oder die tatkräftige Hilfe von immer anwe-

senden Fachleuten erfahren.

In letzter Zeit war der Andrang so groß, dass der Bastelraum zu eng wurde. Sehr viele Funkamateure haben darüber hinaus den Donnerstagabend im Distriktsbüro als prima Gelegenheit zur Diskussion aller möglichen Amateurfunk Themen entdeckt. Dieser Entwicklung Rechnung tragend habe ich mich entschlossen, zwei weitere Räume

anzumieten. Ab sofort haben wir einen großen Clubraum, der für Diskussionen, aber auch für kleine Seminare genutzt werden soll. Ein kostenloser Internetanschluss, Overheadprojektor und Beamer stehen bereit. Die Distrikts-Clubstation DAØBLN und unsere Ausbildungs-Station DN1BLN, beide mit Sonder-DOK "BLN" sind in einem eigenen Raum untergebracht und werden schon rege genutzt.

Zum Einstieg findet am kommenden Donnerstag, dem 05.06., ein Kurz-Seminar „Erfolgreiches

und angstfreies arbeiten mit SMD“. DL2FI will zeigen, dass man auch als kurzsichtiger Mann mit zitterigen Händen problemlos mit SMD-Bauteilen jeder Bauform umgehen kann.

Anmerkung: Das Distriktsbüro wird zu 100 % aus Spenden finanziert, alle Verträge laufen privat, der DARC-Berlin hat durch das Büro keinerlei Kosten oder Verpflichtungen. Bei der Gelegenheit: Wir suchen noch 3 bis 4 gut erhaltene Tische und einige bequeme Stühle.

CQ DL 5/2003

Veranstaltung in Berlin

FEZ bot Fez für Groß und Klein

Etwa 700 Besucher sowie die fast ausschließlich positive Resonanz zeigten, dass etwas dieser Art längst überfällig gewesen war ...

Groß und Klein kamen am 22./23. Februar zu der Großveranstaltung „Im Laufe der Zeit – Kommunikationstechnik gestern – heute – morgen“, die im Freizeit und Erholungszentrum Wuhl-

heide (Berlin-Köpenick) stattfand. In Gemeinschaftsarbeit der JugendTechnikSchule und dem Distrikt Berlin entstand ein vielseitiges Programm, bei dem für jeden etwas dabei war: praktischer Funkbetrieb, SSTV über Relais, Basteln von Bausätzen (z.B. Öko-Radios, Morsegeräte, Leuchttürme, Alarmanlagen), eine Buchvorstellung von Hans Richter, DL7SK, und einige Gesprächsforen. Aber auch Aktivitäten, die nicht hauptsächlich etwas mit Amateurfunk zu tun hatten, erweiterten das Angebot. So konnten Gipsfiguren bemalt, Videospiele erprobt oder der Welt-



raum erforscht werden. Und wenn soviel Programm aufheizte, der konnte im Hallenbad eine Abkühlung genießen.

Auf dem Flohmarkt war so Einiges zu finden: Ersatzteile, alter Kram aus dem Militärbereich etc. – und natürlich gab's auch Gebrauchtgeräte.

Das Team der „Muskeltiere“ sendete am Samstag pünktlich um 18 Uhr aus dem FEZ den Rundspruch, was Vielen mal die Gelegenheit gab, dies live zu erleben. Im Anschluss hieran begann das HAM-Fest mit gemütlichen Zusammen-sitzen beim Abendessen, einer Tombola sowie Musik und Tanz.

Redaktion

◀ Die „Muskeltiere“ bei der Arbeit ...

Im Juli 20003 wurde der Ortsverband Freunde des CCC, D23 gegründet. Ihm gehören Mitglieder aus ganz Deutschland an, die „Freunde des Chaos Computer Clubs“ sind.

CQ DL 8/2003

29. August bis 3. September: Internationale Funkausstellung (IFA) in Berlin. Funkamateure sind in den Räumen

von TVBerlin im Fuß des Fernsehturms am Alexanderplatz während der IFA täglich aktiv. Programm: Amateurfunk-Vorführungen, Diskussionsmöglichkeiten, jeden Abend Amateurfunktreff im Restaurant im Fuß des Fernsehturms. Infos: Peter Zenker, DL2FI, Saarstr.

13, 12161 Berlin, Tel. (0 30) 85 96 13 24, dl2fi@darc.de



Peter Zenker, DL2FI

▲ Anlaufstelle für Funkamateure während der Internationalen Funkausstellung in Berlin: der Fernsehturm am Alexanderplatz

B-RS 35/03 (05.09.2003)**DARC-Beteiligung an der IFA lief super**

Vom 29.08.–03.09. haben wir uns mit einer eigenen Präsentation im Fernsehturm an der IFA beteiligt. Unsere insgesamt etwa 50 Helfer, einige von ihnen waren an allen Tagen anwesend, betreuten mehrere 100 Besucher. Die Jugendtechnischule Berlin und die Stationen DAØBLN und DAØIFA, die von morgens bis abends in mehreren Betriebsarten QRV waren, erwiesen sich als Besuchermagneten. Großer Andrang war auch bei den Computerexperten unseres neuen OV Freunde des CCC, D23, die während der Ausstellung praktische Hilfestellung zu PC-Problemen und zur Homepage-Erstellung geben konnten. Am abendlichen Stammtisch war die große Begeisterung der Helfer zu spüren, die bereits die nächsten Aktivitäten planten. Das HAM-Fest am Samstagabend war gut besucht und das Buffet für nur 6,- € war unglaublich gut.

Im Namen alle Funkamateure bedanke ich mich bei allen Helfern, die mit unglaublichem Engagement zum Gelingen unserer Präsentation beigetragen haben.

Nachsatz:

Bei aller Begeisterung über unseren Auftritt soll nicht verschwiegen werden, dass die Menschen, die vorher tagelang auf 70 cm über ihre Sabotagepläne diskutierten, einen Teilerfolg erringen konnten. Der Samstaggrundspruch inklusive 3/4 Stunden Live-Interview mit unseren Gästen Helmut, DO1KXL, Vorstandsmitglied und Alfred, DF1QM, Sprecher des Amateurrates wurde so massiv sabotiert, dass vielen Berliner Funkamateuren der Empfang nicht möglich war.

Herzliche 73 an alle Funkamateure und an Funk interessierte Menschen.

Peter, DL2FI, DV

BB-QTC 41/03 (17.10.2003)**OV-Gründung in Berlin**

Am Sonntag, dem 12.10., wurde der Ortsverband BIG-ATV, D24, wie **BerlinerInteressenGruppe** ATV gegründet. Zum Ortsverbandsvorsitzenden wählten die Mitglieder Jörg, DF3EI, sein Stellvertreter ist Peter, DL7PZ. Ilona, DL7ATV,

wurde zur KassiererIn bestimmt und Peter, DH7ATV, übernimmt die Vermittlung der QSL Karten.

Der Ortsverband veranstaltet weiterhin den traditionellen Berlin/Brandenburger ATV-Stamm-

tisch an jedem 2. Sonntag im Monat im Gasthaus Eiche in der Dorfstr. 5 in Blankenfelde am südlichen Berliner Stadtrand. Interessenten sind immer willkommen.

Kontakte über Jörg, DF3EI, unter (01 79) xx xx xx oder eMail df3ei@db0zs.de.

73 von Jörg, DF3EI, OVV D24

CQ DL 1/2004

ATV-Versuche mit DBØBC zur IFA 2003

Für die Dauer der Internationalen Funkausstellung (IFA) 2003 verlegte die Arbeitsgruppe ATV Berlin-Brandenburg das Relais DBØBC aus Charlottenburg auf den Fernmeldeturm in Frohnau. Damit war DBØBC das höchste ATV-Relais in Berlin, Brandenburg und Mecklenburg-Vorpommern.

Über die Eingaben im 13-cm- und 9-cm-Band sowie die Ausgaben im 3-cm- und 1,5-cm-Band liefen zahlreiche Verbindungen, von denen die weitesten bis an die Grenze von Sachsen-Anhalt reichten. Es konnte ein sprunghafter Anstieg der ATV-Aktivitäten verzeichnet werden; selbst KW-Funkamateure waren in Bild und Ton QRV.

Zur Übertragung aus den Räumen von TV-Berlin (s. CQ DL 10/03, S. 692) und den angrenzenden Läden im Fuß des Berliner Fernsehturms wurde versucht, im 9-cm-Band eine „Punkt-zu-Punkt“-Verbindung zum nur 12 km entfernten Turm in Frohnau aufzubauen. Beide ragen aus dem Berliner Häusermeer heraus.

Der Uplink vom Boden zu der ca. 240 m hohen Plattform über der Kugel des Fernsehturms sollte im 3-cm-Band stattfinden. Der 9-cm-Sender arbeitete mit einer Leistung von 3,5 W an einem Dosenstrahler, in Frohnau empfing eine Schlitzantenne. Trotz tagelanger Modifikationen, dem Testen aller verfügbaren Kanäle und Antennen konnte eine gesicherte Verbindung nicht hergestellt werden. Die Ursa-

chen lagen in der enorm dichten Belegung des Bandes durch andere Nutzer; vermutlich arbeiteten zahlreiche Reportage- und Richtfunkstrecken von und zum Messegelände. Hier erwiesen sich die hohen Standorte eher als Nachteil.



Ein weiteres Experiment lief im 70-cm-Band. Mit Genehmigung der Regulierungsbehörde für Telekommunikation und Post (RegTP) sendete unter Auflagen eine analoge ATV-Ausgabe auf dem Fernmeldeturm Frohnau. Dies war zunächst mehr als Gag gedacht, hatten doch nur Tage zuvor alle analogen Berliner Sender ihren Betrieb eingestellt.

Als Folge des 70-cm-ATV-Betriebs erhielt die Arbeitsgruppe ATV Berlin-Brandenburg Meldungen von Nicht-Funkamateuren, die beim „versehentlichen“ Scannen ihrer analogen TV-Empfänger unerwartet die Amateurfunkbeiträge empfangen. Mehrere kamen anschließend zu den Ausstellungsräumen des DARC Berlin auf dem Alexanderplatz, um sich über den Amateurfunk zu informieren. Von Funkamateuren gab es nur wenige Empfangsberichte, da viele wohl ihre 70-cm-Anla-

gen vor Jahren „eingemottet“ haben. Der 70-cm-Betrieb war unter der Auflage gestattet worden, keine anderen Amateurfunk-Anwendungen zu stören. Ein OM berichtete von einer Zunahme des Rauschspektrums in unmittelbarer Nähe des Senderstandortes. In den übrigen Teilen Berlins konnte selbst bei einer Feldstärke des Bildträgers von weit über S9 weder ein Brummen noch Rauschen gehört werden. Der Sender arbeitete vorschriftsmäßig mit einem guten Restseitenband- und Bandfilter.

Auch das 70-cm-Fonie-Relais DBØPI (mittlerweile außer Betrieb, CQ DL 12/03, S. 868) am gleichen Standort zeigte sich relativ „unbeeindruckt“ von den TV-Sendungen – die Antennen befinden sich am gleichen Mast. Lediglich die Eingabeempfindlichkeit ging zurück, was bei den herrschenden Zuständen nicht unbedingt ein Nachteil darstellte.

Eine weitere Störungsmeldung kam von einem Kosmetikkonzern, dessen Logistikroboter im LPD-Bereich gesteuert werden. Während des Sendebetriebs standen diese still.

DBØBC wurde vereinbarungsgemäß nach der IFA wieder vom Fernmeldeturm Frohnau abgebaut und soll demnächst an anderer Stelle den Betrieb aufnehmen.

Für die geplante Anbindung der ATV-Relais des Großraums Berlin an das entstehende bundesweite Netz (www.atv.link.de) wird weiterhin ein Standort gesucht. Eine Verbindung nach Stettin ist wohl leichter zu realisieren als Hannover.

Jörg Hedtmann, DF3EI

BB-RS 1/04 (15.01.2004)

Distriktsvorstandswahlen

Am 10.12.2003 fand im Jugendfreizeitheim PallasT in Schöneberg die Distriktsversammlung mit Wahl des Vorstandes statt. Die 24 wahlberechtigten OVV wählten:

zum Vorsitzenden des Distriktes Peter, DL2FI, mit 18 Ja-Stimmen, 5 Nein-Stimmen und 1 Enthaltung;

zum stellv. Vorsitzenden des Distriktes: Christian, DC7VS, mit 21 Ja-Stimmen, 3 Nein-Stimmen und 0 Enthaltungen;

zum Verbindungsbeauftragtem zur RegTP: Dieter, DL7HD, mit 22 Ja-Stimmen, 2 Nein-Stimmen und 0 Enthaltungen;

und zum Schatzmeister des Distriktes: Jens, DL7UMA, mit 23 Ja-Stimmen, 1 Nein-Stimme und 0 Enthaltungen.

Der bisherige stellvertretende DV Danielo, DL7TA, stand aus persönlichen Gründen leider nicht mehr zur Verfügung. Wir danken ihm an dieser Stelle noch einmal ausdrücklich für sein

enormes Engagement während seiner Amtszeit, insbesondere für die Organisation unserer Präsenz am Alexanderplatz während der IFA.

Der Rechenschaftsbericht des Distriktsvorstands für das Jahr 2003 kann auf der Homepage www.darc.de/d eingesehen werden. Funkamateure ohne Internetzugang können sich den Bericht zuschicken lassen wenn sie einen selbst-adressierten und frei gemachten Umschlag an das Distriktsbüro des DARC Berlin, Motzener Str. 36-38, 12277 Berlin, schicken.

Zum Chefredakteur des Berlin-Brandenburg-Rundspruchs wurde Wolfgang, DB6IL, bestellt. Mitteilungen für den Rundspruch bitte per eMail an DA0BLN@DARC oder via PR an die Adresse DA0BLN@DK0BLN.

Neuer Jugendreferent des Distriktes ist Max, DH7AHK, Jugendleiter des OV Spandau, D06.

Referent für Öffentlichkeitsarbeit ist Stefan, DO2JAX.

73 de Peter, DL2FI, DV Berlin

BB-RS 2/04 (22.01.2004)

Auch 2004 funkt es wieder im Freizeit- und Erholungszentrum in der Wuhlheide

Nach langen Bemühungen ist es gelungen doch einen Termin für unser traditionelles Funkwochenende im FEZ, zu bekommen. Das Funkwochenende findet am 28./29.02. statt. Veranstalter sind wieder der Ortsverband Köpenick, D21, gemeinsam mit dem Distrikt Berlin im DARC und die Jugend-Technik-Schule Berlin. Es gibt noch kein fertiges Programm, wir planen aber:

- Amateurfunk- und Elektronik-Flohmarkt, Sonnabend von 13:00-18:00 Uhr und Sonntag, von 10:00-17:00 Uhr
- Bastelstraßen für Kinder
- Antennenbastelstand, Basteln für Funkamateure
- Fachvorträge und Vorführungen
- Fachhändler Präsentation
- Präsentationsmöglichkeiten für OVs und Interessengruppen

- Samstagabend HAM-Fest

Flohmarktanmeldungen so schnell wie möglich unter folgenden Rufnummern und eMail Adressen: Tel.: (0 30) xx; Fax.: (0 30) xx; eMail: s.schreiber@tjfbv.de oder d17usc@darc.de.

Bei der Anmeldung bitte die benötigte Anzahl der Tische oder laufender Meter Stellfläche, für diejenigen, die mit eigenen Tischen kommen, angeben.

Zu den Gebühren kann noch keine Aussage getroffen werden. Ich hoffe, wir können sie wieder so moderat halten wie in den vergangenen Jahren. Kartenbestellungen für das HAM-Fest bitte rechtzeitig unter den oben angegebenen Rufnummern oder eMail-Adressen.

73 von Sigg, OVV D21,
Peter, DL2FI, DV Berlin

BB-RS 3/04 (29.01.2004)

Präsentation DARC-Distrikt Berlin auf den Berliner Computertagen

Während der Berliner Computertage BCT vom 06.-08.02. im „Moskau“ wird das Öffentlichkeitsreferat des Distriktes vor Ort Amateurfunk live demonstrieren. Wir werden auf UKW und auf Kurzwelle in mehreren Betriebsarten QRV sein und natürlich die nichtfunkenden Besucher über die Unzulänglichkeiten von Inhouse-PLC aufklä-

ren. Funkamateure, die die BCT besuchen, sind herzlich eingeladen, sich in der Clubstation im „Moskau“ zu treffen. Das „Moskau“ befindet sich in der Karl-Marx-Allee 34 in Berlin-Mitte, direkt am U-Bhf. U5 – Haltestelle Schellingstraße.

73 von Stefan, DO2JAX,
Referat für Öffentlichkeitsarbeit

BB-RS 5/04 (12.02.2004)

Berliner Computertage vom 06.-08.02.

Auch dieses Mal war der Distrikt Berlin wieder bei den Berliner Computertagen mit einem eigenen Stand vertreten. Möglich wurde diese Veranstaltung durch den stellvertretenden DV Christian, DC7VS, der als Veranstalter dieser Messe fungierend den Platz zur Verfügung stellte.

Als Besonderheit konnte mit dem Rufzeichen DL0BCT und dem Sonder DOK „BCT 04“ gearbeitet werden. Es wurden sehr zahlreiche Verbindungen auf Kurzwelle sowie auf UKW, UHF und im 23-cm-Band getätigt. Außerdem haben die am Stand tätigen Funkamateure des Distrikts

Berlin den teilweise zahlreichen Besuchern nicht nur Amateurfunk live vorgeführt, sondern auch über die Gefahren hinsichtlich der Beeinträchtigung des Rundfunkempfangs durch Power-Line-Communication erläutert. Alles in allem kann man diese Veranstaltung als sehr gelungen betrachten.

Zur nächsten BCT am 12./13./14.03. werden wir wieder im Café Moskau vertreten sein.

Wolfgang, DB6IL

BB-RS 29/04 (29.07.2004)

Distriktsbüro Berlin in eigener Sache

Der Gesundheitszustand unseres Rundspruch-Redakteurs Wolfgang, DB6IL, hat sich leider weiter verschlechtert. Wolfgang liegt zwar nicht mehr auf der Intensivstation, ist aber nach wie vor unter ständiger Beobachtung und bedarf größter Schonung. Über einen OM vor Ort stehen wir in Kontakt mit Wolfgang.

Wir sind froh, dass sich in dieser Situation Peter, DO1NIC, bereit erklärt hat, die Redaktion des

Berlin-Brandenburg-Rundspruch weiter zu führen. Peter gehört zum OV Y28 wodurch auch stärker die enge Zusammenarbeit der beiden Distrikte zum Ausdruck kommt. Redaktionsadresse bleibt weiterhin DA0BLN@DARC.DE für eMail und DAØBLN@DKØBLN für Packet-Radio.

Wir wünschen Wolfgang gute Besserung und Peter eine glückliche Hand.

73 von Peter, DL2FI, DV Berlin

BB-RS 48/04 (09.12.2004)

Distriktversammlung erfolgreich abgeschlossen

Die Distriktsversammlung am letzten Mittwoch ist erfolgreich abgelaufen. Nachdem Peter Zenker, DL2FI, seinen sehr umfangreichen Rechenschaftsbericht fast 1½ Stunden vorgelesen hatte, war im Grund alles gesagt. Eine kurze anschließende Diskussion belebte die Versammlung. Anschließend hielt der neue DV, Christian Henkel, DC7VS, eine kurze Ansprache über das Fortbestehen des Distrikts und wies auf den wichtigsten Punkt, die Mitgliedergewinnung hin. Mitgliedergewinnung kann aber nicht ohne Ausbildung und Präsentation des Amateurfunks in der Öffentlichkeit stattfinden. Deshalb ist gute Präsentation für das Fortbestehen unseres Hobbys besonders wichtig.

Christian, DC7VS, wird in den nächsten Monaten eine Mannschaft auf die Beine stellen, damit weiterhin eine gute Distriktsarbeit gewährleistet ist.

Zur nächsten Distriktsversammlung, die bis Ende Mai 2005 stattfinden soll, wird dann der DV und sein Stellvertreter von den OVV gewählt werden. Bis dahin übernimmt Christian, DC7VS, die

Geschäfte für den Distrikt Berlin kommissarisch.

73 Christian, DC7VS, DV Berlin

Und in diesem Zusammenhang noch diese Meldung: **Danke Peter, DL2FI für 2½ Jahre DV**

Der gesamte Distriktsvorstand möchte sich bei Peter, DL2FI, für seine 2½-jährige Arbeit als DV Berlin bedanken. Peter hat mit seiner teilweise etwas rauhen Art zwar nicht immer die richtigen Worte gefunden, aber gerade dadurch hatte er das eine oder andere auch Durchsetzen können. Unzählige Projekte in den letzten 2½ Jahren konnten durch ihn erst praktiziert werden.

Peter hat in das Durcheinander, Distrikt Berlin, wieder einen funktionierenden Distrikt herstellen können. Und das durch alle Probleme, die ihm sein Vorgänger in Weg stellte.

Wir haben mit Peter einen wirklich engagierten Funkamateurl als DV verloren.

Der gesamte Berliner Vorstand sagt einfach nur „DANKE Peter! Es hatte viel Spaß gemacht mit Dir zusammen zu arbeiten!“

73, Christian, DC7VS, DV Berlin

BB-RS 22/05 (02.06.2005)

Berlin hat gewählt

Am 01.06. fand die Berliner Distriktsversammlung mit Wahlen statt. Es wurden wie folgt gewählt:

DV: Joachim Schultze, DL7BE

stellv. DV: Michael Dirska, DL1BFF

Verbindungsbeauftragter zur RegTP: Dieter Schmidt, DL7HD

Kassenwart: Jens Heyne, DL7UMA

VY 73 von Dieter, DL7HD

BB-RS 24/05 (15.06.2005)

Webseite des Berliner Distrikts neu gestaltet

Aufmerksamen Besuchern ist es nicht entgangen. Die Webseite des Berliner Distriktes ist wieder Topaktuell und in neuer Aufmachung präsent. Vielen Dank an dieser Stelle Bernd, DC7XJ.

Also klickt mal wieder drauf. www.darc.de/d.

73, Peter, DO1NIC, Redakteur

BB-RS 32/05 (11.08.2005)**HAM-Fest anlässlich der IFA 2005**

Der Distrikt Berlin veranstaltet anlässlich der Internationalen Funkausstellung 2005 am Sonnabend, dem 03.09., ein HAM-Fest. Ab 15:00 Uhr sind alle Amateurfunk-Interessierten herzlich willkommen. Der Veranstaltungsort ist wenige Meter hinter der Berliner Stadtgrenze auf dem Campusgelände Griebnitzsee der Universität Potsdam. Das Gebäude ist sehr gut mit der S-Bahn-Linie 1 zu erreichen, es gibt auch einen großen Parkplatz. Es wird für ausreichend Sitzplätze und Verpflegung gesorgt. In einem der Hörsäle können

kurze Vorträge über Amateurfunkthemen stattfinden.

Es wäre in diesem Zusammenhang schön, wenn sich Funkamateure oder Ortsverbände melden würden, die ihre Aktivitäten in einem kurzen Redebeitrag vorstellen wollen. Videoprojektor und Computer sind vorhanden.

Weitere Informationen folgen zu diesem Event im nächsten Rundspruch.

73 de Peter

BB-RS 34/05 (25.08.2005)**Keine Rundspruchübertragung mehr auf DBØBEL am Sonntag**

Wie uns Martina, DL7MAR, mitteilte, bestand in den letzten zwei Wochen Mailkorrespondenz zwischen ihr und dem Repeaterbetreiber von DBØBEL, Matthias, DL2ROA. Für unsere Leserinnen und Leser, Zuhörerinnen und Zuhörer hier die Kurzfassung:

Matthias, DL2ROA, fühlt sich durch das Piepsen von Martinas Sittichen sehr gestört und drohte die Abschaltung der Repeater-Kopplung für die Zeit der Sonntagssendung an. Gleichzeitig stellt er den Betreibern von DBØFRH und DBØANK die zeitweise Abschaltung frei. Möglicherweise ist unsere Sendung an diesem Sonntag schon über Belzig nicht mehr zu hören.

Unserer Meinung nach hat das Abschalten der Repeater-Kopplung nur bedingt mit den Sittichen zu tun und drückt eher das persönliche Empfinden des Matthias, DL2ROA, aus. Sein Recht als Betreiber Abschaltungen vorzunehmen sei hier unangefochten genannt. Uns ist bekannt, dass es bei durchschnittlich 50–75 ZAP-Bestätigungen in der Sonntagssendung in unregelmäßigen Abständen immer wieder mal ein oder zwei Meinungsäußerungen zu den Hintergrundgeräuschen von Martinas (DL7MAR) Aussendung zur Kenntnis zu nehmen waren.

Wir möchten an dieser Stelle nur noch einmal sagen, dass es das gemeinsame Hobby aller

Funkamateure ist, und so mancher von uns hat nicht nur ein Hobby. Es wird in jedem Hobby viel Energie, Freizeit und auch Geld investiert und ja, man muss auch Kritik annehmen. Aber sollte man hier nicht die Kirche im Dorf lassen und jeden Funkamateure selbst entscheiden lassen, ob lieber die Samstag- oder die Sonntagsausendung gehört wird?

Des Weiteren besteht immer die Möglichkeit, unter den genannten Quellen im PR und/oder Internet die aktuellen Meldungen zu beziehen. Wir bieten hiermit noch einmal die Möglichkeit, sich auch in den Mailverteiler aufnehmen zu lassen. Eine kurze eMail an do1nic@y28.de reicht hierzu.

Übrigens verhalten unsere Aufrufe zur Mitarbeit in der Redaktion bisher immer im Äther und es erklärte sich bis auf Michael, DD6MG, kein weiterer Berliner oder Brandenburger Funkamateure bereit, bei uns mitzuarbeiten, zuzuarbeiten oder Verantwortung zu übernehmen. Ausgenommen sind natürlich die vielen treuen YL und OM, die uns und somit Euch mit Meldungen versorgen.

73 die Redaktion
Martina, DL7MAR; Peter, DO1NIC,
und Christian, DL7APN

BB-RS 35/05 (01.09.2005)**Störungsfreie Übertragung des BB-QTC nun auch am Sonntag sichergestellt**

Auf dem 2-m-Relais DBØSP und dem 70-cm-Relais DBØPI ist nun auch am Sonntag eine störungsfreie Übertragung des BB-Amateurfunkmagazins sichergestellt.

Hierzu wird die Aussendung von Martina, DL7MAR, per Audio-Live-Stream über das Internet zu Christian, DL7APN, in quasi HiFi-Qualität übertragen. Von hier aus erfolgt dann die Weiterleitung dieses Audio-Live-Streams zu DBØSP und DBØPI über gesicherte Anbindungen zu den beiden Relais. Durch diese Art der Übertragung tritt eine Verzögerung von bis zu 25 Sekunden auf. Bereits bei der letzten Sonntagsausgabe des BB-Amateurfunkmagazins am 28.08. wurde auf

eben beschriebene Art die Übertragung ohne Probleme vorgenommen.

Wir möchten an dieser Stelle jedoch darauf hinweisen, dass es sich derzeit um eine Testphase handelt. Sollten hier unerwartet Probleme auftreten, kann sofort auf die Übertragung per Funkstrecke um- bzw. zurückgeschaltet werden.

Die Übertragung auf DBØFRH und die Linkstrecke nach DOØANK erfolgt weiterhin durch Übernahme des Signals von DBØBRL, also über den Funkweg.

Fragen, Anmerkungen und Ergänzungen zur Rundspruchsendung sind im Anschluss an die Sonntagssendung nach wie vor nur auf DBØBRL

möglich und auch der ZAP findet auf DBØBRL statt. Wenn es Euch möglich ist, wäre es schön, wenn ihr dort auch wirklich bestätigt, denn für uns Rundspruchsprecher sind diese Bestätigungen so etwas wie der Applaus für einen Künstler.

Hier noch eine Anmerkung: Durch diese Art

der Übertragung des BB-QTC sind Live-Sendungen beispielsweise aus Berlin-Müggelheim oder auch anderen Standorten störungsfrei möglich. Es muss nur ein Internetzugang vorhanden sein.

VY 73 de Martina, DL7MAR,
und Christian, DL7APN

BB-RS 18/06 (04.05.2006)

Kurzbericht von der DV-Versammlung

Am Dienstag, dem 25.04., hatte der DV Berlin zu einer Frühjahrs-Distriktsversammlung, in das Jugendheim des OV Tempelhof, Hessenring 47, eingeladen.

Nach Begrüßung der Anwesenden durch Achim, DL7BE, und Feststellung der Versammlungsfähigkeit, wurden die vorgegebenen Tagesordnungspunkte zügig abgearbeitet.

Holger, DL7IO, wurden Urkunde und Nadel für 25-jährige Mitgliedschaft im Club überreicht.

Es folgte der Bericht des Vorstandes sowie die Berichte der anwesenden Referenten.

In Würdigung einer korrekten Kassenprüfung wurde die Entlastung des Distriktsvorstandes Berlin vom vortragenden Kassenprüfer, DL7ADU, vorgeschlagen. Die Entlastung durch die Ortsverbandsvorsitzenden erfolgte einstimmig.

Es wurden die Kassenprüfer für 2006/2007 gewählt.

Dann folgte die Aussprache über die vorliegenden Anträge zur Hauptversammlung des DARC am 20./21.05. in Königslutter.

Unter dem Punkt Verschiedenes wurde u.a. eine Neuwahl des Distriktsvorstandes Berlin für Ende 2006 beschlossen.

Die vorgeschlagenen Wahlhelfer DL7HU, DL7ADU und DJ6YO wurden von der Distriktsversammlung bestätigt.

Detaillierte Informationen dieser Versammlung sind dem Protokoll des Protokollführers DC7XJ zu entnehmen.

Es wird nach Fertigstellung u.a. auch auf der WEB-Site des Distriktes Berlin erscheinen.

VY 73, Wolf, DL7HU

CQ DL 4/2006

OV Wedding (D10). Im August veranstaltete der OV D10 einen Fieldday in Berlin, wie er sein muss. Funk war zwar reichlich vorhanden, aber eher Nebensache, da die Gemütlichkeit und das Persönliche im Vordergrund standen. Auf dem Grundstück des stellv. OV Hans, DC7OU, wurde der Fieldday wieder veranstaltet. Zu den Vorbereitungen trafen sich Hans-Joachim, DC7OU, OV Peter, DD6UPB, Gerhard, DC3TS, Andreas, DO7JAW und ich, schon am Freitag. Bei 30 °C und viel Sonne kamen am Samstag



**DL7UAZ, DC7OU,
DC3TS und DL7VHF
an der Station**

etwa 50 Leute zum Platz. Es gab eine Tombola, Messplätze (Voltmeter), datensichere Speicher (Logbuch) usw. Andre, DL7UAZ, führte digitale Betriebsarten vor, wie z.B. PSK 31. Es wurde viel gelacht, und der Tag war viel zu kurz. Wir freuen uns schon auf nächstes Mal.

Hasso Lieker, DL7AOF

BB-RS 32/06 (10.08.2006)**Amateurfunktreffen anlässlich der IFA 2006**

Anfang September findet in Berlin wieder die Internationale Funkausstellung statt. Der Distrikt Berlin lädt deshalb zu einem Amateurfunktreffen am Samstag, dem 02.09., ein. Ab 14:00 Uhr sind alle Amateurfunk-Interessierten herzlich willkommen. Nachmittags wird in kurzen Vorträgen über aktuelle Amateurfunkthemen berichtet. Funkbetrieb wird ebenfalls gemacht. Gleichzeitig besteht natürlich die Möglichkeit, sich bei Kaffee oder kalten Getränken mit Funkfreunden zu unterhalten. Abends wird dann der Grill angeworfen.

Der Veranstaltungsort ist in der Rungestraße 20, das liegt mitten in Berlin, direkt an der Spree in der Nähe des S-Bahnhofs Jannowitzbrücke. Genauere Informationen zu den Vorträgen und zur Anfahrt werden im Rundspruch und auf der Distrikts-Webseite www.darc.de/d bekannt gegeben.

Also schon mal vormerken: Amateurfunktreffen am Samstag, 02.09., ab 14:00 Uhr.

73 de Michael, DL1BFF

BB-RS 47/06 (23.11.2006)**Spandau-Relais zur Zeit nur für die Rundsprüche geöffnet**

Wegen anhaltend böswilliger Störungen ist das Spandau-Relais DBØSP zur Zeit nur für die Rundsprüche geöffnet. Im Laufe der nächsten Woche werde ich versuchsweise das Relais wieder einschalten, jedoch ohne die Möglichkeit der CW-Kennungs-Auslösung mit drei Ruftönen. Sollte wieder gestört werden, bitte ich auf der Relais-Eingabe, also auf 145,000 MHz zu empfangen, ob der Störer dort zu hören ist.

Bitte teilt mir dann über eMail mit, wo Ihr den Störer auf 145,000 MHz empfangen habt, damit wir von dort aus mit einer Peilung beginnen können. Wenn möglich, nennt mir bitte Eure Telefonnummer, damit ich rückfragen kann. Meine eMail-Adresse lautet dl7hd@darc.de.

Vielen Dank im Voraus und VY 73 von Dieter, DL7HD, SysOp von DBØSP

BB-RS 4/07 (26.01.2007)**Distriktsversammlung Berlin**

Am Samstag, dem 20.01., fand die Distriktsversammlung Berlin mit Wahlen statt.

Um 10:10 Uhr wurde die Versammlung durch Achim, DL7BE, eröffnet. Die Versammlungsfähigkeit wurde festgestellt. Anschließend erfolgten Ehrungen und der Bericht des Vorstandes. Es wurde u. a. berichtet, dass der Altersdurchschnitt im Distrikt Berlin bei 60 Jahren liegt. Nun folgten die Berichte des Schatzmeisters, der Kassenprüfer und der Referenten. Der Vorstand wurde entlastet.

Das Ergebnis der Wahlen wurde bereits im Deutschland-Rundspruch erwähnt: Joachim, DL7BE, ist der Distriktsvorsitzende, sein Stellvertreter Thomas, DL9SAU. Zum Verbindungsbeauftragten zur BNetzA wurde Dieter, DL7HD, wieder-

gewählt. Auf weitere Vorstandsmitglieder wurde verzichtet.

Es folgte ein Referat zum Thema „Notfunk im Distrikt Berlin“ von Michael, DJ9OZ.

Anschließend ging es um den Rundspruch. Hier hat Christian, DL7APN, ein kurzes Statement abgegeben, es folgte dann eine Diskussion. U. a. wurde festgelegt, dass der Punkt „Termine“ wieder in den Berlin- und Brandenburger Teil des Rundspruchs aufgenommen wird. Hierzu wurden vorbereitete Zettel an alle OVV's gegeben, um Ort und Zeit einzutragen.

Um 12:35 Uhr wurde die Versammlung geschlossen.

VY 73 von Christian, DL7APN, im Auftrag des DV Berlin

BB-RS 18/07 (03.05.2007)**DARC-Mitgliederversammlung**

Einladung zur DARC-Mitgliederversammlung am Samstag, dem 12.05., und Sonntag, dem 13.05., im KongressHotel Berlin-Rahnsdorf, Fürstenwalder Damm 880 in 12589 Berlin. Die öffentlichen Sitzungszeiten der Mitgliederversammlung: am Samstag, dem 12.05.:

- 11:00–12:30 Uhr: Öffentliche Tagung der Arbeitsgruppen zur Beratung der vorliegenden Anträge

- 14:00–18:00 Uhr: Öffentliche Mitgliederversammlung

am Sonntag, dem 13.05.:

- 09:00–12:00 Uhr: Fortsetzung der öffentlichen Mitgliederversammlung
Gäste sind herzlich willkommen.

Mit VY 73, Achim, DL7BE, DV Berlin

BB-RS 34/07 (23.08.2007)**HAM-Fest zur IFA 2007**

Am Samstag, dem 01.09., findet wieder unser Distrikts-HAM-Fest anlässlich der Internationalen Funkausstellung (IFA) in Berlin in der C-Base statt. Das HAM-Fest beginnt um 14:00 Uhr.

Die C-Base liegt direkt am Spree-Ufer, in der Rungestr. 20 in Berlin-Mitte, nahe S- und U-Bahnhof Jannowitzbrücke. Man kann draußen sitzen, für Grillgut wird gesorgt, und es gibt auch Getränke, Kaffee und Kuchen.

Für Vorträge stehen Beamer und Verstärkeranlage zur Verfügung. Für das Vortragsprogramm werden immer noch ReferentInnen gesucht. Geplant sind bisher Vorträge zu: Dopplerpeiler, Packet-Radio, ATV und Selbstbau im Amateurfunk. Wer etwas zum Vortragsprogramm beitragen möchte, schreibe bitte an dl9sau@darc.de.

73 von Thomas, DL9SAU,
stellv. DV des Distrikts Berlin, D

CQ DL 2/2008**Wochenend-Seminar im Distrikt Berlin**

Der Distrikt Berlin veranstaltete, in Zusammenarbeit mit der DARC-Geschäftsstelle Baunatal am 24. und 25. November ein Wochenend-Seminar für Funktionsträger der Ortsverbände. Etwa 20 Teilnehmer aus den Distrikten Berlin (D), Brandenburg (Y) und Mecklenburg-Vorpommern (V) hatten sich dazu im Kongresshotel, Berlin-Rahnsdorf, eingefunden.

Um 10 Uhr am Sonnabend begrüßte der DV Berlin, Joachim Schultze, DL7BE, die Teilnehmer und die Referentinnen Helga Gautsche, DO1FIB, sowie Stephanie Heine, DO7PR. Helga Gautsche, Geschäftsführerin des DARC e. V. stellte

im ersten Teil des Seminars die Geschäftsstelle mit den Mitarbeitern und deren Aufgaben vor. Besonders beeindruckend ist die Leistung der QSL-Vermittlung, die über fünf Millionen QSL-Karten jährlich vermittelt. Mit der, inzwischen in die Jahre gekommenen, Sortiermaschine werden im Zweischichtbetrieb für die ca. 47.000 DARC-Mitglieder die QSL-Karten sortiert. Internationale QSL-Karten werden von Hand sortiert. Im zweiten Teil des Seminars wurde das für die Mitgliederverwaltung eingesetzte Programmpaket DAS@PC vorgestellt.



Nach der Mittagspause folgte der dritte Teil des Seminars. Die Chefredakteurin der CQ DL und Leiterin für Öffentlichkeitsarbeit Stephanie Heine, DO7PR, sprach engagiert das für die Mitgliederwerbung so wichtige Thema „Presse- und Öffentlichkeitsarbeit“ an. Für die Zusammenarbeit mit der Presse wurden Wege und Vorgehensweisen gezeigt. Kurz nach 20 Uhr endete der erste Tag.

Der zweite Tag begann mit einem Vortrag von Fritz Markert, DM2BLE, und Jürgen Mothes, DL7UJM, über EMV, EMVG und BEMFV. Fritz erklärte, wie eine Selbsterklärung erstellt wird, welche Hilfsmittel vorhanden sind und worauf der OM bei der Abgabe der Selbsterklärung zu achten ist. Fritz ist gerne bereit, bei der Selbsterklärung Unterstützung zu geben. Beide Referenten führen nach Absprache auch Messungen vor Ort durch.

Christiane Hildebrandt, DO1JUR, die Justiziarin des DARC e. V. informierte über Vereinsrecht, Satzung und Baurecht. Leider konnten die Rechtsthemen aus zeitlichen Gründen nur kurz angesprochen werden, brachten aber dennoch interessante Erkenntnisse, z.B. in Bezug auf die

Haftung des OV. Am Ende des Seminars, um 17 Uhr, verabschiedete DV Joachim Schultze, DL7BE, die Referenten und Teilnehmer.

Bodo J. Krink, DL7BJK
Conrad Holle, DL7UE

BB-RS 21/08 (23.05.2008)

In eigener Sache

Liebe YLs, OM und sehr geehrte Zuhörer!

Eine Rundspruchära geht zu Ende. Martina, DL7MAR, unsere Sprecherin der Sonntags-Rundspruchsendung ist aus persönlichen Gründen von ihrem Ehrenamt zurückgetreten. Diese Entscheidung fiel Martina nicht leicht, zumal sie seit 2002 nun 6 Jahre lang jeweils etwa 52 Sendungen jährlich immer sonntags um 11:00 Uhr verlas. Sie hatte ihre eigene Couleur, und wir werden Sie und Ihre Rundspruchsittiche vermissen.

Danke für die tolle Zeit der Zusammenarbeit und die vielen gemeinsamen schönen Stunden bei der Herstellung und Aussendung der Rundsprüche für Berlin und Brandenburg. Martina, DL7MAR, wird an diesem Sonntag, dem 25.05., ihre letzte Sendung als Rundspruchsprecherin um 11:00 Uhr verlesen.

Liebe Martina, für Dich und Deine persönliche Zukunft alles Liebe wünschen Dir Christian, DL7APN, und Peter, DO1NIC, sowie sicherlich 100te Deiner Zuhörer auf den bekannten Übertragungswegen.

Mit Bedauern haben die Distriktsvorstände von Berlin und Brandenburg den Rücktritt von Martina, DL7MAR, zur Kenntnis genommen. Wir bedanken uns für die regelmäßige und zuverlässige Ausstrahlung des Rundspruches der letzten 6 Jahre bei Martina und wünschen ihr für die gewonnene Freizeit alles Gute. Ist doch in dieser Zeit ehrenamtliche Tätigkeit leider selten geworden und gerade den Rundspruch 52 mal im Jahr über die verschiedenen Medien zu bringen eine spannende, aber auch anspruchsvolle Arbeit.

Wir hoffen, dass das Rundspruchteam eine Lösung für den sonntäglichen Rundspruch finden wird.

Mit VY 73, Achim, DL7BE, DV Berlin für die Distrikte Berlin und Brandenburg

Wir bitten im ZAP nach den jeweiligen Ausstrahlungen, in Martinas, DL7MAR, Interesse, keine Nachfragen zu diesem Thema zu stellen. Wie es zukünftig um eine sonntägliche Ausstrahlung des beliebten BB-Rundspruches aussieht, können wir leider noch nicht sagen.

Mit herzlichen 73 Christian, DL7APN, und Peter, DO1NIC

BB-RS 25/08 (19.06.2008)

Organisatorisches: der Distrikts-Orts-Kenner

In Deutschland sind den Ortverbänden des DARCs DOKs zugewiesen – Distrikts-Orts-Kenner und nicht wie fälschlicherweise auch Deutscher-Orts-Kenner genannt – so z. B. „D11“ für den Ortsverband Wilmersdorf in Berlin. Nicht zu verwechseln mit Wilmersdorf mit der Postleitzahl 16278 im Bundesland Brandenburg.

Das „D“ steht für das Bundesland Berlin, die Nummer 11 wurde fortlaufend vergeben. So hat der Distrikt Berlin zur Zeit 26 DOKs plus den VFDB-OV Z20 und der Distrikt Brandenburg hat 43 DOKs plus die VFDB-Ortsverbände Z86 und Z94.

Um den sogenannten DOK haben sich im Laufe der Jahre verschiedene Aktivitäten entwickelt. So z. B. die DOK-Börse auf der Kurzwelle, immer dienstags 16:00 UTC auf 3695 kHz in SSB, samstags 13:00 UTC auf 7070 kHz in SSB und freitags 16:00 UTC in CW auf 3559 kHz. Hier kann man DOKs sammeln und das eine oder andere nette QSO führen.

Wie viele DOKs gibt es in DL, und seit wann gibt es DOKs? Welcher ist der älteste DOK in Deutschland bzw. in Berlin oder in Brandenburg? Ich glaube, in Berlin ist es D08, das ist Tempelhof, Gründung im April 1949. Welcher Distrikt hat die meisten und welcher die wenigsten DOKs?

Zu diesen Fragen gibt es in einer der folgenden Aussendungen mehr.

Und damit rufe ich die Distrikte Berlin und Brandenburg, sowie deren Ortsverbandsvorsitzende auf: Schreibt uns zu den genannten Fragen. Wir freuen uns auf Eure Informationen und verbleiben mit

73 von Peter, DO1NIC, für die Redaktion des BB-Amateurfunkmagazins

Anmerkung: Wir bekamen noch den Hinweis, dass der Distrikt Berlin und die Ortsverbände D01 bis D12 im April 1949 gegründet wurden. Deswegen findet im nächsten Jahr im April die 60-Jahr-Feier statt.

BB-RS 26/08 (26.06.2008)

Historisches zu den Berliner Ortsverbänden und den DOKs

Die genauen Gründungsdaten der alten Berliner Ortsverbände im DARC sind leider nicht bekannt. Sie liegen jedoch definitiv im April 1949. Bei den Recherchen zur Berliner Distrikts-Chronik 1997 hat sich kein Ortsverband gefunden, in dessen Annalen noch das Gründungsprotokoll vorhanden ist, noch waren sonstige Unterlagen auffindbar.

Bei den Brandenburger Ortsverbänden ist zwar in der Regel das genaue Gründungsdatum bekannt, nicht aber in jedem Fall der erste OVV. Hier besteht noch erheblicher Bedarf, um die Daten vervollständigen zu können.

Wer Daten zu seinem Ortsverband sucht, findet sie unter www.dl0bn.de. Und wer Daten zu seinem Ortsverband hat, die noch nicht oder nur unvollständig vorhanden sind, wende sich bitte per eMail an dc7xj@dar.de. Jede noch so kleine Info ist stets sehr willkommen.

Die Distrikts-Ortskenner – kurz DOK – wurden im Oktober 1955 eingeführt. Zu der Zeit startete

der DARC einen ständigen Wettbewerb zur Belegung des 80-m-Bandes. Zur Vereinfachung und eindeutigen Zuordnung wurden den Distrikten ein Buchstabe und den Ortsverbänden eine zweistellige Ziffer zugeteilt. Diese Kennung wird an den Namen des Ortsverbandes angehängt – nicht vorangestellt!

Es heißt also „Ortsverband Tiergarten, D09“ und nicht „OV D09 – das ist Tiergarten“ oder ähnlich. Speziell für Berlin gilt, dass „Berlin“ nicht Teil des OV-Namens ist! Die einzige Ausnahme bildet der Ortsverband Berlin-Mitte, D17.

Weitere Informationen zu den Distrikt-Ortskennern findet man bei www.dl0bn.de, dort über „Archiv“ und „Ortsverbands-Rundschreiben“ den Jahrgang 1955 anklicken. Im OV-Rundschreiben Nr. 9 findet sich erstmals die Erwähnung der DOKs.

Ganz allgemein sei mitgeteilt: Wer sich für historische Daten des DARC interessiert, der möge sich die Seiten von DLØBN anschauen.

73 von Bernd, DC7XJ

CQ DL 7/2008

Ehrungen

Für besondere Dienste um den DARC e.V. und den Amateurfunkdienst verlieh Dr. Walter Schlink, DL3OAP, während der Mitgliederversammlung in Rostock die Goldene Ehrennadel des DARC e.V. an **Hardy Zenker, DL3KWF**. Bereits 1954 ist DL3KWF der Vorgängerorganisation des DARC e.V. in den neuen Bundesländern beigetreten und hat sich seither immer stark für die Belange des Amateurfunks und die Nachwuchsgewinnung eingesetzt. Nach der Wende war er nachhaltig daran beteiligt, den RSV e.V. mit dem DARC e.V. zusammen zu führen. Unter anderem war er elf Jahre, von 1990 bis 2001, DV von Mecklenburg-Vorpommern (V) und von 2001 bis 2003 Mitglied im Vorstand des DARC e.V. Auch als langjähriger Betreuer der OSO-Party hat sich DL3KWF einen Namen gemacht.

Der DV Berlin (D) Joachim Schultze, DL7BE, nutzte die Mitgliederversammlung für eine ganz besondere Ehrung. Er bedankte sich bei **Dr. Jörg Ewert, DL7HE**, für 50 Jahre aktives Engagement als Vorsitzender des OV Steglitz (D07) und überraschte ihn mit einem Ausflug in die Vergangenheit: Anhand einer Präsentation persönlicher Erinnerungen des stellv. OVV D07, Dr. Peter Brumm, DL7HG, ließ DL7BE das engagierte Leben DL7HEs Revue passieren.



DL3OAP (v.l.) ehrte auf der Mitgliederversammlung DL3KWF mit der Goldenen DARC-Ehrennadel. Bei DL7HE bedankten sich DL7BE und Vorstandsmitglied DL7ATE für sein langjähriges Engagement als OVV D07

BB-RS 31/08 (01.08.2008)**HAM-Fest zur IFA 2008**

Das jährliche HAM-Fest zur IFA2008 rückt näher.

Am Samstag, dem 23.08., findet wieder unser Distrikts-HAM-Fest anlässlich der Internationalen Funkausstellung in Berlin, wie die Jahre zuvor in der C-Base, Rungestr. 20, S- und U-Bahnhof Jannowitzbrücke nahe Alex ab 15 Uhr statt.

DKØIFA ist im Zeitraum 15.08.–15.09. an verschiedenen Standorten in Berlin und am 23.08. auf dem HAM-Fest QRV.

Im Vortragsprogramm haben wir noch Platz. Wer etwas vorführen oder vortragen möchte, schreibe bitte Thomas, DL9SAU via eMail an dl9sau@dark.de. Der Veranstaltungsort bietet auch die Gelegenheit, dass sich Gruppen zu ihren Themen OV-übergreifend treffen und austauschen können.

Also, wir sehen uns am 23.08.

73 von Thomas, DL9SAU,
stellv. DV Distrikt Berlin -D-

BB-RS 32/08 (08.08.2008)**5 Jahre Ortsverband Freunde des CCC, D23**

Blicken wir kurz zurück, wir schreiben das Jahr 2003:

Funkamateure im und um den CCC treffen sich zum ChaosCommunicationCamp am Rande von Berlin. CC-Camp, das ist ein Acker, mit Glasfaser durchzogen, Dixi-Klos vollgepackt mit Switches, dazwischen Zelte mit Strom und Internet und vollgestopft mit Computertechnik.

Auch dieses Jahr stellen sie wieder ihr Hobby Amateurfunk der technikaffinen Community vor.

In der Geschichte des CCC spielt der Amateurfunk immer wieder eine Rolle. Der CCC hat mit Gründungsmitglied Wau Holland (verstorben im Jahr 2001) auch seine Wurzeln im Amateurfunk. In den folgenden Jahren haben die Funkamateure im CCC zu den Veranstaltungen regelmäßig ihr faszinierendes Hobby vorstellen können in Vorführung und Vorträgen. Und jedes Jahr freuten sie sich über die wachsende Zahl an Neulizenzierungen aus ihren Reihen. Die Themen Technik/Computer und Amateurfunk haben eine gemeinsame Schnittstelle; beide Gruppen können voneinander lernen.

Doch dieses Mal ist es anders. 16 OM laden zur Gründungsversammlung des ersten themenbezogenen und "überregionalen" DARC-Ortsverbandes, welcher im Distrikt Berlin -D- eingegliedert werden soll.

Der Anfang war gemacht. Sorgen, ob das Konzept aufgeht, hatten wir nicht – war es doch eine logische Konsequenz aus ihrem langjährigen Engagement.

Wir bedanken uns herzlich bei Peter Zenker, DL2FI, damals DV Berlin, der uns diesen Weg eröffnete.

Zurück zur Gegenwart:

Der OV D23 ist mittlerweile fest eingeplant in die Veranstaltungen des CCC mit Zelt und Platz für Antennen. Und unsere Koch-Crew erfreut sich auch bei Gästen wachsender Beliebtheit.

Ausbildung, d. h. Jugendarbeit und Nachwuchsgewinnung, steht bei uns ganz oben auf der Liste. Auf den Veranstaltungen gibt es

Schnupperkurse (natürlich kostenfrei), um „Lust auf mehr zu wecken“. Die Ausbildungen sind erfolgreich, denn unser Mitgliederzuwachs ist das Ergebnis dieser Arbeit. Auch sollte man erwähnen, dass etliche der Neueinsteiger, die mit Klasse E angefangen haben, inzwischen ihre Lizenz erfolgreich auf Klasse A aufgestockt haben. Die Verteilung liegt bei etwa 50 %.

Mittlerweile hat der Ortsverband 71 Mitglieder mit Trend nach oben. Auch unsere Frauenquote mit 18 % und unser Altersschnitt von 30 Jahren kann sich durchaus sehen lassen.

Unsere Contest-Crew ist mit dem Rufzeichen DAØCCC sehr aktiv. Sowohl zum IARU- als auch zum WAG-Contest trifft man sich aus ganz DL, um Conteste zu bestreiten. UKW-Conteste werden für uns auch langsam interessant, und die Frequenz wird höher so wie beim Datenfunk, denn auf der Packet-Radio-Tagung in Darmstadt fühlen wir uns auch wohl. Und auf der DARC-Mitgliederversammlung kommt gern mal jemand vorbei – egal wo, jemand von uns wohnt immer in der Nähe. Die Zusammenarbeit mit den vielen Ortsverbänden unserer Nachbarschaft, z.B. bei Field-Days, funktioniert prima. Und auch unsere Öffentlichkeitsarbeit kommt nicht zu kurz: siehe www.chaoswelle.de/Presse.

Auf der HAM-Radio 2008 in Friedrichshafen hat unser Mitglied Sven Voessing, DO2FOX, mit seinem Film den ersten Preis des DARC-Video Wettbewerbs gewonnen, siehe im Internet unter www.chaoswelle.de/DARC-Video Wettbewerb.

An dieser Stelle nochmals unseren herzlichen Glückwunsch!

Vom 01.–31.08. ist anlässlich unserer Feierlichkeiten DKØCCC QRV und kann Verbindungen mit dem Sonder-DOK "5D23" bestätigen. Höhepunkt der Aktivität ist die ICMP in Münchsteinach vom 07.–13.08. Näheres siehe unter www.chaoswelle.de/5D23.

73 von Thomas, DL9SAU,
Freunde des CCC, D23

CQ DL 8/2008

25 Jahre „tönende“ CQ DL von Günter Zellmer, DL7ZG



Günter Zellmer,
DL7ZG

Günter Zellmer, DL7ZG, produziert seit 25 Jahren eine spezielle Form des DARC-Clubmagazins – für sehbehinderte Funkamateure und andere, welche die Papierausgabe des Magazins nicht lesen können. Gerade ist die 300. Ausgabe der „tönenden“ CQ DL erschienen. Für diese Leistung und seine Ausbildungstätigkeit erhielt Günter Zellmer schon 1987 das Bundesverdienstkreuz.

Der Rohtext für die „tönende“ CQ DL wird von Manuel von Aster geliefert. Diese Texte schneidet Günter, der selbst sehbehindert ist, am Rechner zusammen und versieht ihn mit kurzen Vorspännern. Die fertigen Dateien werden anschließend auf eine CD gebrannt. Diese wird dann kopiert und an die derzeit etwa 450 Abonnenten des Services verschickt. In einem Interview des Berlin-Brandenburg-Rundspruchs vom 4. Juli erzählt Günter, wie sich die Produktion der „tönenden“ CQ DL im Laufe der 25 Jahre gewandelt hat und berichtet auch, dass die komplette Produktion gute drei bis vier Tage in Anspruch nimmt – das Brennen der einzelnen CDs dauert noch einmal 14 Tage.

Das Interview mit Günter Zellmer, DL7ZG, im BB-RS ist unter der Adresse <http://tinyurl.com/62orep> abrufbar – es beginnt ab Minute 31:00.

Redaktion

BB-RS 49/08 (05.12.2008)

Der OV Wilmersdorf zieht um!

Nach über 33 Jahren in einem ehemaligen Antennenfachgeschäft in der Sigmaringer Str. 30 in Berlin-Wilmersdorf zieht D11 um in ein neues Vereinsheim. Ab 1. Januar 2009 findet man uns im Berliner Bezirk Wilmersdorf, Ortsteil Schmaragdendorf, in der Breite Straße 46 in 14199 Berlin. Dort haben wir im Innenhofbereich einen Teil der Räume einer ehemaligen Funkwerkstatt bezogen. Weitere Einzelheiten findet Ihr auf unserer Webseite www.ov-d11.de.

Der Umzug wurde notwendig, weil trotz vieler freiwilliger Spenden die Miet- und Heizkosten im alten Vereinsheim nicht mehr finanzierbar sind. Mit reduzierter Fläche und Kosten gehen wir ins neue Jahr. Unsere Klubstation DLØWF soll im Frühjahr auch wieder errichtet werden. Für Anfang 2009 ist eine Einweihungsfeier geplant.

Bis dahin wünschen wir allen Zuhörern schöne Festtage und ein gesundes neues Jahr!

73 von Andreas, DL4AND, Referent für Öffentlichkeitsarbeit im OV D11

BB-RS 3/09 (16.01.2009)

10 Jahre Rundspruchsendung

Vor 10 Jahren – am Samstag, dem 16.01.1999 – übernahmen Manuel, DL5AFN (damals DL7AVM), Christian, DL7APN, und Jörg, DL7AST, die Verlesung der Samstagsausgabe von Claudia, DL7BCL, und Frank, DL7ATA. Sie

nannten sich damals „Die drei MuskelTiere“. In den letzten Jahren ist dann viel passiert.

Jörg, DL7AST, musste leider im Jahr 2003 seine Mitwirkung beenden und Manuel, DL5AFN, pausierte von Januar 2004 bis Oktober 2007. Christian, DL7APN, war ohne Unterbrechung mit

dabei. Seit Oktober 2007 tragen Manuel und Christian die Rundspruchsendung am Samstag wieder gemeinsam vor. Es wurden über 500 Rundspruchsendungen verlesen.

Das 10-jährige Jubiläum trifft leider nicht exakt den jetzigen Samstag, es ist der 17.01.2009.

73 und Glückwünsche von der Redaktion des BB-Amateurfunkmagazins

Wenn man genau hinsieht, beglückwünscht sich das Team selbst, HI!

CQ DL 1/2009

OV Wilmersdorf (D11)

Am 16. Oktober besuchte uns OM Liu Zhong, BD6AIF, in unserem Vereinsheim in der Sigmaringer Str. 30. Der Kontakt kam durch den Notfunkbeauftragten für Berlin, Michael (Mike) Becker, DJ9OZ, zustande. Liu war für einen Monat beruflich in Berlin. Nach einem Wochenende mit Mike, DJ9OZ, und Alex, DD1AX, während des-

sen Berlin und auch das Shack von DJ9OZ und DAØEC besichtigt worden war, empfingen wir ihn mit 13 OM in unseren Vereinsräumen. Liu erzählte uns vom Amateurfunk aus seiner Heimat. Es gibt nicht weniger als fünf Lizenzklassen, wobei die „kleinste“ der SWL ist. Man muss also selbst als SWL staatlich registriert sein.



Weiter war interessant zu hören, dass es in China wesentlich mehr jüngere OM als in Deutschland gibt. Obwohl man dort zunehmend das Internet nutzt, hat Amateurfunk also einen höheren Stellenwert als bei uns. Liu selbst ist Jahrgang 1969. Das Verhältnis Selbstbau zu Nutzung kommerzieller Funkgeräte beträgt nach Lius Einschätzung in China noch 50 zu 50. Dann wur-

den QSL-Karten und eMail-Adressen sowie Geschenke ausgetauscht, und Liu regte an, eine Vereinbarung über eine Partnerschaft zwischen der Anhui-Section der CRSA und dem Distrikt Berlin des DARC zu schließen mit regelmäßigem Informationsaustausch, Skeds und evtl. Treffen.

Andreas Schulze, DL4AND

BB-RS 9/09 (27.02.2009)

60-Jahr-Feier im Distrikt Berlin

In diesem Jahr feiern wir das 60-jährige Bestehen unseres Distrikts Berlin. Unsere gemeinsame Berliner Distrikts-Feier findet am 25. April statt.

Wir wollen eine etwa vierstündige Dampferfahrt in den Abendstunden durch die Berliner Gewässer veranstalten und benötigen hierzu umgehend verbindliche Anmeldungen. Wir sind bei unseren ersten Überlegungen von etwa 100 Teilnehmern ausgegangen. Bei regem Interesse buchen wir gerne auch ein größeres Schiff.

Die Fahrt wird an der Museumsinsel beginnen und Richtung Norden oder Süden gehen. Der genaue Startort und Schiffsname wird mit der Buchungsbestätigung mitgeteilt. Die von den Teilnehmern selbst zu tragenden Kosten belaufen sich je nach Anzahl und Schiffsgröße auf etwa

25,- €. Der Rest geht zulasten des Distriktskontos. Mit diesem Beitrag sind dann die Kosten für das Buffet und die Fahrtkosten abgedeckt; die Kosten für Getränke sind von jedem Teilnehmer selber zu tragen.

Um einigermaßen den Überblick über die Anmeldungen zu behalten und niemand zu vergessen, sollten die Anmeldungen über den OVV erfolgen. Das ermöglicht eine gleichmäßige Verteilung auf die verfügbaren Plätze. Wir vermuten, dass bestimmt vier Mitglieder aus jedem OV an der Veranstaltung teilnehmen möchten.

Entsprechend dem Rücklauf bis Freitag, dem 27.02., können wir dann ein passendes Schiff buchen. Danach können wir auch den Preis genau ermitteln und stellen ihn als Info auf die Web-Seite. Die Einzahlungen erfolgen dann bitte erst

nach persönlicher Aufforderung durch uns auf das angelegte Festausschussskonto. Somit weiß dann auch jeder, dass er "gebucht" ist.

Ab dem 15. März werden die noch unbelegten Plätze in der Reihenfolge der restlichen Anmeldungen, die über den jeweiligen OVV gekommen sind, verteilt.

Für Rückfragen steht Eurer Festkomitee gerne zur Verfügung: Thomas, DL9SAU, und Andreas, DD6YG; eMail: <call>@darc.de

Wer sich etwas mehr in die Geschichte des Distrikts Berlin vertiefen möchte, kann gegen eine Spende von 5,- € noch eines der wenigen Exemplare der Chronik des Distriktes Berlin im Deutschen Amateur-Radio-Club e. V. 1947 bis 1997 erwerben (erhältlich z. B. auf der Dampferfahrt).

2010 bis 2020

BB-RS 20/10 (14.05.2010)**Änderungen beim Ortsverband Prenzlauer Berg, D15**

Der OV Prenzlauer Berg, D15, hat ab sofort die Möglichkeit, die Räume des OV D19 mit zu nutzen. Dort steht eine Funkstation zur Verfügung, und Peter, DL2FI, will dort dauerhaft Messgeräte installieren, sodass dort auch am OV-Abend gebastelt werden kann. Wir treffen uns deshalb zum OV-Abend am 17.05. in den Clubräumen von D19, sozusagen zum Besichtigungstermin. Außerdem wäre es schön, wenn möglichst alle, die am IARU-Fieldday teilnehmen, anwesend sein könnten. Es geht um konkrete Absprachen, wer was mitbringt zum Fieldday.

Weitere Themenpunkte sind die Planung Rie-ther Werder Inselaktivierung und das nächste Bastelwochenende in Jessern.

Hier die Adresse der Räume:

10243 Berlin Friedrichshain, Petersburger Str. 92, 4. Etage links

Zu erreichen mit der U5, Bahnhof Frankfurter Tor, die Haustür unten ist ab 17:30 Uhr abgeschlossen.

Bis Montag in der Petersburger Straße,
73 von Ralf, DL1BQF, OVV D15

BB-RS 32/10 (06.08.2010)**HAM-Fest zur IFA am 4. September**

Die Internationale Funkausstellung in Berlin nehmen wir jedes Jahr zum Anlass, ein HAM-Fest auszurichten. Neben unseren Flohmärkten ist das HAM-Fest das Event im Jahr, wo wir uns OV-übergreifend treffen.

Unser HAM-Fest findet am Samstag, dem 04.09., ab 15:00 Uhr in der C-Base, in Berlin-Mitte, Rungestr. 20, nahe dem S- und U-Bahnhof Jannowitzbrücke, statt. Dieses Jahr beteiligen sich am Fest auch die Berliner Rundfunk-Hörer, welche ab 17:00 Uhr eintreffen.

Ein Vortragsprogramm rundet die Veranstaltung ab. Wir suchen noch Referenten. Das Programm findet sich auf den Webseiten des Distrikt Berlin. Essen vom Grill, Getränke sowie Kaffee und Kuchen gibt es zu günstigen Preisen.

Diese IFA feiert 50-jähriges Jubiläum. Seit März 2010 wird der Sonder-DOK "IFA10" von Berliner OV-Clubstationen vergeben. DKØIFA ist seit dem 26.06. QRV und am 04.09. auf dem HAM-Fest. Der Sonder-DOK läuft bis 31.12.2010.

VY 73 von Thomas, DL9SAU, DV Berlin

BB-RS 44/10 (29.10.2010)**Notfunkübung der Distrikte D und Y durchgeführt**

Am Sonnabend, dem 23.10., wurde in den Distrikten D und Y eine gemeinsame Notfunkübung des DARC e. V. durchgeführt. Bei der Übung wurde unter anderem getestet, wie Funkamateure bei einer Hochwasserkatastrophe oder bei Stromausfall erste Kommunikationswege aufbauen können. Ob nun Flutkatastrophen oder auch Stürme, Katastrophen können die Infrastruktur und insbesondere die Kommunikationseinrichtungen schädigen. So sind auch ein Stromausfall und die damit verbundene Kommunikationsstörung in Brandenburg und Berlin das angenommene Szenario bei der ca. 3 Stunden dauernden Übung. An insgesamt 11 Messstellen von Flüssen, Kanälen und Seen wurden im Abstand von 30 Minuten die Pegelstände 3-mal abgelesen und an eine Amateurfunk-Leitstelle übermittelt.

Insgesamt beteiligten sich 18 Funkamateure (3 aus Berlin und 15 aus Brandenburg) sowie 4 Klubstationen an der geplanten Notfunkübung. Im Ergebnis der Übung kann eingeschätzt werden, dass die Funkamateure aus Berlin und Brandenburg in der Lage sind, stromunabhängig, Informationen über Hunderte von Kilometer zu verteilen und an eine Leitstelle zu senden. Alle abgesetzten Meldungen habe die Leitstelle erreicht, und es konnte somit ein Überblick über die derzeitige Lage der Wasserpegel erarbeitet werden.

Eine Auswertung und Fotos gibt es im Internet unter www.darc.de/distrikte/y/notfunk/aktuell/notfunkuebung.

73 von Peter, DK6PW

BB-RS 11/11 (18.03.2011)**Neuwahlen im Distrikt Berlin**

Anlässlich einer ordentlichen Distriktsversammlung im Distrikt Berlin am 12.03. hat auch turnusgemäß die Neuwahl des gesamten Vorstandes stattgefunden. Hier das Ergebnis der Wahl:

Distriktsvorsitzender:	Thomas Osterried, DL9SAU
stellv. Distriktsvorsitzender:	Andreas Geier, DD6YG
stellv. Distriktsvorsitzender:	Lutz-D. Elsner, DL7UGO
Verbindungsbeauftragter zur BNetzA:	Dieter Schmidt, DL7HD

VY 73 von Wolf, DL7HU, Wahlleiter



Thomas Osterried,
DL9SAU

CQ DL 4/2011**Verdienstmedaille – DL7BE geehrt**

Am 10. März wurde Joachim Schultze, DL7BE, in der Senatsverwaltung Berlin im Namen des Bundespräsidenten mit der Verdienstmedaille des Verdienstordens der Bundesrepublik Deutschland ausgezeichnet. OM Joachim ist seit 1975 Funkamateurliebling und seit 33 Jahren Mitglied im DARC. Auch seine Frau Ruth und sein Sohn sind im Besitz der Amateurfunkgenehmigung. Von 1990 bis 1995 und nochmals von 2005 bis 2009 hatte er das Amt des Distriktsvorsitzenden in Berlin (D) inne. Des Weiteren war er u.a. im Bereich Jugend- und Ausbildung, im CQ DL-, Projekt- und Personalausschuss tätig und ist seit 1985 Träger der Goldenen Ehrennadel des DARC.

Er hat das Amt des DV kurz nach dem Fall der Berliner Mauer von Wolfgang Rothert, DL7RT (†), übernommen. In seine erste Amtszeit fiel damit unter anderem die Zusammenführung des RSV mit dem DARC in einen gemeinsamen Distrikt Berlin. So hat er entscheidend daran mitgewirkt, dass Ende 1990 die Funkamateure der ehemaligen DDR gleichberechtigt in den DARC eingegliedert werden konnten, und hat Hilfestellung beim Aufbau der Verbandsstruktur in den neuen Bundesländern gegeben.

DL7BE ist aber auch ein begeisterter Tauchsportler beim Sport- und Rettungstauchverein

Berlin und engagiert sich in diesem Bereich sehr für den Umweltschutz in Berliner Gewässern. Dabei ist er regelmäßig vor dem Beginn der Badesaison beim Säubern und entrümpeln des Berliner Flughafensees zu finden.



Joachim Schultze,
DL7BE

Der Vorstand des DARC beglückwünscht OM Joachim zu dieser Auszeichnung für seine Verdienste in diversen Ehrenämtern. Wir danken ihm ganz herzlich für die geleistete Arbeit im DARC und anderen Vereinen und hoffen, dass er weiterhin so aktiv bleibt.

Steffen Schöppe, DL7ATE

BB-RS 37/11 (16.09.2011)**Afu-Funkbetrieb auf dem ehemaligen Flughafen Berlin-Tempelhof**

Schöne große Flächen wie z.B. beim ehemaligen Flughafen Berlin-Tempelhof laden geradezu ein, um beispielsweise Langdrahtantennen während Portabeleinsätzen zu spannen. Auch sonst sind hier Portabel-Antennenaufbauten möglich, welche in der eigentlichen Mietwohnung teils nicht mal ansatzweise denkbar sind. Antennengeschädigte wissen davon mehr, als nur ein Lied zu singen. Von einem schönen Abstrahlungsfeld ohne

Hindernisse in der unmittelbaren Antennenumgebung ganz abgesehen.

Der OV Neukölln, D03, fand nun einen unkomplizierten Weg, Interessenten den Portabelbetrieb auf dem ehemaligen Flughafen Berlin Tempelhof auch kurzfristig – ganz wichtig kostenlos – zu ermöglichen. Alle dazu erforderlichen Genehmigungen liegen dem OV vor. Nur zu dem "Golfball" (einer Radarantennenanlage) am Co-

lumbiadamm und zu einem anderen Gebäude müssen teils mehrere Hundert Meter Sicherheitsabstand eingehalten werden. Sonst sind außer gegenseitiger Rücksichtnahme zu anderen Besuchern des Areals, keine Auflagen zu erwarten.

Interessenten für einen Afu-Portabeleinsatz auf dem ehemaligen Flughafen Berlin-Tempelhof setzen sich bitte vor den jeweils geplanten Porta-

bel-Aktivitäten mit dem OVV von Neukölln, D03, Dieter Petzholtz, DL7AKT, in Verbindung.

Hier die Kontaktmöglichkeiten: eMail: dl7akt@dar.de oder Handy: (01 70) xx oder Tel. mit AB: (0 30) xx..

73 und viel Erfolg und Spaß bei der Portabel-Aktivität auf dem Flugfeld wünscht Dieter, DL7AKT, OVV von Neukölln, D03

BB-RS 45/11 (11.11.2011)

Neuer OV-Treffpunkt von D06

Der Ortsverband Spandau trifft sich zukünftig nicht mehr im Kulturzentrum Forum, Gelsenkircher Str. 12-20, in Berlin-Spandau sondern im Klubhaus Falkenhagener Feld, Westerwaldstr. 13, in 13589 Berlin.

VY 73 von Dieter, DL7HD, OVV D06

CQ DL 1/2012

Distrikt Berlin (D)

Auf Bitten von Heinrich Langkopf, DL2OBF, einem der Ausrichter der HSTWM in Bielefeld, empfing der Distrikt am 16. Oktober sieben mongolische WM-Teilnehmer auf ihrem Zwischenstopp in Berlin.



Das „Empfangskomitee“ bestand aus dem stellvertretenden DV von Berlin, Andreas Geier, DD6YG, nebst XYL Evelyn; Joachim Reichelt,

DL7VFM; Mario Zeyer, DL4TI, und dem Referenten für Öffentlichkeitsarbeit im Distrikt D, Andreas Schulze, DL4AND. DL7VFM war als Dolmetscher äußerst hilfreich, da er fließend Russisch spricht und unsere Gäste kein Englisch verstanden. Da zwischen der Ankunft von Ulan Bator in Berlin-Tegel und der Weiterreise genug Zeit blieb, hatte DD6YG einen Besuch der Reichstagskuppel und des Brandenburger Tores organisiert. Obwohl eine Weiterreise per Zug geplant war, organisierten wir ein preisgünstigeres Transportmittel nach Bielefeld: Nach zweistündigen Bemühungen hatten wir einen Kleinbus angemietet. Das alles wäre ohne die Hilfe von DL7VFM nicht möglich gewesen, weshalb wir ihm hierfür nicht genug danken können! Selbstverständlich sei auch DD6YG für die Organisation gedankt sowie seiner XYL und DL4TI für die Mithilfe. Bei der Organisation des Busses hat uns auch Dieter Petzholtz, DL7AKT, OVV von D03, unterstützt.

Andreas Schulze, DL4AND

BB-RS 2/12 (13.01.2012)

Aktivität der Berliner Funkamateure im Jahr 2012

In diesem Jahr jährt sich die Stadtgründung Berlins. Ausgewiesen ist sie durch die erste urkundliche Erwähnung des Fischerdorfes Cölln vor 775 Jahren, bekanntlich ein Teil des nunmehrigen Berlins. Aus diesem Anlass gibt der DARC-Distrikt Berlin ein Jubiläumsdiplom heraus für eine bestimmte Anzahl von Kontakten mit Funkamateuren aus der deutschen Hauptstadt. Die vollständigen Bedingungen des Diploms sind auf der Distriktswebseite www.darc.de/distrikte/d/775bln nachzulesen. Informationen zu der Aktivität werden dort regelmäßig eingestellt. Die Ortsverbände D05 und D13 beteiligen sich mit den Sonderrufzeichen DP775BLN bzw.

DQ775BLN daran. Sie verteilen dazu auch den Sonder-DOK "BLN775", ebenso wie weitere Klubstationen aus D05, D13, D24 und D27. Alle Berliner Funkamateure sind aufgerufen, diese Jubiläumsaktivität durch viele Kontakte zu einem tollen Erlebnis für die Funkpartner zu machen und allen Interessierten den Erwerb des Sonderdiploms zu ermöglichen.

Am 28.10.2012 findet die Jubiläumsfeier an historischer Stelle statt. Gäste sind herzlich willkommen. Weitere Informationen zu Aktivitäten sind unter www.berlin.de/775 zu finden.

73 von Lutz, DL7UGO

BB-RS 3/12 (20.01.2012)**Silent key: Gerhard van Lengen, DL7QG**

Wie erst leider jetzt bekannt wurde, verstarb Gerhard van Lengen, DL7QG, bereits am 20.11.2011 im Alter von 71 Jahren. Gerhard war vielen Funkamateuren in Berlin und Brandenburg kein Unbekannter. U. a. war er in der Packet-Radio-Szene maßgeblich am Aufbau und Betrieb der PR-Mailbox DBØGR über Jahre hinweg federführend. Da der ehemalige Packet-Radio-Digipeater DBØBER – betrieben von einem Teil des Rundspruch-Teams Berlin/Brandenburg – über sehr viele Jahre ein Link-Partner zu DBØGR war, trafen wir uns an vielen Tagen über viele Stunden zu Bastelaktionen für DBØGR und DBØBER. So entstand ein enger Kontakt zu Gerhard. Auch die

vielen gemütlichen Meetings mit ihm werden wir in Erinnerung behalten.

Als ehemaliger Vorsitzender des OV's Kreuzberg, D02, war er über lange Zeit bei vielen Mitgliedern bekannt und beliebt. Umso mehr bedauerten die Mitglieder, als Gerhard, DL7QG, nach langer Zeit der Amtsausübung diese Aufgabe an seine Nachfolger weitergab.

.....

In stillem Gedenken an Gerhard van Lengen, DL7QG, und im Mitgefühl für seine Angehörigen, das Rundspruchteam der DARC-Distrikte Berlin und Brandenburg

BB-RS 13/12 (30.03.2012)**HAMNET Berlin aktiv**

Das HAMNET ist ein multimediales Intranet für Funkamateure, es ist die Weiterentwicklung des Packet-Radio-Netzes. Über dieses IP-basierte Netz ist es möglich verschiedene Arten von Daten zu übertragen, wie Sprache (z.B. Relaiskopplung), Daten (z.B. eMail, Box-Nachrichten, Packet-Radio etc.), Video (ATV, WebCam etc.).

Der Grundstock für das Berlin-Brandenburger HAMNET wurde durch Detlef, DH7VK; Max, DH7AHK; Jürgen, DL2RUD; Thomas, DL9SAU, und André, DL7UAZ, mit Unterstützung weiterer OM in den letzten Monaten gelegt. Es wurden die Standorte folgender automatischer Stationen durch 5,6-GHz-Linkstrecken (Backbone) verbunden: DBØAVH, DBØAJW, DBØBRL, DBØFUZ und DBØZEH. DKØBLN/DBØFEZ kommt in den nächsten Wochen hinzu.

Einen Einstieg gibt es zurzeit bei DBØFUZ auf 2.397 MHz mit 5 MHz Bandbreite, weitere sind

bei DBØAVH, DBØAJW und DBØBRL geplant. Außerdem werden die vorhandenen Packet-Radio-Einstiege so umgerüstet, dass man über diese in das HAMNET gelangt, um textbasierte Anwendungen nutzen zu können.

An der Möglichkeit über ein VPN (Virtual Private Network) in das HAMNET einzusteigen, wird gearbeitet, es fehlt aber noch ein passender Standort mit schneller Internetanbindung.

Zurzeit wird das HAMNET in Berlin genutzt, um das alte Packet-Radio-Netz zu unterstützen. Weiterhin gibt es einen Web-Server bei DBØAVH und zwei WebCams, eine bei DBØFUZ und die andere bei DBØAVH.

Wer Interesse und Fragen haben sollte, weitere Informationen dazu gibt es im Internet auf der Berliner HAMNET-Seite <http://hamnet.funkzentrum.de>.

73, die HAMNET-Crew Berlin

HAMNET und Packet-Radio Berlin

Das Berliner HAMNET ist komplett auf den Standorten DBØBRL/BLO, DBØFEZ, DBØAVH und DBØZEH in Betrieb. Das führt zu ganz neuen Möglichkeiten im Amateurfunk. Erste umfangreiche Umbauarbeiten in der Packet-Radio-Struktur fanden am letzten Wochenende statt. Die Einführung von XNET macht nun ein komfortables Routing möglich. Fällt eine der 23-cm-Linkstrecken zwischen den Standorten aus, wird automatisch über das HAMNET geroutet. Der User bemerkt dies nicht.

Wichtig für die User sind aber folgende Veränderungen:

Die Packet-Radio-Box und der Funkrufmaster können nicht mehr direkt durch Eingabe der SSID -8 oder -5 auf dem HF-Einstieg erreicht werden. In beiden Fällen ist immer erst der Digi mit „c DBØBLO“ zu connecten. Das Kürzel „m“ zum Erreichen der Mailbox vom Digi aus ist aber nach wie vor gültig.

Viel Spaß mit PR und HAMNET!
73 von Uli, DL8RO, SysOp DBØBLO

CQ DL 4/2012

YL-Beauftragte Distrikt D: D05DF

Auch ich kam 1989, mit dem Kennenlernen meines OM, erstmals mit dem Amateurfunk in Berührung. Ständiges Zuhören im gemeinsamen Arbeits- und Hobby-



**Dagmar Flemming,
D05DF**

raum einer Berliner Plattenbauwohnung motivierten mich dazu, selbst als Kurzwellenhörer an diesem Geschehen teilzunehmen. In 2003 wurde ich Mitglied im DARC-Ortsverband D27 und legte die SWL-Prüfung ab.

In 2006 war ich dann so weit, dass ich selber funken wollte. Von meinem OM Ben, DM3KTO, wurde ich in der Ausbildung tatkräftig unterstützt und konnte im Dezember 2006 die Prüfung zur Klasse E mit Erfolg ablegen – ich bekam das Rufzeichen D05DF zuteil.

Meine besonderen Interessen sind seitdem die Teilnahme an diversen Contesten, DX-Verbindungen und der Erwerb von Diplomen. Im Januar 2008 wurde ich als Mitglied Nr. 6185 in der DIG aufgenommen.

Seit dem Umzug in unser neues QTH an den Stadtrand von Berlin in 2008, mit viel Platz für neue und bessere Antennen, macht mir der Amateurfunk noch viel mehr Spaß.

Im Herbst 2008 schlug mir die bisherige YL-Beauftragte im DARC, Felicitas, DL9FBB, vor, die Funktion der YL-Beauftragten im Distrikt Berlin (D) zu übernehmen.

In Abstimmung mit unserem Distriktsvorsitzenden Thomas Osterried, DL9SAU, wurde ich dann im Mai 2009 in diese Funktion berufen. Zeitgleich wählte mich mein OV als QSL-Bearbeiterin von D27.

Als Chefoperatorin und Koordinatorin der Berliner YL-Clubstation DLØYLD (ehemals DLØYLB) versuche ich seither die Funkaktivitäten der Berliner YLs zu vergrößern.

In 2012 stehen die Sonderaktivitäten von DLØYLD zum Stadtjubiläum 775 Jahre Berlin, mit Sonder-DOK BLN775, an erster Stelle. Dafür suche ich noch jede Menge interessierte YLs aus den Berliner Ortsverbänden.

Dagmar Flemming, D05DF

BB-RS 24/12 (15.06.2012)

Sendeanlage Berlin-Britz QRT: Deutschlandfunk verabschiedet sich von der Kurzwelle

Eher „auf französisch“ hat sich der Deutschlandfunk dieser Tage von der Kurzwelle verabschiedet: Im April ging eine Vorstufe im Sender kaputt, und nun sei man zur Erkenntnis gekommen, dass sich die Reparatur des historischen Senders nicht mehr lohne, so die Auskunft des Senders in einer Meldung bei Radioszene. Zugegeben, der Tag, an dem die Anlage nicht mehr reparabel ist, wurde schon seit 10 Jahren erwartet. Auf Lang- und Mittelwelle wird ebenso wie auf

UKW und DAB+ sowie im Internet weiter gesendet und der Empfang im Ausland gehöre ja – im Gegensatz beispielsweise zur Deutschen Welle, die aber auch ihre Kurzwellenaktivitäten reduziert hat – nicht zum Auftrag des Deutschlandfunks, so der Sender. Damit reiht der DLF sich zu den anderen deutschen Stationen ein, die die Kurzwelle als Übertragungsmedium abgehakt haben.

DL2MCD

Quelle: www.funkamateurl.de

BB-RS 26/12 (29.06.2012)**Ehrung für Günter Zellmer, DL7ZG**

Am Samstag, dem 23.06., wurde auf der Bühne im Eingangsbereich der HAM-RADIO Günther Zellmer, DL7ZG, für seine langjährige Arbeit mit der „Tönenden CQ DL“ ausgezeichnet. Die Ehrung wurde vom Vorsitzenden des DARC e. V. Steffen Schöppe unter vielen Anwesenden vorge-

nommen. Günther ist seit diesem Tag Ehrenmitglied des DARC.

An diese Glückwünsche schlossen sich der Distriktsvorsitzende (D) Thomas Osterried, DL9SAU, und der OVV von Neukölln, D03, Dieter Petzholtz, DL7AKT, an.

VY 73 von Dieter, DL7AKT

CQ DL 8/2012

Der DARC e.V. hat ein neues Ehrenmitglied: Günter Zellmer, DL7ZG. OM Zellmer – seit 1980 auch Träger der Goldenen Ehrennadel – betreut seit 32 Jahren



Günter Zellmer, DL7ZG, zum Ehrenmitglied ernannt

die „Tönende CQ DL“, eine Audiofassung von jeweils aktuellen Inhalten aus dem Afumagazin CQ DL. Pro Monat verschickt er etwa 450 Kopien an sehbehinderte DARC-Mitglieder. Damals hatte er noch mit Kassettenrekordern gearbeitet, die oft nicht den technischen Produktionsstrapazen gewachsen waren: DL7ZG verzeichnete in all den Jahren einen Verschleiß von zehn Geräten. Im Jahr 2000 wechselte er vom Medium Kasette auf das Medium CD-ROM. Aber nicht alle Inhalte werden in der Audiofassung aufgenommen. Vor allem Informationen über neue Geräte, Gesetze und Informationen für Behinderte finden in die „Tönende CQ DL“ Eingang. Als Sprecher steht ihm Manuel von Aster, DL5AFN, schon seit längerer Zeit unterstützend zur Seite. „Von daher hat der Vorstand und Amateurrat beschlossen, dir für deine Arbeit die DARC-Ehrenmitgliedschaft zu verleihen“, resümierte der DARC-Vorsitzende Steffen Schöppe, DL7ATE, in seiner Laudatio.

BB-RS 34/12 (24.08.2012)**Ham-Fest zur IFA**

Lieber Funkfreunde!

Das Ham-Fest anlässlich der Messe IFA Consumer Electronics Unlimited findet am Samstag, dem 01.09., auf dem Tempelhofer Feld, dem ehemaligen Flughafen Tempelhof statt. Hier steht der große „Pavillon 455“, in dem es Tische und

Bänke sowie Gegrilltes und Getränke geben wird.

Veranstalter und Organisator ist der Distriktsvorstand Berlin (D). Einweisungsfrequenz vor Ort ist 145,425 MHz.

Die Veranstaltung beginnt um 15:00 Uhr und endet um 19:00 Uhr. Nach 20:30 Uhr kommt man

nur noch durch Drehtore hinaus und nicht wieder hinein.

Neben dem Pavillon gibt es viel Platz zum Antennenbau und für Kinder zum Spielen. Spaziergänger kommen dort auch vorbei, sodass wir den Amateurfunk der Öffentlichkeit präsentieren können.

Geplant haben wir folgendes:

- Aus D03 verteilt Michael, DD6MG, mit dem Call DKØIFA den Sonder-DOK IFA 12;
- Unser ARDF-Referent Karl-Heinz, DL7VDB, richtet eine Mini-Fuchsjagd aus;
- D06, Dieter, DL7HD, demonstriert den Spandau-Peiler;
- Der DARC-Notfunkreferent Mike, DJ9OZ, macht eine Notfunk-Präsentation;
- D24 möchte mit ATV QRV werden;
- Andreas, DL4AND, macht die Öffentlichkeitsarbeit und ist der Ansprechpartner für interessierte Passanten.
- Als besonderes Highlight findet die beim Sommerfest von D03 als Hauptpreis verlostete „Fahrt mit dem Ballon“ statt

Der nächstgelegene Zugang zum „Pavillon 455“ liegt am Columbiadamm, Buslinie 104. Das entsprechende Tor ist direkt rechts neben dem Friedhofsgelände. Man geht durch dieses Tor, an der Friedhofsmauer auf dem ehemaligen Flughafengelände ca. 170 m entlang, und biegt am Ende der Mauer links ab. Ab da sind es noch 25 m bis zum „Pavillon 455“.

Nach unseren wöchentlichen Aufrufen im BB-Rundspruch haben wir eine große Anzahl von Anmeldungen erhalten. Dafür danken wir Euch! Der Anmeldeschluss war der 20.08. Unserer Cateringfirma haben wir jetzt den entsprechenden Auftrag für die Verpflegung erteilt. Für nicht angemeldete Besucher kann leider kein Essen garantiert werden, aber es gibt ausreichend Getränke für alle. Die Bezahlung erfolgt vor Ort durch den Kauf von Verzehrbons, die an der Essen- und Getränkeausgabe eingelöst werden können.

Wir sehen und hören uns dort!

Herzliche 73 von Andreas, DL4AND, Referent für Öffentlichkeitsarbeit im Distrikt Berlin

BB-RS 36/12 (07.09.2012)

Nachlese IFA-Ham-Fest

Liebe Funkfreundinnen und Funkfreunde,

rund 70 Besucher zählte das Ham-Fest anlässlich der Messe IFA Consumer Electronics Unlimited am Samstag, dem 01.09., auf dem ehemaligen Flughafen Tempelhof. Der Distrikt Berlin (D) hatte per Rundspruch sieben Wochen lang jede Woche hierzu eingeladen. Zusätzlich erschien eine Woche vorher ein Artikel in einer Lokalzeitung, in dem die Veranstaltung angekündigt und der Amateurfunk beworben wurde.

Da sich auf dem Tempelhofer Feld jedes Wochenende bei schönem Wetter tausende Menschen aufhalten, konnte der Amateurfunk einer breiten Öffentlichkeit präsentiert werden. So wurde aus dem DARC-Zelt kontinuierlich Funkbetrieb gemacht und mit DKØIFA der Sonder-DOK IFA 12 vergeben. Weiter gab es eine Mini-Fuchsjagd, der „Spandau-Peiler“ wurde vorgeführt und der Notfunk präsentiert. Mit Passanten wurden informative Gespräche geführt. So konnten zahlreiche DARC-Flyer und CQ DL- sowie *Funkamateure*-Hefte verteilt werden.

Höhepunkt des Ham-Fests war die Einlösung des Tombola-Hauptgewinns des vorhergehenden Sommerfestes von D03, eine „Ballonfahrt“ auf dem ehemaligen Flughafen. Diese bestand darin, dass der Gewinner, Armin, DD6HR, eine Flasche Sekt und einige Luftballons in die Hand bekam und vom OVV von D03, Dieter, DL7AKT, auf einem Handwagen gezogen wurde. Das Foto hierzu soll im Novemberheft der CQ DL unter der Rubrik „Lokales“ sowie im nächsten *Funkamateure* erscheinen.

Besonderer Dank für ihre Beiträge zum Gelingen der Veranstaltung gebührt Michael, DD6MG, Ingo, DO7IFI, Peter, DD6UPB, Dieter, DL7AKT, "Mike", DJ9OZ, Dieter, DL7HD, Karl-Heinz, DL7VDB und natürlich der Rundspruch-Redaktion sowie der Zeitschrift *Funkamateure*.

Herzliche 73 von Andreas, DL4AND, Referent für Öffentlichkeitsarbeit im Distrikt Berlin

BB-RS 37/12 (14.09.2012)

DLØPAN kann Rundspruch auf 160 m nicht mehr abstrahlen

Liebe Hörer des Rundspruchs,

denen von Euch, die den Rundspruch freitags auf 160 m oder durch die zeitgleich abgestrahlten Übernahmen auf 2 m sowie 70 cm gehört haben, müssen wir leider mitteilen, dass die Aussendung auf 160 m nicht mehr durch die Klubstation DLØPAN erfolgen kann.

Es ist uns als Ortsverband nicht mehr möglich, unsere Klubräume in der Pankower Neukirchstraße zu finanzieren. Die Zahl der aktiven Mitglieder und damit auch die der Spender sinkt leider seit Jahren, so wie auch in vielen anderen Ortsverbänden. Wir mussten daher die Räume zum Ende des Monats September kündigen. Abbau von Antennen und sonstiger Technik stehen

jetzt noch an, sodass diese Rundspruchabstrahlung der 37. Kalenderwoche die letzte ist.

Durch ZAP, aber auch eMails aus anderen Bundesländern, wissen wir von der guten Reichweite unserer Aussendungen. Wir danken allen treuen Zuhörern und bitten um Verständnis für diesen unumgänglichen Schritt. Wir sind im Moment auf der Suche nach neuen Räumen – D16 wird also weiter existieren.

Der gesamte Ortsverband dankt unserem OM Jürgen, DL7UDC, für seinen jahrelangen unermüdlichen und äußerst zuverlässigen Einsatz als Rundspruchsprecher. Es gab so gut wie keinen ausgefallenen Rundspruch, da er sich auch im Notfall immer um Ersatz gekümmert hat.

VY 73 und AWDH auf den Bändern!
OVV Joe, DL3VL, im Namen des OV Pankow

BB-RS 41/12 (12.10.2012)

Nachruf für Hubert Drews, DL7DH

In Dankbarkeit verabschieden wir uns von unserem OV-Mitglied Hubert Drews, DL7DH. Er verstarb am 16.09.2012 im Alter von 86 Jahren.

Schon 1949 wurde er Mitglied im gerade gegründeten Verein für Amateurfunk im Französischen Sektor von Berlin, dann im OV Reinickendorf, D04. Bereits 1952 legte er die Lizenzprüfung ab. Von da an begleitete ihn seine Liebe zum Amateurfunk.

In den Jahren von 1960 bis 1980 übernahm Hubert den Posten eines Stellvertreters des OVV, dessen Arbeit er durch Zuverlässigkeit und Einfühlungsvermögen ganz wesentlich erleichterte. Am Vereinsleben war er stets engagiert; ihn interessierte nicht nur der eigene enge Kreis, sondern er besuchte häufiger auch Veranstaltungen anderer OVs und die Distriktversammlungen, um an den dortigen Diskussionen teilzunehmen,

regelmäßig auch die HAM-Radio in Friedrichshafen.

Auch das Interesse an der Arbeit mit Jugendlichen hat ihn immer beschäftigt. Er war aktiver Mitmacher bei der technischen Unterweisung von Schülern eines Gymnasiums, die zur Lizenzprüfung führen sollte.

Bis kurz vor seinem Tod leitete er über viele Jahre hinweg die sonntägliche OV-Runde im 2-m Band. Nach schwerer Krankheit verstarb Hubert Drews, überraschend für seine Freunde, hatte er doch wenige Wochen zuvor noch an der sonntäglichen „Nostalgierunde“ im 40-m-Band teilgenommen. Wir sind traurig und werden ihn vermissen.

Im Namen aller OV-Mitglieder Dieter, DL7ABM,
OVV D04

Eine ganz persönliche Ergänzung des Chronisten: Hubert wusste wohl ganz genau, wie es um ihn bestellt war. Noch im August - kurz bevor er wieder ins Krankenhaus musste - übergab er mir einige historische Dokumente, darunter die „Lebens-Chronik“ von Rudi Hammer, DL7AA, die es in nur 10 Exemplaren gab.

BB-RS 14/13 (05.04.2013)

Achtung: Neues OV-Lokal des OV Charlottenburg, D01

Die OV-Versammlungen des OV Charlottenburg, D01, am 3. Montag im Monat um 19:30 Uhr finden ab sofort in einem neuen Lokal statt. Das Restaurant heißt „Split-Grill“ und befindet sich in der Kaiserin-Augusta-Allee 46 in 10589 Berlin-Charlottenburg, das ist nahe Nähe U-Bahnhof

Mierendorffplatz. Die nächste OV-Versammlung findet also am 15.04. im neuen Restaurant um 19:30 Uhr statt, siehe auch auf der Webseite von D01.

73 von Georg, DD6NT, OVV D01

CQ DL 5/2013

Während der Distriktsversammlung in Berlin am 16. März wurde der gesamte Distriktvorstand wiedergewählt. Als Distriktvorsitzender amtiert weiterhin Thomas Osterried, DL9SAU. Seine Stellvertreter sind Andreas Geier, DD6YG, und Dieter Schmidt, DL7HD, als Verbindungsbeauftragter zur BNetzA.

BB-RS 22/13 (31.05.2013)

Rundspruchskripte des BB-QTCs

Bei stichprobenweiser Überprüfungen stellen wir wiederholt fest, dass im Berliner Rundsprucharchiv Beiträge immer mal wieder einfach weglassen werden und damit der Eindruck einer Zen-

sur entsteht. Das entspricht nicht der demokratischen Presse- und Meinungsfreiheit verbrieft durch das Grundgesetz der Bundesrepublik Deutschland. Aus diesem Grund werden wir (wie-

der) sämtlich BB-QTCs auf unserer WEB-Seite www.bb-rundspruch.de zur Verfügung stellen.

In der letzten Zeit sind die Beiträge, bei denen es sich um CTCSS bei Relaisfunkstellen dreht, ein nicht nur im Internet stark diskutiertes und präsent Problem.

Anmerkung von DC7XJ als Betreiber der Web-Seite DLOBN.de:

Der von der Redaktion des BB-Amateurfunkmagazins schon mehrfach geäußerte Vorwurf der Einschränkung der Presse- und Meinungsfreiheit ist völlig absurd. Zum Einen ist das BB-Amateurfunkmagazin kein Presse-Erzeugnis (unter "Presse" verstehe ich etwas anderes) und zum Anderen schränke ich die Meinungsfreiheit

in keiner Weise ein. Als Betreiber einer Web-Seite entscheide alleine ich, was veröffentlicht wird und was nicht. Man stelle sich vor, jede Tageszeitung wäre verpflichtet, alle Leser-Meinungen zu veröffentlichen ...!

Dem BB-Amateurfunkmagazin ist es unbenommen, seine Meinung auf allen ihm zur Verfügung stehenden Wegen zu verbreiten. Daraus entsteht aber keinesfalls die Verpflichtung anderer Medien, diese zu übernehmen.

Sollte die Redaktion des BB-Amateurfunkmagazins anderer Rechtsauffassung sein, so steht es ihr frei, den Klageweg zu beschreiten, ansonsten bitte ich höflichst darum, diese unqualifizierten Anschuldigungen in Zukunft zu unterlassen!

Nach endlosen Querelen mit dem „Redaktions-Team“ des „Berlin-Brandenburg-Amateurfunkmagazin“ über Form und Inhalt der Berlin-Brandenburger Rundspruchsendung, entschloss sich der Berliner Distriktsvorstand mit Billigung und Unterstützung aus Brandenburg, wieder einen eigenen Rundspruch auszustrahlen.

RSBB 1/13 (07.09.2013)

In eigener Sache

Liebe Zuhörer, wir begrüßen Euch zum nach langer Zeit ersten offiziellen Rundspruch des Distrikts Berlin und Brandenburg. Verantwortlich für den Inhalt des Textes ist der Distriktsvorstand, vertreten durch den Rundspruch-Redakteur Bernd, DC7XJ.

Da wir im Moment noch nicht über die Resource eines Sprecherteams verfügen, bedienen wir uns der Hilfe von Lara, einer sogenannten Voice-Reader-Sprachsoftware. Diese Software

spricht gerade zu Euch. Sie wird übrigens auch auf dem Relais DBØBLO für automatische Ansa-gen verwendet.

Ihr hört diesen offiziellen Distrikts-Rundspruch ab jetzt jeden Samstag ab 18:00 Uhr und Sonntag ab 10:00 Uhr auf dem Berliner Relais DBØSP. Wir arbeiten daran, weitere Relais anzubinden. Wir wünschen nun viel Spaß beim Zuhören!

Einladung zum IFA HAM-Fest 2013

Liebe Funkfreundinnen und Funkfreunde, der Distriktsvorstand Berlin lädt Euch zum HAM-Fest anlässlich der Messe "IFA Consumer Electronics Unlimited" ein.

Am Samstag, dem 14.09., treffen wir uns im Vereinsheim der Kleingartenkolonie "Feierabend", Rixdorfer Str. 50 in 12109 Berlin-Mariendorf. Bushaltestelle "Friedhof Mariendorf" der Linie 277.

Die Veranstaltung beginnt um 15:00 Uhr und endet um 19:00 Uhr.

Auf dem Freigelände vor dem Vereinsheim steht ein ca. 10 m hoher hölzerner Fahnenmast, der sich zum Antennenbau anbietet.

Geplant haben wir folgendes:

- Mit dem Call DKØIFA wird der Sonder-DOK "IFA13" vergeben
- Andreas, DL4AND, hält einen Vortrag mit dem Titel EA8/DL4AND/qrp. Er hat im Januar 2013 von Fuerteventura mit Riesenspaß am 10-m-Contest in DL teilgenommen – mit einem FT-817! Und war damit auch standmobil QRV.

- Weitere Vortragsangebote sind willkommen. Beamer und Leinwand werden vor Ort verfügbar sein.

Der Zugang zum Vereinsheim der Kolonie Feierabend liegt direkt neben der Bushaltestelle 277, Friedhof Mariendorf. Man folgt dem Schild "Kolonie Feierabend e. V. – Zur Kantine" rechts neben der Bushaltestelle. Von dort sind es noch ca. 70 m bis zur sogenannten "Kantine". Der behindertengerechte Zugang befindet sich vorher in der Rixdorfer Str. 48. Dort gibt es eine Rampe hinunter auf den Kolonieweg. Man folgt diesem ca. 120 m und biegt dann in den Stichweg nach links, der mit "Zur Kantine" beschildert ist.

Die Verpflegung erfolgt durch den Wirt im Vereinsheim. Jeder Besucher erhält am Einlass einen Block, der mit seinem Rufzeichen oder Namen beschriftet wird. Auf diesem Block vermerkt der Wirt bei der Bestellung am Tresen jegliche Getränke und Speisen. Diese sind beim Verlassen der Veranstaltung beim Wirt zu bezahlen.

www.darc.de/d/aktuell (15.09.2013)

Bericht vom IFA-HAM-Fest 2013

Das HAM-Fest anlässlich der Messe IFA Consumer Electronics Unlimited fand mit einer Woche Verspätung am Samstag, dem 14.09., im Vereinsheim der Kleingartenkolonie "Feierabend" in der Rixdorfer Str. 50 mit 30 Besuchern statt.

Bei sonnigem Wetter wurde aus dem Distriktszelt Funkbetrieb gemacht und der Sonder-DOK „IFA13“ mit dem Rufzeichen DKØIFA vergeben.

Mehrere Holzmasten erleichterten den Antennenbau. So wurde der vorhandene Fahnenmast mit einem Automatiktuner als Groundplane für Kurzwellen umfunktioniert und eine X-5000 auf einem Nebenmast installiert. Der Hauptmast trug außerdem die große DARC-Fahne, die weithin sichtbar war.

Ein umfangreicher Einweisungsfunkverkehr half den Anreisenden, die "richtige" Kolonie in der Rixdorfer Straße zu finden.

Andreas, DL4AND, hielt im Festsaal einen Lichtbilder- und Videovortrag von seiner Teilnahme am 10-m-DARC-Contest im Januar 2013 vom Strand der Insel Fuerteventura – mit einem FT-817!

Es wurden viele angeregte Gespräche geführt. Manche der OM hatten sich jahrelang nicht gesehen. Dementsprechend hoch war der Erzählbedarf. Auch einige viele Jahre nicht aktive OM hatten sich eingefunden.

Die Öffentlichkeitsarbeit kam nicht zu kurz. Der Tisch mit Werbematerialien wurde von einigen Gartenfreunden begutachtet, einer interessierte sich ernsthaft und wurde mit Zeitschriften und Broschüren eingedeckt, ebenso wie ein angemeldeter Interessent, der mit seiner XYL erschien und erzählte, dass er vor vielen Jahren schon kurz vor der Prüfungsreife stand. Nun möchte er erneut einen Kurs belegen. Er besuchte auch den Vortrag.

Fazit: Das IFA HAM-Fest war zwar eine Nummer kleiner als im Vorjahr, aber alle Besucher haben sich zufrieden verabschiedet! Dank gebührt dem Distriktsvorstand in Person von Thomas, DL9SAU, sowie den OM im Funkzelt Michael, DD6MG; Jürgen, DL7TL, und Rüdiger, DL7SX, sowie den Logistik-Unterstützern Michael, DL1BFF, und Andreas, DD6YG. Norbert, DC7ZF, half ebenso bei der Einweisung. Wir danken auch allen Unterstützern, die hier nicht genannt wurden, und freuen uns schon auf das IFA HAM-Fest 2014!



Die DARC-Fahne war weithin sichtbar. Das Stahlseil des Mastes diente als KW-Antenne

RSBB 3/13 (21.09.2013)**Deutschlandradio in Berlin-Britz: Mittelwellensender wurde abgeschaltet**

Der letzte Betreiber des ehemaligen RIAS-Senders, das Deutschlandradio, hat die Mittelwellen-Sendeanlage in Berlin-Britz am 04.09.2013 aus Kostengründen für immer abgeschaltet. Deutschlandradio ist nun auf UKW, DAB+, Kabel, Satellit und im Internet zu hören.

Bereits 2012 wurde einer der beiden 150 m hohen Mittelwellen-Sendemasten, der Sanierungsbedürftig war, abgebaut. Über diesen wurde zuletzt das Deutschlandradio-Programm in DRM mit 25 kW Sendeleistung abgestrahlt. Der ver-

bliebene Mast wurde bis zur Abschaltung am 04.09.2013 mit 100 kW AM auf 990 kHz beaufschlagt.

Anwohner der Sendeanlage, die das Programm mitunter ohne Radiogerät im Kochtopf verfolgen konnten, dürften die Einzigen sein, die froh über die Abschaltung sind.

Dieser Beitrag wurde recherchiert von Andreas, DL4AND, Referent für Öffentlichkeitsarbeit im Distrikt Berlin (D)

RSBB 4/13 (28.09.2013)**Neues 23-cm-Relais**

Am 1. Oktober wird auf dem Fernmeldeturm Schäferberg in Berlin-Wannsee ein neues 23-cm-FM-Relais mit dem Call DBØBLN in Betrieb gehen. Das Relais sendet auf 1298,7 MHz und empfängt 28 MHz tiefer.

DBØBLN arbeitet in der ersten Ausbaustufe mit etwa 3 Watt Strahlungsleistung an einer Diamond X4000, etwa 220 m über Normal-Null, 120 m über Grund. Wir erwarten einen Einzugsbereich, der in etwa dem des 70-cm-Spandau-Relais entsprechen wird. Das bedeutet, dass der von Wannsee aus gesehen südliche Bereich wegen Abschattungen durch den Fernmeldeturm leider etwas schlechter versorgt werden wird.

Das Relais wird durch 1750-Hz-Ruftöne – ohne zusätzliche Subtöne – gesteuert. Vom Ruhezustand aus sind folgende Eingaben möglich:

- Ein einzelner Ruftön öffnet das Relais – wie üblich – in den lokalen Betriebszustand. Dabei wird eine Ansage ausgegeben.
- Zwei Ruftöne öffnen das Relais, es wird aber

zusätzlich für 30 Sekunden ein 141-Hz-Subton mit ausgestrahlt, der als Selektivruf für Stationen im Stand-by verwendet werden kann.

- Zur Kopplung mit dem Spandau-Relais kann DBØBLN auch mit 6 Ruftönen geöffnet werden. Sofern möglich und freigegeben, werden die Relais dann zu einem Crossband-System gekoppelt. Eine Ansage informiert über den Erfolg.
- Während des Betriebs kann mit 3 Ruftönen ein kalibrierter S-Meter-Rapport des 23-cm-Signals vom Relais in CW angefordert werden. Dazu wird die Feldstärke während der Rufimpulseingabe ausgewertet.

Weitere Informationen können im Netz unter www.mydarc.de/db0bln abgerufen werden. Wir würden uns über Rapporte per eMail freuen.

Und nun viel Erfolg mit DBØBLN.
73 de Tom, DC7GB

RSBB 7/13 (19.10.2013)**Udo, DC7YD, Silent Key**

Udo Primps, DC7YD, ist am 5. Oktober, im Alter von 69 Jahren, nach langer Krankheit von uns gegangen.

Udo erlangte 1980 einige Berühmtheit als er in Zusammenarbeit mit der Arbeitsgemeinschaft

Microcomputer Frankfurt den "RIC" konstruierte. Das war ein per RTTY auf 144,575 MHz bedienbarer Computer, in dem Texte abgelegt und wieder aufgerufen werden konnten – ein Vorläufer einer Packet-Radio-Mailbox.

„Leise kam das Leid zu ihm, trat an seine Seite,
schaute still und ernst ihn an, blickte dann ins Weite.
Leise nahm es seine Hand, ist mit ihm geschritten,
lies ihn niemals wieder los, er hat viel gelitten.
Leise ging die Wanderung über Tal und Hügel
und uns wär's als wüchsen still, seiner Seele Flügel.“

Die Beerdigung findet am Dienstag, dem 22.10., um 10:00 Uhr auf dem Evangelischen Luther-Friedhof, Malteserstr. 113–121 in 12249 Berlin-Lankwitz statt.

In Trauer,
Rainer Bentin, DL7BEN

CQ DL 11/2013

Flugplatzfest in Berlin

Zum zehnjährigen Flugplatzfest des Luftwaffenmuseums in Berlin-Gatow am 7./8. September war nicht nur die Amateurfunkgruppe der General-Steinhoff-Kaserne im ehemaligen Tower mit Funkbetrieb und einer Ausstellung von militärischer Funktechnik vom 2. Weltkrieg bis heute vertreten. Auch das Referat Not- und Katastrophenfunk des DARC konnte mit der Notfunkstation DAØEC die Betriebsarten PACTOR und Winmor im P2P-Direkt-Modus und über das Amateurfunknetz WINLINK 2000 präsentieren. In einer fahrbaren Funkkabine, die von der Amateurfunkgruppe DKØGSK zur Verfügung gestellt wurde, waren Notfunkkoffer mit der entsprechenden Ausstattung zu bewundern. DR1ØEDGB war das Sonder-Rufzeichen der Amateurfunkgruppe des Luftwaffenmuseums für diese Veranstaltung. Für Jugendliche (und deren Eltern) fand eine Fuchsjagd mit fünf Füchsen auf dem Ausstellungsgelände statt, die zu weiteren Attraktionen des Festes führten. Mike Becker, DJ90Z



Präsentation des Referates Not- und Katastrophenfunk zum 10-jährigen Jubiläum des Flugplatzfestes beim Luftwaffenmuseum in Berlin-Gatow

RSBB 5/14 (01.02.2014)

OV Neukölln, D03, mit neuem OV-Heim

Hallo Funkfreunde,

wie ihr sicherlich wisst, mussten wir unser Domizil "Alte Dorfschule", Alt Buckow 17 nach 10 Jahren aufgeben. Unser Inventar haben wir mithilfe einiger OM in der Zwischenzeit anderweitig untergebracht. Vielen Dank an diese Helfer.

Nach vielen Gesprächen mit dem Bauamt, Jugendämtern und unserer neuen Heimleitung, ist es uns gelungen, eine neue Unterkunft für D03 zu finden. Auf diesem Wege möchte ich mich bei allen beteiligten Senatsstellen für ihre schnelle und freundliche Unterstützung bedanken.

Unser neues Clubheim ist das Nachbar-

schaftszentrum Rudow - Wutzkyallee 88 in 12353 Berlin-Rudow.

Die Einweihung findet mit dem ersten OV-Abend am 04.03. um 18:00 Uhr statt. Gäste sind herzlich willkommen.

Das Haus hat eine Cafeteria, die bis 19:30 Uhr geöffnet ist. Von Kaffee und Tee für 50 Cent bis über Brötchen und Kuchen ist alles für einen Besuch bei D03 vorhanden.

Also: Neugierige und Interessierte, lasst Euch sehen am Dienstag, dem 4. März, bei D03!

VY 73 von Dieter, DL7AKT, OVV von D03

RSBB 7/14 (15.02.2014)

Mach doch mal wieder CW oder SSB im 2-m-Band!

Wenn das Frühjahr kommt, gibt es mehr und mehr Aktivitäten außerhalb des eigenen QTHs. Das zieht sich dann bis zum Spätsommer hin und die Logbücher bekommen wieder Einträge. In diesem Fall spreche ich von CW bzw. SSB im 2-m-Bereich. Was waren das noch Zeiten, als das Band in den 80er-/90er-Jahren voll besetzt war. Das lokale QSO wurde unterbrochen, weil ein paar kHz (splatternd) daneben ein Schwede oder Oskar Kilo CQ rief. Ich gehe mal davon aus, dass sich der Verlust dieser Aktivitäten nicht nur in DL bemerkbar macht.

Seit der Liberalisierung der Frequenznutzung für die damals genannten C-Lizenzen ist das sicher mit ein Grund für die verschwindenden Stationen in diesem Bereich. Die Kurzwelle war nun frei – auch ohne Morsekenntnisse. So war es irgendwann sogar mal für mich erstaunlich, auf

dem 80-m-Band diverse CW-QSOs mit DD7 ... & Co. ins Log einzutragen. Natürlich sehr erfreulich! (Anmerkung für die ganz neuen OM und YLs: C-lizenzierte Funkamateure brauchten damals keine Telegrafie-Kenntnisse bei ihrer Prüfung vorweisen.)

Ich würde es gut finden, wenn man sich wieder in CW oder SSB im 144-MHz-Bereich trifft. Das geht auch jetzt schon ohne Frühling, nämlich von zu Hause. Die Reichweiten sind erstaunlich gut – jedenfalls besser als in FM. Ob vertikal oder horizontal ist doch erst mal egal. Die "Spielwiese" ist doch groß genug und man hört sich irgendwie immer ... nicht nur zu Contest-Zeiten.

In diesem Sinne – die besten 73 von Alex, DL7FU

www.darc/d/aktuell (12.05.2014)

LinuxTag: Amateurfunk erfolgreich der Linux-Gemeinde präsentiert

Vom 8.-10. Mai 2014 fanden der LinuxTag in der „STATION Berlin“, nahe dem U-Bahnhof Gleisdreieck, statt. Dank der parallel laufenden Messe „droidcon“ strömten rund 5000 Besucher in die Veranstaltungshallen.

Der DARC-Distrikt Berlin war zum zweiten Mal auf dem LinuxTag mit einem eigenen Stand unter dem Motto „Amateurfunk – Technik begreifen“ vertreten. 10 Berliner OM bildeten die Standbesatzung. Pro Tag gab es je eine Früh- und Spätschicht, sodass immer 3 bis 5 OM gleichzeitig am Stand waren.

Amateurfunk näher bringen können. Einige Besucher informierten sich sehr ausgiebig an unserem Stand. Viele fragten auch direkt nach Ausbildungsmöglichkeiten und Treffpunkten der Funkamateure. Alle Interessenten nahmen DARC-Flyer und CQ DL- sowie *Funkamateure*-Hefte mit. Die eigens vom DARC-Verlag angeforderten CQ DL-Hefte mit den Projekten zum Raspberry Pi und Linux im Amateurfunk passten sehr gut zu der Veranstaltung.



Als Attraktionen zeigten wir an unserem Stand:

- APRS mit dem Android-Programm APRSdroid von DO1GL,
- auf Amateurfunk umgebautes ehemaliges CNetz-Telefon C5,
- SDR-Empfang mit den Realtek RTL2832U USB-Sticks.

Insgesamt haben wir in den drei Tagen in zahlreichen Gesprächen vielen Interessenten den



Fazit: Die Beteiligung an der Linux-Messe war ein großer Erfolg! Wir konnten den Amateurfunk einem technikorientierten Publikum näher bringen.

.....



Ausblick: Nachdem wir auf dem LinuxTag bei den Linux-Anhängern das Interesse für den Amateurfunk wecken konnten, freuen wir uns darauf, umgekehrt auf der HAM-RADIO in der Maker-World-Halle am dortigen DARC-Stand unseren YL und OM das Thema Linux und Amateurfunk zeigen zu können.

RSBB 20/14 (17.05.2014)

Kaffeeklatsch bei D20

Am 30.05. startet der OV Hohenschönhausen, D20, mit einem Kaffeeklatsch der Funkamateure. Eingeladen sind alle Funkamateure die gerne in geselliger Runde über die breite Palette unseres Hobbys sprechen wollen und Interesse haben den einen oder anderen Funkpartner auch einmal persönlich kennenzulernen.

D20 hat die Absicht diese Veranstaltung an jedem letzten Freitag im Monat zu wiederholen. Die Türen des OV-Klubs sind ab 16:00 Uhr geöffnet, das Ende bestimmen die Gäste selbst. Somit lohnt es sich auch für Berufstätige, sich nach Fei-

erabend auf den Weg zu D20 zu machen.

Wie kommt man nun dort hin?

Die Adresse lautet „Am Berl 15 in 13051 Berlin“. Das ist 300 m vom S-Bahnhof Wartenberg oder auch an der Endhaltestelle der Straßenbahn M4 und M5.

Das Relais DBØBLO auf 439,275 MHz läuft durch und man kann den Klub auch unter der Telefonnummer 70 24 27 42 erreichen.

Ein Imbiss- und Getränkeangebot steht bereit.

73 von Uli, DL8RO, OVV D20

RSBB 26/14 (05.07.2014)

Werte Leser und Hörer unseres Rundspruchs der Distrikte Berlin und Brandenburg

Es gibt leider Funkamateure in unserer Region, die seit langer Zeit ohne Grund mit Spekulationen, falschen Anschuldigungen und gewaltigen Worten gegen andere OM und den DARC e. V. Stimmung machen und sie in einem gänzlich falschen Licht darstellen. Das ständige Wiederholen macht falsches nicht richtig, doch steter Tropfen höhlt den Stein. Unbeteiligte gewinnen so aber den Eindruck, dass an Vorwürfen etwas dran sein könnte.

Für verkehrt hielten und halten wir es, über die Rundsprüche Meinungsverschiedenheiten auszutragen.

Deshalb empfehle ich an dieser Stelle die Lektüre der Stellungnahme der Distriktsvorstände Berlin und Brandenburg, die Sie im Internet auf www.darc.de/distrikte/d/aktuell finden bzw. bei jedem unserer Ortsverbände einsehen können.

Sprechen Sie bitte in Ihrem Ortsverband über das Thema.

VY 73, Thomas Osterried, DL9SAU,
Distriktsvorsitzender Berlin

S-DOK FSB13

Aktivierung der ehemaligen „Field Station Berlin“

Sebastian Lange, DL7BST

Seit langem sind Carsten, D02KSG, und ich fasziniert von diesem historischen Standort auf dem Berliner Teufelsberg. Abgeschieden und doch von vielen Teilen der Stadt immer sichtbar präsent auf einem Hügel inmitten des Grunewalds, lockte es uns Funkbegeisterte auf diese Erhebung.

Auch die wechselhafte Geschichte um diesen Ort ist reizvoll für uns. Am meisten fragt man sich, wie weit man von dort aus in Richtung Osten hören kann. Nach Ende des zweiten Weltkrieges wurde der Berg bis 1972 aus Berliner Trümmerschutt auf den Bauruinen der von den Nazis geplanten Wehrtechnischen Fakultät aufgeschüttet. Mit ca. 120 m ist es die höchste Erhebung der Stadt. Neben diversen Nutzungen durch die Berliner Bevölkerung wurde auch das US-Militär auf den Standort aufmerksam.

Bereits ab 1957 standen hier ihre mobilen Radaranlagen für die Sicherung der Luftkorridore zwischen Westberlin und Westdeutschland. Doch eine weitaus größere Perle inmitten der Sowjetischen Besatzungszone war der neu erschaffene Berg für die Signals Intelligence (SIGINT) der USA. Der von ihnen so genannte „T-Berg“ wurde schnell als „letzter Hügel vor Moskau“ [1] in das Echelon-Spionagenetz eingebunden und ausgebaut. Nach der Wiedervereinigung zogen die Geheimdienste 1992 ab, und die deutsche Flugsicherung nutzte den Standort vorübergehend weiter. Ab ca. 2003 wurde das Gelände aus Kostengründen unbewacht dem Verfall preisgegeben.

Bei unserem Besuch im Frühjahr erfahren wir, dass es eine Gruppierung namens „Initiative Teufelsberg“ gibt, die sich seit 2011 um den Denkmalerhalt der ehemaligen Abhöranlage kümmert und sogar historische Führungen anbietet. Recht schnell kamen wir mit den Pächtern in Kontakt. Wir wollten diesen Berg aktivieren, suchten einen Anlass und fanden ihn schnell: Der Tag des offenen Denkmals während des ersten Septemberwochen-

endes, zeitgleich mit dem 50-jährigen Jubiläum der ehemaligen Spionagestation. Zufällig sollten ebenfalls der IARU-Region-1-VHF-Contest und SSB-Fieldday an diesem Wochenende stattfinden. Besser konnte es gar nicht sein!

Also den Sonder-DOK FSB13 beantragt, mit den Contestmanagern abgeklärt, ob der ehemalige Spionagekomplex regelkonform sei und zwei Wochen vor dem Ereignis intensiv nur diese Veranstaltung vorbereitet, z.B. durch den Bau eines 5-GHz-Richtfunklinks zur TU Berlin [1] – im Fokus sollte die Öffentlichkeitsarbeit stehen. Da sich immer mehr Interessierte gefunden hatten, die nicht zu unseren Clubmitgliedern gehören, beschlossen wir, eine Interessengemeinschaft ins Leben zu rufen.

So boten wir gemeinsam mit zwei OMs des OV D08, der AG Rechnersicherheit der TU Berlin [2] und dem Projekt metafly [3] am Veranstaltungswochenende ein breit gefächertes Programm: Unsere Conteststationen zum Ansehen und Reinhören, ständig aktualisierte Locatorkarten und ODX der VHF-Station, Informationsmaterial des DARC, Vorträge zum Thema Amateurfunk, ADS-B „Airplane-Spotting“, Informationen zur IT-Sicherheit und ein SWL-Tisch mit einem von uns entwickelten Morsespiel, einer DN-Station und einem CB-Funkgerät. Unser Dank gilt auch besonders der THW-Helfervereinigung ChaWi, die uns einiges an Material, wie das Zelt und die Feldbetten für dieses Wochenende zur Verfügung gestellt hat und dem DARC-Notfunkreferat für die Leihe eines 4-kVA-Aggregates.

Wir konnten mit einigen Leuten über den Amateurfunk sprechen und haben die Gelegenheit genutzt, uns als relativ



frische Gruppe im einfachen Contestbetrieb kennenzulernen. Nach einiger Überlegung, ob wir nur ein Checklog für den SSB-Fieldday einschicken, haben wir uns letztlich dazu entschlossen, die schlechte Wertung in Kauf zu nehmen. So ist die Motivation das nächste Mal groß genug, wieder richtig am Wettbewerb teilzunehmen. Nach einer Rücksprache mit Eigentümer und Pächter des Geländes sowie einer internen Auswertung steht für uns fest: Wir kommen wieder und werden die Zusammenarbeit mit der Initiative Teufelsberg vertiefen. Wer Interesse an dem Projekt hat, kann sich unter [4] weiter informieren und findet dort auch den Kontakt zu uns. Für die Zukunft planen wir, den Richtfunklink fest einzurichten – die nächste Hürde ist die Stromversorgung seitens der Field-Station.

Außerdem wollen wir eine SDR-Rx-Station dort aufbauen, um mit weniger QRM zu hören und allen anderen Interessierten eine praktische Vorstellung davon zu geben, wie weit man von der Station aus lauschen kann. **CQDL**

Blick auf den mittleren und höchsten Turm der „US Radome Unit“, der am „Tag des offenen Denkmals“ vom 6. bis 8. September für Funkbetrieb genutzt wurde. Rechts vom Turm befindet sich ein auf die Aussichtsplattform montierter Hex-Beam

Literatur und Bezugsquellen

- [1] www.dk0tu.de/blog/2013/08/23_RiFu_Linktest_FSB-DK0TU
- [2] www.agrs.tu-berlin.de
- [3] <http://metafly.info>
- [4] www.dk0tu.de/Projekte/FSB

Funkbetrieb an der 2-m-Contest-Station



www.darc.de/d/aktuell (01.09.2014)

Erfolgreiche Öffentlichkeitsarbeit beim Tag der offenen Ministerien

Am Wochenende des 30. und 31. August fand in Berlin der Tag der offenen Tür der Bundesregierung statt, an dem verschiedene Regierungsgebäude und Ministerien öffentlich zugänglich sind.

Das Bundesministerium für Verkehr und digitale Infrastruktur (BMVI), das derzeit für den Amateurfunk zuständig ist, bot dem Runden Tisch Amateurfunk (RTA) und dem DARC e. V. die Möglichkeit, mit eigenen Ständen unser Hobby einer breiten Öffentlichkeit vorzustellen.



Ronny, DG2RON, und Hans, DC7OU (v.l.)



1A-Lage: RTA-Stand im Foyer und drei Funkzelte direkt gegenüber dem BMVI



Selbstbau-Motto: Funkamateuren ist das erlaubt!

So waren an beiden Tagen der RTA im Foyer des Ministeriums mit dem Thema PLC und in jeweils eigenen Zelten, direkt vor dem Ministeriumsgebäude, das Referat Notfunk, der Distrikt Berlin (D) und Brandenburg (Y) mit einem Zelt zum Thema Digitalfunk und das ARDF-Referat mit einer Ausstellung vertreten.

Es ergaben sich zahlreiche Gespräche nicht nur mit Interessenten am Amateurfunk und SWL, auch Dutzende OM besuchten unsere Stände, davon einige seit vielen Jahren nicht aktive, die sich nach dem neuesten Stand des Amateurfunks erkundigten.

RSBB 37/14 (20.09.2014)**Silent Key**

Er war schon zu Lebzeiten eine Legende, nun ist er von uns gegangen – Günter Zellmer, DL7ZG, verstarb am 12. September im Alter von 89 Jahren.

Seine Verdienste um den Amateurfunk in Zahlen zu fassen, fällt schwer. Die von ihm bis zur Prüfungsreife geführten YLs und OM sind Legion – man spricht von über 3.000, wovon um die 500 behindert waren. Die Lehrgänge in Saulgrub waren über die Grenzen Deutschlands hinweg beliebt und machten Günter national bekannt.

Gerade ihm als behinderter Funkamateure – er war blind – lag viel an der Betreuung von Menschen, die mit Einschränkungen leben mussten. Weit über 30 Jahre lang kümmerte er sich um die „Tönende CQ DL“, kopierte zunächst die Tonbandkassetten, später dann die CDs, und sorgte für den Versand an etwa 450 sehbehinderte und blinde Empfänger.

Viele Berliner werden sich noch gut an seine Telegrafie-Kurse über Relais erinnern. Mit einer Engelsgeduld hat er unzähligen Aspiranten den Aufstieg zur A-Lizenz geernet respektive ihnen gleich bei der ersten Prüfung zur Kurzwelle verholfen. Auch als die Telegrafie nicht mehr gefordert wurde, hat er unermüdlich für sie geworben und seinen CW-Lehrgang auf Kassetten, später auf CD, an den Mann bzw. die Frau gebracht.

Ehrungen erhielt Günter viele, bescheiden ist er trotzdem geblieben. 1980 verlieh ihm der DARC die Goldene Ehrennadel für seine Verdienste um den Amateurfunk, 1988 wurde ihm das Bundesverdienstkreuz für seine vielen ehrenamtlichen Tätigkeiten verliehen und auf der HAM RADIO 2012 machte ihn der DARC e. V. zu seinem Ehrenmitglied.

Es wird nicht viele Funkamateure in Berlin geben, die Günter nicht kannten. Nicht unbedingt persönlich so doch aber seine Stimme. Ein halbes Leben lang war er nach dem Rundspruch mit dem Bestätigungsverkehr zu hören und legendär ist seine Verabschiedung:

„Hier war wie eh und jeh DL7ZG mit dem ZAP.“

Günter, wir werden dich vermissen!

RSBB 49/14 (13.12.2014)**Rundspruch in eigener Sache**

Dies ist der letzte Rundspruch für die Distrikte Berlin und Brandenburg, den ich als multifunktionaler Redakteur verfasst und verbreitet habe.

Schon bei Beginn meiner Tätigkeit stand fest, dass ich diese Aufgabe nur eine begrenzte Zeit

CQ DL 11/2014**DARC-Ehrenmitglied****DL7ZG silent Key**

Mit Bedauern hat der DARC e.V. erfahren, dass sein Ehrenmitglied Günter Zellmer, DL7ZG, am Freitag, dem 12. September 2014 im Alter von 89 Jahren



nach langer Krankheit gestorben ist. OM Zellmer wurde für seine Verdienste um den DARC und den Amateurfunk 1980 die Goldene Ehrennadel verliehen, für seine Leistungen über den Amateurfunk hinaus erhielt er 1988 das Bundesverdienstkreuz. Günter, der im Krieg sein Augenlicht verloren hatte, betreute trotz weiterer schwerer Erkrankungen bis Mitte 2013 insgesamt 33 Jahre lang die „Tönende CQ DL“, eine Audiofassung von jeweils aktuellen Inhalten aus dem Amateurfunkmagazin CQ DL. Pro Monat verschickte er dazu etwa 450 besprochene Kassetten an sehbehinderte DARC-Mitglieder, später wechselte er vom Medium Kassette auf die CD-ROM. Von seinem unermüdlichen Einsatz profitierten auch viele Funkamateure, denn er war 36 Jahre lang maßgeblich an der Ausbildung im DARC beteiligt. In dieser Zeit hat er über 3000 angehende Funkamateure auf dem Weg zu ihrer Amateurfunkgenehmigung in Theorie und CW begleitet, davon waren ca. 500 gehandicapt. Letztendlich hat er in Berlin über 38 Jahre lang den Bestätigungsverkehr für den Rundspruch vorgenommen. Auf der HAM RADIO 2012 wurde ihm für sein Lebenswerk im Amateurfunk und dem DARC e.V. die Ehrenmitgliedschaft verliehen. Der Vorstand des DARC dankt nochmals für all die geleistete Arbeit im DARC und wird ihm ein würdiges Andenken bewahren.

Steffen Schöppe, DL7ATE

ausführen würde. Mein Ziel war es, wieder einen ordentlichen und zuverlässigen Rundspruch für Berlin und Brandenburg zu etablieren. Das ist, denke ich, gelungen. Nunmehr ist es an der Zeit, die Arbeit auf mehrere Schultern zu verteilen. Ab

dem nächsten Jahr wird sich ein Redaktions-Team um den Rundspruch kümmern und für Kontinuität sorgen.

Bedanken möchte ich mich bei allen Zuhörern, die durch ihre Teilnahme am Bestätigungs-Verkehr meine Arbeit honoriert haben. Der ZAP nach dem Rundspruch ist wie der Applaus nach einem Konzert.

Die Arbeiten auf der Distriktsseite und in meinem Archiv werde ich selbstverständlich weiter-

führen. Und als "alter Mann für alle Fälle" werde ich dem Distrikt in Notfällen auch weiterhin zur Verfügung stehen!

Rund um die Antenne wünsche ich allen Zuhörern / Lesern ein geruhsames Weihnachtsfest und alles Gute für das Jahr 2015.

Macht's gut Nachbarn!
Bernd, DC7XJ

RSBB 50/14 (20.12.2014)

Redaktionsmeldung in eigener Sache

Auch wir möchten uns an dieser Stelle bei Bernd, DC7XJ, für die bisherigen Rundsprüche bedanken, der die RSBB-Redaktion lange Zeit als Einmannredakteur gemeistert hat und entsprechend führte. Die neue Redaktion tritt somit in große Fußstapfen und hofft, dass sie den Rundspruch auch im Sinne von Bernd in gewohnter Qualität weiterführen kann.

Die neue Redaktion tritt als Team auf. Das Team besteht aus Uli, DL8RO; Ronny, DG2RON, und Christian, DC7VS. Gemeinsam haben sie die

Aufgabe der Berlin/Brandenburg Redaktion übernommen. Ebenfalls im Team ist Thorsten, DL7TH, der für den Audio-Schnitt des Rundspruchs zuständig ist. Als Sprecher ist Martin, DL7ARY, weiterhin im „Dienst“

Selbstverständlich steht die bekannte eMail-Adresse rundspruchbb@darf.de auch weiterhin für Meldungen an die Redaktion zur Verfügung. Redaktionsschluss am Donnerstag um 18:00 Uhr.

Dieses Redaktionsteam war nicht sehr erfolgreich und schon nach sechs Wochen übernahm der stellvertretende Distriktsvorsitzende Andreas Geier, DD6YG, die Redaktion.

RSBB 11/15 (14.03.2015)

65 Jahre DARC e. V.

Liebe Mitglieder des Distriktes Berlin,

der Deutsche Amateur-Radio-Club e. V. feiert das 65. Jahr seines Bestehens. Aus diesem Anlass sind diverse Funk-Aktivitäten auf allen Bändern unter den Sonderrufzeichen DK65DARC und DL65DARC mit dem Sonder-DOK 65DARC geplant. Außerdem soll aus Anlass "90 Jahre IARU" ebenfalls das ganze Jahr über DJ9ØIARU mit dem Sonder-DOK 90IARU aktiviert werden.

Um diese Aktivitäten zu koordinieren, wurde ein Aktivitätsplaner eingerichtet. Während die Termine für DJ9ØIARU relativ frei wählbar sind,

wurden für DK65DARC und DL65DARC im Vorfeld für jeden Distrikt jeweils zwei Zeitfenster im Losverfahren ermittelt.

Die Zeiten sind für DK65DARC vom 30.03.–05.04. sowie vom 21.09.–27.09. Für DL65DARC wurden uns die Zeiträume 20.04.–26.04. und 17.08.–23.08. zugewiesen.

Weitere Informationen sind der Webseite des Distriktes zu entnehmen.

Mit freundlichen Grüßen
Andreas, DD6YG

RSBB 16/15 (18.04.2015)

Distriktsversammlung Distrikt D des DARC e. V.

Am 11. April fand im BVV-Saal des Rathauses Tiergarten die jährliche Distriktsversammlung des DARC-Distriktes Berlin statt. Auf der Tagesordnung stand unter anderem die Wahl des Distriktsvorstands. Der alte DV Thomas Osterried stand für eine weitere Amtszeit leider nicht mehr zur Verfügung und wurde mit allen Ehren herzlich verabschiedet.

Kandidaten für den Vorstand waren Andreas Geier, DD6YG, und Marcus Goth, DL7BMG. Als

Stellvertreter kandidierte Martin Tomiak, DL7ARY, und als Stellvertreter und Verbindungsbeauftragter zur BNetzA Dieter Schmidt, DL7HD.

Gewählt wurde als DV Marcus Goth, DL7BMG, als stellv. DV Martin Tomiak, DL7ARY, und als stellv. DV und Verbindungsbeauftragter Dieter Schmidt, DL7HD.

73, Martin, DL7ARY, stellv. DV-D

RSBB 17/15 (25.04.2015)

Neues Digitalrelais QRV

Seit Mittwoch ist auf der Frequenz 438,800 MHz das Systemfusion-Relais DBØBLO QRV. Das Relais wird parallel zum bisherigen FM-Relais DBØBLO auf 439,275 MHz am Standort Landsberger Allee betrieben.

Systemfusion zwingt keinen Benutzer zum Anschaffen neuer Geräte. Es funktioniert auch als FM-Relais, wie gewohnt. Wer allerdings die Vorteile des Digitalfunks nutzen möchte, kann das natürlich nur mit einem entsprechenden Gerät. Das Relais schaltet automatisch in den Mode, den es empfängt.

Der Digitalmode in C4FM bietet die gleichzeitige Übertragung von Sprache und Daten oder die doppelte Kanalbreite für Sprache mit besserer Sprachqualität, dann ohne Datenübertragung. Man kann Rufzeichen, Texte und Bilder übertragen.

Das Relais arbeitet trägergesteuert, ein Ruf-ton ist also überflüssig. Bei FM-Aussendungen wird ein Subton von 67 Hz mit gesendet. Das Einstellen des Ton-Squelchs an Euren FM-Geräten unterdrückt den Empfang des störenden Digital-rauschens. Die Anbindung an das YAESU-System im Internet erfolgt zu einem späteren Zeitpunkt.

Ich danke allen, die zur Realisierung des Projektes beitrugen. Nennen möchte ich besonders den DARC-Distrikt Berlin, den OV Hohenschönhausen und das Funk- und Computerzentrum Hohenschönhausen e. V.

73 von Uli, DL8RO, SysOp von DBØBLO

RSBB 27/15 (04.07.2015)

Eindrücke von der 40. HAM RADIO in Friedrichshafen

Zum vierzigsten Male bevölkerte die internationale Amateurfunkgemeinschaft die Bodensee-region rund um Friedrichshafen.

Babylonisches Sprachgewirr auf der Promenade und in den vielen Cafes und Restaurationen bei herrlichstem Wetter und wunderschönem Blick über den Bodensee auf die Alpenkette. Das war der Donnerstagabend, am Freitag ging es auf die Messe.

Dank des großzügigen Platzangebots verlie-fen sich die Massen in Flohmarkthallen und an den Ständen der Verbände und Händler. Rege Nachfrage und eine sehr entspannte Stimmung zeichneten diesen ersten Messetag aus. Das Interesse an den Angeboten unseres Clubs war groß, viele Fragen mussten die fleißigen Mitarbeiterinnen und Funktionäre des DARC sowohl am DARC-Stand als auch im Foyer beantworten. Die Vorträge waren sehr gut besucht. Besonders SDR scheint in aller Munde zu sein, die SDR University schlägt alle Nachfrage Rekorde.

Der Flohmarkt, zwei Hallen, wohl sortiert mit dem üblichen hohen Anteil an alten Treibankern und anderen Blei schweren Elektronikresten des letzten Jahrhunderts. Trotzdem war es für den Nostalgiker ein Genuss zu sehen, was es noch alles von den vergangenen Träumen für mehr oder weniger viel Geld gibt. Es scheint also diesmal, das nach Jahren der Stagnation diesmal das Interesse an der Messe wieder zunimmt.

Dieser Einschätzung widerspricht die nun offizielle Besucherzahl, die um 20 (!) Besucher weniger als im letzten Jahr ausfällt: 17.080 Besucher.

Am Sonnabend war die Messe noch interes-santer, da die Maker World ihre Pforten öffnete. Hier konnten sich nun endlich auch einmal die Mitgereisten nicht so Amateurfunk fixierten an den kreativen Dingen und ausgefallenen Ideen der Maker erfreuen. Für die Nachwuchsarbeit im Club ein wichtiges Potenzial, hat doch der Selbst-baugedanke im Amateurfunk eine lange, gute Tradition. In diesem Zusammenhang eine Mel-dung vom Messestand der dl-qrp-AG:

Die dl-qrp-AG wird leider ihr bis jetzt seit fast 18 Jahren in Papierform erscheinendes Blatt, den *qrp-Report* nicht mehr drucken lassen und nur noch ein letztes gedrucktes Werk an die Mitglie-der versenden. Daher entfällt auch der Mitglieds-beitrag, der ja lediglich die Druckkosten mitfinan-zieren sollte. Die Zeitschrift erscheint aber weiter als pdf im Internet, wo sie jeder unter www.qrp-report.de lesen kann.

Die am letzten Messetag stattfindende Verlo-sung war der abschließende Höhepunkt der Mes-se, dass gerade der knapp 10-jährige Sohn eines Funkamateurs den Hauptpreis bekam, ein Wink des Schicksals!

Der DARC wird 65 und geht (noch) nicht in Rente!

Auf Wiedersehen 2016 zur 41. HAM RADIO in Friedrichshafen!

Euer Korrespondent vom Bodensee, nun wieder in der Heimat

Martin, DL7ARY

Maker Faire Berlin

Am 03. und 04.10. findet zum ersten Mal die Maker Faire im Postbahnhof am Ostbahnhof in Friedrichshain statt. Dieses ist eine Messe für Bastler, Elektronikschrauber und Kreative. Der Distrikt wird mit einem Stand vertreten sein.

Für die Ausgestaltung unserer Präsentation brauchen wir von Euch Unterstützung! Unser DV Marcus, DL7BMG, hatte bereits in der vergangenen Woche nach Unterstützung bei den OVVs angefragt und einige Rückmeldungen erhalten. Danke schon mal dafür! Für eine erste Ideensammlung wollen wir uns treffen: am Dienstag,

dem 14.07., um 19:30 Uhr, in den Räumen des OV Hohenschönhausen, D20, Am Berl 15 in Wartenberg. Wenn Ihr bei der Maker Faire mitmachen wollt, wäre es echt super, dass Ihr bei dem Termin dabei seid.

Aufgrund des engen persönlichen Kontakts zu den Betreibern der Maker Faire übernimmt Lars, DC4LW, die Koordination des Messeauftritts. Neben dem ersten Treffen wird es noch weitere geben, um die Planung voranzutreiben.

VY 73 de Lars, DC4LW

CQ DL 2/2016

Distrikt Berlin (D). Am 5. und 6. September fand das Flugplatzfest auf dem ehemaligen britischen Militärflugplatz Berlin-Gatow statt. Gekoppelt mit dem Tag der offenen Tür des Militärhistorischen Museums und dem Tag der Reservisten war auch in diesem Jahr die Amateurfunkgruppe DKØGSK aus dem Flugplatztower QRV. Zum 60-jährigen Jubiläum der Bundeswehr hatte die Amateurfunkgruppe der General Steinhoff-Kaserne das Sonderrufzeichen DL6ØBUND inne, welches von den Op der Amateurfunkgruppe mittels zweier Stationen fleißig in die Luft gebracht wurde. Das Flugplatzfest war auch in diesem Jahr mit 7000 Besuchern ein kleiner Publikumsmagnet in Berlin. Viele Interessierte trafen sich in den Räumen der Amateurfunkgruppe,

welche im Flugplatztower untergebracht ist. Unter anderem befindet sich dort ein kleines Fernmeldemuseum, welches den Besucher auf einen Streifzug durch die Fernmeldetechnik in Ost und West mitnimmt.

Wir würden uns freuen, Sie am ersten Septemberwochenende 2016 zum nächsten Flugplatzfest begrüßen zu dürfen.

Timo Schwarz, DK9WE
Jörg Reißmann, DC2CW

Die Amateurfunkgruppe DKØGSK aus dem Flugplatztower beteiligte sich auch in diesem Jahr erfolgreich am Flugplatzfest Berlin-Gatow



RSBB 37/15 (12.09.2015)**Neues Berlin-Diplom**

Zum 25-jährigen Jubiläum des Berlin-Diploms wurde durch den Diplom-Manager Thomas, DL7AWO, eine neue Auflage des Diploms kreiert. Nun liegen die Urkunden vor und können auch wieder beantragt werden. Die Diplombedingungen sind unverändert geblieben. Es müssen 100 Punkte mit mindestens 20 Berliner DOKs erarbeitet werden. Die genauen Diplombedingun-

gen sowie den Kontakt zum Diplommanager findet man auf der Distriktswebseite www.darc.de/d mit einem Klick auf 'Berlin-Diplom'.

An dieser Stelle sei Thomas, DL7AWO, für seine Arbeit am neuen Layout für dieses wirklich gelungene neue Diplom gedankt.

73, Marcus, DL7BMG

Neue Livestreams

Auf der Website des ATV-Relais DBØBC können nun in kompakter Form alle vier ATV-Relais betrachtet werden (<http://db0bc.de/db0bc-technik>), die von Mitgliedern des OV BIG-ATV, D24, betrieben werden.

Sendemöglichkeiten über HF und das Ham-

Net sind in Vorbereitung bzw. bei DBØEUF (HF-Zugang) in Betrieb.

Empfangsberichte bitte an mich oder besser noch im DBØBC-Forum.

Gruß, Jörg, DF3EI

Neue Dauerausstellung

Eröffnung der Dauerausstellung "Das Netz. Menschen, Daten, Kabelströme" im Deutschen Technik Museum Berlin (DTM)

Am Dienstag, 08.09., eröffnete die Dauerausstellung "Das Netz. Menschen, Daten, Kabelströme" im DTM (Deutsches Technik Museum Berlin). Hierzu waren Markus, DL7BMG (DV-D) und Ronny, DG2RON (stellv. DV-Y) anwesend. Die Eröffnungsfeier wurde vom Direktor des DTM, Prof. Dr. Dirk Böndel, sowie vom Regierenden Bürgermeister Michael Müller, eröffnet. Nachdem die VIP-Gäste als erstes die Ausstellung sehen durften, konnten wir dann auch endlich die neu gestalteten Räume in Augenschein nehmen. Wir sind eingeladen worden, da es eine Gruppe von Interessierten gibt, die die Clubstation DKØDTM wieder in Betrieb nehmen wollen. Hierzu gab es

im Vorfeld schon viele Treffen, auch mit einem der leitenden Kuratoren. Eigentlich sollte zu Eröffnung die Station schon "on Air" gehen. Dies scheiterte aber an dem Blitzschutz, welcher uns für die schon installierte Antennenanlage versagt wurde. In den kommenden Wochen wird es hierzu noch ein Treffen geben, um abschließend die Bedingungen erfüllen zu können.

Wir danken dem Museum und allen bisher beteiligten für die bisher geleistete Arbeit und wünschen viel Spaß mit der dann neuen Station.

VY 73 de Ronny, DG2RON, stellv. DV-Y

RSBB 38/15 (19.09.2015)**Mitmachen erwünscht!**

Aufruf zum Mitmachen: Die Gruppe um die Clubstation im DTM (Deutsches Technik Museum Berlin) sucht Mitstreiter aus Berlin und Brandenburg. Wer von Euch hat zu Hause keine KW-Station bzw. die Möglichkeit eine aufzubauen? Wer möchte aber trotzdem ab und zu mal auf KW in SSB und CW QRV werden?

Diese Möglichkeit bestünde demnächst in der neu errichteten Clubstation des DTM – an DKØDTM.

Es gibt aber Bedingungen: Da die Nutzung nur während der Öffnungszeiten möglich ist und die Station sich inmitten der Ausstellung befindet, muss den interessierten Besuchern der Amateurfunk, unser Hobby, leicht verständlich und praxisnah, kurz und knapp erklärt werden.

Wir sind dabei ein paar Schautafeln zu erarbeiten, anhand derer man sich entlanghangeln kann, sodass jeder annähernd das gleiche erzählt.

Wer also Zeit, Lust und Interesse hat, endlich mal wieder zu funkeln, und nebenbei Besucherfragen beantworten kann und mag, der ist herzlich willkommen.

Fragen hierzu beantworten Christian, DC7VS, unter der eMail-Adresse oder unter Telefon (0 30) xx xx xx sowie Ronny, DG2RON, unter der eMail-Adresse oder unter Telefon (0 33 76) xx xx xx (Anrufbeantworter – rufe aber zurück).

VY 73 de Ronny, DG2RON

Leider ist es bis heute (31.12.2020) nicht zu der blumig angekündigten Wiederinbetriebnahme der Station im Deutschen Technik-Museum gekommen. Kompetenzgerangel, Futterneid und technisches wie organisatorisches Unvermögen - wie in Berlin üblich - haben es verhindert.

RSBB 43/15 (24.10.2015)**Neues vom C4FM-Relais DBØBLO**

Seit dem 19.10. läuft DBØBLO im Wires-X Betrieb. Damit kann man nun weltweit alle Wires-X-Relais-Stationen erreichen oder die Rooms betreten und mitmischen.

Die weltweite Liste der Nodenummern findet man bei [.....](#), in dem man das Logo Wires-X anklickt. Für Deutschland gibt es eine separate Liste im PDF-Format und eine Relaiskarte. Beide findet man auf [.....](#). Die Benutzung ist sowohl mit klassischer FM als auch mit C4FM möglich, das Relais schaltet automatisch um. Allerdings ist die Relaisausgabe derzeit Softwarebedingt fest auf

FM geschaltet. Ein Software-Update soll es auf der INTERRADIO geben, was dann auch C4FM RX/TX zulässt. Wir lassen uns überraschen.

Eine Verbindung zu den Relais oder den Rooms stellt man einfach mit der DTMF-Eingabe der NodeNummer her, hier muss ein # vorangestellt werden. Trennen kann man mit *. (Die DTMF-Zeichen nicht zu kurz halten!)

Viel Spaß beim Betrieb über Wires-X
Uli, DL8RO, SysOp von DBØBLO

Neues von DBØZEH

Aus dem Ortsverband Uckermark, Y01, erreichte uns folgende Meldung:

Aus vielen Gesprächen der Funkamateure der Ortsverbände ging das Projekt "Anbindung DBØZEH an das Echolink-Netz" hervor. Es wurde nach einer kostengünstigen und erweiterbaren Technik geforscht, und siehe da, nach einigem Suchen, auch gefunden. Es wurde ein Raspberry-Board verwendet. Die komplette Relaissteuerung und das Echolink-Programm mussten auf diesem Board erstellt und getestet werden.

OM Jan, DO5JWA, übernahm diese Aufgabe, indem er sich viele Stunden damit intensiv beschäftigte und die erfolgreiche Fertigstellung weitergab.

Ende September bauten die OM Jan, DO5JWA; Thomas, DL9SAU, und Jürgen, DL2RUD, am Standort von DBØZEH (Hoher Timberg in JO62PW) die Technik ein. Ergebnis nach dem Einschalten – natürlich Negativ! Aber die OM wussten sich zu helfen. Sie hatten einen Spürhund dabei, der Bits in dem Datengewirr suchen konnte. OM Thomas, DL9SAU, wurde auf Fährte geschickt (typisch Spürhund – erst knurren, dann ging es auf Fährtsuche). Nach einiger Zeit schlug der Spürhund dann an. Alle waren erst einmal begeistert. Nach dem weiteren Test funktionierte es.

Da alle begeistert waren, wurde ein Termin zum Aufbau eines Einstiegs für das HamNet vorgeschlagen.

Am 18.10. war es so weit: Jürgen, DL2RUD, montierte in 10 m Höhe über Grund bei lausigem Wetter die Technik (Rundstrahler 15 dBi sowie den AP). Unser Spürhund Thomas, DL9SAU, spielte auf seinem Laptop einige Zeit Klavier. Freudestrahlend berichtete er über seine erste HamNet-Verbindung über Funk. Er verband sich mit einer Kamera in Berlin und zeigte uns die Bilder.

Nochmals kurz dargestellt: User -> AP DBØZEH -> HamNet -> Berliner Kamera – und das alles über HF-Wege.

Alle Beteiligten freuten sich natürlich, dass wir mit wenigen Schwierigkeiten die uns gestellten Aufgaben lösen konnten. Das HamNet ist nun um einen AP-DBØZEH reicher. Wir wünschen allen Usern viel Erfolg und Freude damit.

Weitere Informationen findet man auf der OV-Seite von Y01 im Internet.

73 und 55 vom Team um DBØZEH

RSBB 47/15 (21.11.2015)**DARC-Distrikt Berlin und AGAF kooperieren beim Lückenschluss**

Wer Berlin kennt, weiß, diese Stadt ist eine Insel. Das war zu Teilungszeiten so, im Amateurfunk gilt dies noch heute. So war das Berliner Highspeed-Amateur-Radio-Multimedia Network (HAMNET) bislang lediglich über eine doppelte ISDN-Leitung an den Rest des deutschen und europäischen HAMNETs angeschlossen. Multimedia-Anwendungen, z.B. ATV waren somit vollkommen ausgeschlossen. Zudem waren einige Berliner HAMNET-Knoten über eigene Tunnel mit den Knoten in Nürnberg oder Duisburg verbunden; eine direkte Verbindung zwischen den Berliner Teilnetzen bestand nicht.

In einer gemeinschaftlichen Aktion von AGAF und dem DARC-Distrikt Berlin wurde diese Situation am Wochenanfang verbessert: Das AGAF-Team bestehend aus Thomas, DC7YS; Peter, DH7TV, und Jörg, DF3EI, montierten am ATV-Relais DBØKK in Berlin-Lichtenberg eine vom DARC-Distrikt Berlin zur Verfügung gestellte Linkeinheit "Mikrotik Sextant" und führte zudem umfangreiche Kabel- und sonstige Arbeiten an der Relaisinfrastruktur durch. Noch am selbem Abend wurde dann die Gegenstelle im Berliner Stadtteil Charlottenburg in rund 13 km Entfernung in Betrieb genommen. Die Verbindung

stand sofort. Eventuell ist durch sorgfältiges Justieren der Antennen sogar noch eine Verbesserung möglich.

Am Standort Charlottenburg ist das Backbone-Netz nun über einen schnellen Kabelanschluss (100 MBit/s Download / 12 MBit/s Upload) und einen VPN-Tunnel mit DBØGW-2 an der Universität Duisburg mit dem deutschen HAMNET verbunden. Die dafür notwendige Netzwerktechnik wurde maßgeblich von der AGAF gefördert. Der VPN-Tunnel zwischen dem ATV-Relais DBØBC und DBØGW-2 wurde gleichzeitig außer Betrieb genommen. DBØBC ist nun, wie sein Schwesterrelais DBØKK, am HAMNET-Knoten DC7YS angebunden. Für diesen Standort soll in Kürze ein eigenes Rufzeichen beantragt werden, um die Konsolidierung des Berliner HAMNET voranzutreiben.

Das nächste Projekt ist schon vorbereitet: für einen HAMNET-Link nach Berlin-Kreuzberg wurden die Linkeinheiten vormontiert und warten auf

die Inbetriebnahme. Ein HAMNET-Link zwischen DBØBC und DBØZS in Zossen ist genehmigt; ein ebensolcher Link zwischen DBØKK und DBØZS geplant. Die dann zur Verfügung stehende Bandbreite erlaubt die Vernetzung nicht nur der drei lokalen ATV-Relais untereinander, sondern auch den Transport digitaler Sprechfunkverbindungen, Packet-Radio, APRS, IP-Telefonie und anderer IP-basierter Dienste.

Allen HAMNET-Interessenten sei gesagt, dass an allen erwähnten Standorten Nutzerzugänge im 13 cm und/oder 6 cm-Band geplant sind, damit ein gut ausgebautes Berliner HAMNET ebenso gut genutzt werden kann.

Weitere Informationen zum HAMNET-Ausbau in Berlin und Hinweise darauf, wie man das Projekt unterstützen kann, findet man auf www.db0bc.de.

Jörg, DF3EI

CQ DL 4/2016

Am 29. Januar fand das 1. Berliner YL-Treffen statt. Vier YLs fanden sich zur Kennenlern-Runde ein. Man hofft, dass beim nächsten Mal eine größere Runde zusammenkommt. Neben den persönlichen Treffen ist künftig an jedem ersten Do.

im Monat auf einem berliner Relais eine YL-Runde in Planung. Sobald Uhrzeit und Relais feststehen, wird nachberichtet.

Martina Haupt, DL7MAR

CQ DL 4/2016

BERLIN (D): Am 13. März wurde in Berlin Michael "Mike" Becker, DJ9OZ, zum Notfunkreferenten des Distrikts Berlin ernannt. Gleichauf wurde beschlossen, eine Notfunk-Clubstation für den Distrikt Berlin mit dem Rufzeichen DLØNFD

zu beantragen. Das Rufzeichen für die bisherige Notfunkstation in Berlin. DAØEC, kann nach einmaliger Verlängerung als DA-Rufzeichen nicht noch einmal verlängert werden und läuft im Herbst 2016 aus.

RSBB 17/16 (23.04.2016)

Distriktsversammlung Berlin

Am letzten Sonnabend, dem 16.04., fand in den Räumen der Archenhold-Sternwarte die Distriktsversammlung der Berliner Ortsverbände statt. Da keine Wahlen abzuhalten waren, wurde zügig über die vorliegenden Anträge abgestimmt und ein Meinungsbild zu den Berliner Anträgen zur nächsten Mitgliederversammlung am kommenden Wochenende in Baunatal eingeholt. Danach wird eine automatische Erhöhung des Mitgliedsbeitrages abgelehnt und eine jährliche Neufestsetzung nach Maßgabe der aktuellen Finanzlage favorisiert. Die Berichte der einzelnen Refe-

rate wurden interessiert aufgenommen, im Besonderen der ausführliche Bericht des AJW-Referenten Lars Weiler, DC4LW.

Unser besonderer Dank gilt den fleißigen Helfern des Fördervereins der ältesten Volkssternwarte Deutschlands für die Vermittlung der Location und aktive Unterstützung bei der Durchführung der Veranstaltung. Die im Anschluss angebotene Führung durch die historische Sternwarte wurde mit großem Interesse und Begeisterung angenommen.

Rundspruchredaktion

RSBB 18/16 (30.04.2016)

DBØBLO wieder in Betrieb

Das C4FM-Relais DBØBLO wurde nach Softwareupdates und Austausch des Steuerrechners wieder an den Standort in der Landsberger Allee gebracht. Die Wires-X-Verbindung in das Internet klappt völlig reibungslos, die Welt ist nunmehr abgeschlossen. Bilder, Texte, Sprachnachrichten

kann man speichern und auch die von anderen Stationen abrufen.

Die AMS-Funktion ist derzeit aktiv, man kann so auch noch FM machen, das Relais gibt dann FM aus. Allerdings ist in FM kein Wires-X-Betrieb möglich. Wir werden den Betrieb beobachten,

eventuell ist FM überflüssig, denn in 20 cm Entfernung steht ja unser SVX-Link-Relais.

Das Relais wird von einer Software unter Windows 10 gesteuert. Die Hardware ist ein TrekStor SurfTab® wintron 7.

Ich wünsche viel Spaß beim Experimentieren mit den neuen Funktionen. Wir hören uns auf 438,800 MHz!

73 von Uli, DL8RO, SysOp von DBØBLO

CQ DL 5/16

Am Donnerstag, dem 17. März, fand das erste Treffen der Notfunkinteressenten im Distrikt Berlin (D) nach ca. drei Jahren Pause statt. Neun Interessenten hatten sich wieder im OV-Heim des OV Wilmersdorf (D11) eingefunden. Nach einer ersten Diskussion über die Situation des Notfunks in Berlin wurde verabredet, dass wir uns zum nächsten Treffen am 21. April um 18 Uhr für eineinhalb Stunden erneut im OV-Heim bei D11 treffen. Langfristig sollten die Treffen auch anderen Standorten in Berlin stattfinden. Bei den Treffen sollten auf Wunsch der Teilnehmer auch Schulungen, z. B. mit Themen aus dem Notfunkhandbuch durchgeführt werden. Kurzfristig wurde

vereinbart, sich jede Woche am Sonntag um 19.30 Uhr Ortszeit auf dem Relais DBØWF (145,7625 MHz) zu treffen und Rapporte auszutauschen, um die Erreichbarkeit festzustellen. Anschließend um 19.50 Uhr Ortszeit soll auf der Direktfrequenz 145,525 MHz versucht werden, untereinander Kontakt aufzunehmen.

Am 11. April nimmt der Notfunkreferent des Distriktes Berlin (D) an einem Workshop zum Thema "Innovative Ansätze zur Unterstützung des Helfermanagements und der Kooperation von freiwilligen, ungebundenen Helferinnen und Helfern und den Einsatzorganisationen" in Berlin teil.

RSBB 27/16 (30.07.2016)

Silent Key DL7KM

Mitte Juli verstarb der bekannte Antennen-Konstrukteur Dietrich Roggensack, DL7KM, nach längerer Krankheit. Hierzu ein persönlicher Nachruf von Alex, DL7FU:

"Anfang der 90er Jahre besuchte ich Dietrich, DL7KM, den ich im 2-m-SSB-Band kennenlernte. Es folgte die 'Reise' zu seinem QTH nach Heiligensee.

Am oberen Ende der Wendeltreppe betrat man das Shack und stand vor seiner UKW- und Kurzwellen-Station, die selbstverständlich aus analoger Technik bestand. Grund meines Besuches war es, die UKW-Antennen zu betrachten, die Dietrich entwickelt und veröffentlicht hatte. Auf dem Grundstück gab es an vielen Stellen Drahtverhaue, Stangen, Boomrohre, Masten und

Antennen ohne Ende. Er schwor auf seine gestockte 2-m-Doppel-Quad, mit der er bis zuletzt QRV war. Am Ende meines Besuches kam ich allerdings mit der Bauanleitung einer Magnetic Loop für die oberen Bänder nach Hause. Das wurde dann zum erfolgreichen Experimental-Ereignis.

Dietrich, DL7KM, war ein begeisterter Flieger, hatte ein Boot und eine Affinität für Modell-Eisenbahnen. Getroffen haben wir uns (fast) täglich auf einer 2-m-SSB-Frequenz.

Vor mir liegt Deine QSL Karte, Dietrich ... machs gut alter Junge."

Alex, DL7FU, und Rolf, DL5AAJ, in Hornburg.

RSBB 29/16 (13.08.2016)

DBØSX außer Betrieb

Bis auf Weiteres ist das 70-cm-Relais DBØSX wegen Bauarbeiten im Turm des RBB außer Betrieb.

73 de Thomas, DL7AUB, OVV von D05

Im folgenden Rundspruch war die Rede von einer Abschaltung für etwa drei Monate. Tatsächlich ging das Relais erst wieder am 21.05 2019 in Betrieb.

CQ DL 10/2016

Der TV-Sender rbb berichtete am 24. August über Amateurfunk. Die Sendung "zibb" porträtierte die Station von DC7YS mit ihren auffälligen

Antennen am Stuttgarter Platz in Berlin. Der Beitrag ist auf YouTube abrufbar:

www.youtube.com/watch?v=TiZZBg_N2ys.

RSBB 39/16 (22.10.2016)**Packet-Radio-Digipeater DBØAVH auf 144,837,5 MHz in 1k2 wieder aktiviert!**

Liebe Funkfreunde,

am Sonntag, dem 16.10., hat Maximilian, DH7AHK, als Betreiber des Digipeaters DBØAVH den Zugang auf 144,8375 MHz Simplex in 1k2 wieder aktiviert. Somit steht wieder ein Zugang für die Betriebsart Packet-Radio auf 2 m in 1k2 zur Verfügung.

Weiterhin ist der Digipeater auf 438,450 MHz, Ablage -7,6 Duplex, unter DBØAVH-8 in 9k6 zu erreichen.

Der Digipeater ist über Linkstrecken mit den Digis DBØBLO und DBØZEH sowie in das I-Gate angebunden. Unter DBØAVH-11 steht eine RMS-

WinLink-Mailbox zur Verfügung, die auf beiden Bändern zu erreichen ist. DBØAVH (2 m) und DBØAVH-8 (70 cm) sind getrennte Systeme und können untereinander verbunden werden. Der Standort wird über eine Bake auf aprs.fi angezeigt.

Immer am Sonntag ist nunmehr eine kleine Gruppe OM wieder in der Betriebsart PR aktiv. Maximilian, DH7AHK, würde sich über Rapporte freuen und wünscht viel Freude bei der Nutzung von DBØAVH.

73 de Olaf, DO5JRR

RSBB 9/17 (04.03.2017)**HamNet-Benutzer-Einstieg bei DBØAVH QRV**

Seit 11.02. ist ein weiterer Einstieg für das HamNet in Berlin QRV. Benutzer können ab sofort in und um Spandau über den Digipeater der Pfadfinder-Clubstation DBØAVH auf 2397 MHz ins HamNet einsteigen. Derzeit wird das westliche Gebiet von Spandau abgedeckt, die anderen Himmelsrichtungen folgen in den nächsten Wochen.

Angeboten werden HamNet-Webserver, eMail, TeamTalk-Server usw. Ebenso ist es mög-

lich, über HamNet ins Packet-Radio-Netz einzusteigen. Die Packet-Radio-Einstiege auf 2 m und 70 cm bleiben natürlich weiterhin QRV. Weitere Infos finden sich auf den Webservern www.db0avh.de und db0avh.ampr.org. Rapporte sind willkommen!

VY 73, Uli, DL8RO;
Max, DH7AHK, und
Thomas, DL9SAU

RSBB 14/17 (08.04.17)**Distrikt D nun mit breiteren Schultern**

Auf der Distriktsversammlung des Distriktes Berlin (D) des DARC e. V am vergangenen Sonntagabend in der Archenhold-Sternwarte wurde der Vorstand neu gewählt und um einen weiteren Stellvertretenden ergänzt. Hintergrund dieser Maßnahme ist es, die vielen Herausforderungen auf mehrere Schultern zu verteilen und somit die Ressourcen der einzelnen Vorstände besser einsetzen zu können.

In seinem Amt als Distriktsvorsitzender bestätigt wurde Marcus Goth, DL7BMG. Martin Tomiak, DL7ARY, wurde als Stellvertreter ebenfalls wiedergewählt. Neu zu Stellvertretern gewählt wurden Lars Weiler, DC4LW, und Kay Zühlke, DL7KST.

Dieter Schmidt, DL7HD, hatte nach über vierzigjähriger Vorstandsarbeit nicht mehr kandidiert und wurde mit einem Präsent unter großem Beifall von der Distriktsversammlung aus dem Vorstand verabschiedet. Dieter bleibt aber als Verbindungsbeauftragter zur BnetzA weiter aktiv im Distrikt.

Die Referenten wurden allesamt in Ihren Ämtern bestätigt.

Der OV Tiergarten, D09, wurde auf Antrag des DV aufgelöst.

Die Tätigkeitsberichte des Vorstands und der Referate zeigten einheitlich die deutlich zunehmende Nachfrage nach unserem Hobby, wenngleich auch das Ziel den Mitgliederschwund zu beenden noch nicht ganz erreicht werden konnte. MakerFaire und Lehrgänge an der TU sowie in den Ortsverbänden lassen einen deutlichen Trend zu mehr Lizenzen in Berlin erkennen, die Nachfrage nach Prüfungen ist hoch wie seit Jahren nicht mehr.

Mit Impulsen für eine erfolgreiche Arbeit in den einzelnen Ortsverbänden wurde die Versammlung beendet. Anschließend gab es noch ein Beisammensein in den Räumen von D20.

Vielen Dank an dieser Stelle auch an die Anwesenden Steffen Schöppe, DL7ATE, Mitglied des Vorstands des DARC, Peter Meßthaler, DG4NBI, Distriktsvorsitzender Franken (B), Ronny Jerke, DG2RON, Distriktsvorsitzender Brandenburg (Y), und Stefan Seifert, DL4ST, 1. stellv. Distriktsvorsitzender Sachsen-Anhalt (W).

Martin, DL7ARY

CQ DL 8/2017



Peter Mack, DL7AI
(Bild: Wolfgang Pabst, DL7GR)

Silent Key

Am 30. April ist **Peter Mack, DL7AI**, im Alter von 91 Jahren gestorben. Er war eines der ersten Mitglieder des im Jahre 1947 neu gegründeten DARC Berlin. Mit DL7AI war er auch unter den ersten zehn Berliner Funkamateuren, die im Juli 1949 nach dem Krieg eine Lizenz zum Funken erhielten.

Er war nach der Gründung des DARC zeitweise Technischer Referent und von 1951 bis 1959 Vorsitzender des OV's Steglitz (D07). Peter und seine 2004 verstorbene XYL Christa, DL1FBR, waren 1992 auch Mitbegründer des OV's Vellmar (F73).

Die alten Berliner Funkfreunde beschlossen 1981 die Gründung der „Berliner Senioren-Runde“, deren Teilnehmer sich jeden Montag um 9 Uhr anfangs auf 7045 kHz, später auf dem 80-m-Band, auf Kurzwelle trafen. Es war Peter Mack, der nicht nur diese Funkrunde diszipliniert leitete, er sorgte auch dafür, dass einmal im Juni ein Teilnehmer der Runde irgendwo in Europa ein Treffen zu organisieren hatte. Den wenigen zurückgelassenen aktiven und

inaktiven BSR-Mitgliedern bleibt nur noch, Peter in guter Erinnerung zu behalten. Leider war es ihm nicht mehr vergönnt, die für ihn bereitliegende Ehrenurkunde für 70-jährige Mitgliedschaft im DARC entgegenzunehmen.

Wolfgang Pabst, DL7GR

CQ DL 11/2017

Die Mitglieder des OV's Berlin-Wilmersdorf (D11) trauern um ihr langjähriges Mitglied **Lothar Irmner, DL7RI**. Er ist im Mai im Alter von 86 Jahren gestorben. Lothar war 32 Jahre lang der



Lothar Irmner,
DL7RI

OSL-Manager unseres OV's. 2010 haben wir ihn im Rahmen unserer JHV für 50-jährige Mitgliedschaft geehrt. Er war in diesem Jahr 57 Jahre Mitglied im DARC. Bis letztes Jahr kam er trotz der weiten Anfahrt noch häufig in unser OV-Heim, um OSL-Karten zu verteilen und die Clubstation zu nutzen.

Wir haben Lothar viel zu verdanken und werden ihn in guter Erinnerung behalten.

Nobert Kruse, DL7ANK

RSBB17/17 (29.04.2017)**DC7YS gibt bekannt**

In JO62rm76os bei DBØKK gibt es nun zwei weitere Baken für die Freunde der ultrakurzen Wellen:

3400,850 MHz, 10 W ERP, Rundstrahlantenne
24.048,850 MHz, 0,3 W Output mit 16 dBi Antenne Richtung W

Beide Dauerläufer sind GPS-synchron mit ent-

sprechend hoher Güte der Signale bezüglich Zeit und Frequenzkonstanz.

DBØKK steht am Weißenseer Weg in Berlin-Lichtenberg auf einem Hochhaus. Empfangsberichte sind herzlich willkommen!

www.db0kk.de

CQ DL 8/2017

Der gute Geist im OV Reinickendorf (D04)

Viele Jahrzehnte hindurch hat Ottomar John, DE7BVG, seit 1959 zuerst für den gesamten Distrikt Berlin, später für unseren OV Reinickendorf (D04) dafür gesorgt, dass wir regelmäßig und zuverlässig unsere mit Spannung erwarteten QSL-Karten in Empfang nehmen und unsere Arbeits-



Ottomar John,
DE7BVG

ergebnisse über ihn zum Versand bringen konnten. Für diese unermüdliche Tätigkeit und den Einsatz bei Funkausstellungen erhielt Ottomar eine sehr seltene Ehrung: Ihm wurde 1990 die goldene Ehrennadel des Distriktes Berlin verliehen. Mit nun 83 Jahren übergibt er aus gesundheitlichen Gründen den Sortierkasten an seinen Nachfolger Horst Müller, DL7UX. Die Mitglieder des Ortsverbandes danken Ottomar sehr herzlich und wünschen ihm von Herzen Besserung seiner Gesundheit.

Horst Müller, DL7UX,
Wolfgang-D. Schröer, DL7HZ

RSBB 28/17 (05.08.2017)**Relaisfunkstellen umgestellt**

DMØMOT: DMR 439,525 MHz, JO62PM Berlin-Tegel

DMØRD: DMR 439,5875 MHz, JO62Q Berlin-Tempelhof

Diese zwei DMR-Repeater, die bisher im Motorola MARC-Netz liefen, müssen leider, wegen Abschaltung der cBridge-Verbindung, an ein anderes Netz angebunden werden. Es ist das BM- (Brandmeister) Netz. DMØRD ist bereits im BM-Netz aktiv, bei DMØMOT konnte aus organisatorischen Gründen die Anschaltung ans Netz derzeit nicht erfolgen. Das wird in spätestens drei Wochen geschehen. Er läuft zur Zeit als Standalone-Repeater.

Informationen zum BM-Netz (z. B. das Handbuch) sind unter folgendem Link zu finden:

Als (erste) wichtige Änderung: Die beiden Talkgroups 1 und 2 sind jetzt neu als 91 und 92 in die Geräte zu programmieren, alle weitere Talkgroups siehe BM-Handbuch.

Die weltweiten Repeater und deren Aktivitäten können unter folgender Seite beobachtet werden:

.....

Für Rückfragen stehe ich gern zur Verfügung:

.....

73, Wolfgang, DL7AJ

RSBB 29/17 (12.08.2017)**Neues von DBØBER**

Die neue Ausbreitungsbake DBØBER ist nun in den 24-Stunden-Regelbetrieb übergegangen. Vorausgegangen waren mehrjährige Tests mit unterschiedlichem Equipment.

Auf 28,27300 MHz sendet die Bake im 10-m-Band mit 5 Watt PEP an einer steil strahlenden horizontalen Schleifenantenne von einem Lambda Umfang. Der Standort befindet sich in JO62QL, westlich vom Platz der Luftbrücke. An den Wochenenden bietet die Bake zusätzlich den

Dienst "Standard-Frequenz" an. Dann wird der Oszillator über Satellit mit dem Impuls einer Atomuhr synchronisiert.

Die neue Bake ist von der BNetzA und der IA-RU koordiniert. Empfangsberichte werden mit einer eigenen QSL-Karte bestätigt. Weitere Informationen und Fotos zur Bake unter www.db0ber.de.

73, Daniel Möller, DL3RTL

RSBB 32/17 (02.09.2017)**Flughafenfest in Gatow**

Dieses Jahr findet das große Flughafenfest in Berlin-Gatow statt. Termin ist am 02. und 03.09. Die Amateurfunkgruppe der General-Steinhoff-Kaserne DKØGSK ist am Eingang zum Tower Gebäude zu finden, wo sich auch das Funkgeräte-Museum befindet. Wer möchte, kann auch zwei 80-m-Band-Füchse suchen, die auf dem Flughafengelände versteckt sind. Empfänger zum Peilen sind vor Ort vorhanden, es gibt auch

einen kleinen Preis bei gefundenem Fuchs. Auch der Notfunk ist vertreten.

Es gibt viele Überraschungen auf dem Gelände, da vieles umgestaltet wurde, auch das im Hangar befindliche Luftwaffenmuseum. Anfahrt für PKW vom Ritterfelddamm aus, mit dem Bus von Rathaus Spandau in Richtung Kladow!

73 und 55, Karl-Heinz, DF3YW

CQ DL 11/2017

Zum Flugplatzfest/Tag der Reservisten wurde Amateurfunk und seine Möglichkeiten präsentiert

CQ DL 1/2018

Türöffnertag 2017 mit DARC-Beteiligung

Am 3.10. fand republikweit der Türöffnertag von der Sendung mit der Maus vom WDR statt. Der Distrikt Berlin hat sich auch angemeldet und war mit 17 OMs aus den OV's D04, D20, D23 und D25 dabei. An dieser Stelle nochmal Danke an alle Helfer. 33 Kinder im Alter von acht bis zwölf Jahren hatten sich angemeldet. Als die Eltern ihre Kinder abgeliefert haben, war es bei D20 ganz schön voll. Aber wir haben es vorbildlich gemeistert. Wir hatten sieben Stationen für die Kinder vorbereitet:

- Funken unter Anleitung an der KW-Station mit Ausbildungsrufzeichen
- Basteln einer Farbwechsel-LED-Schaltung auf Reißzweckentechnik
- Fuchsjagd
- Namen morsen
- Funkagenten-Spiel (Schnitzeljagd)



- Portabelstation aufbauen und auf 2 m funken mit Ausbildungsrufzeichen
- ATV mit Ton

Fotos und Videos vom Türöffnertag wurden auf Facebook veröffentlicht. Einige Eltern, aber auch Kinder sehen wir sicher bald wieder. Eine solche Veranstaltung kann auch in anderen OV's stattfinden.

Frank Köhler, DL6FKK

OMs aus den Ortsverbänden D04, D20, D23 und D25 gaben Kindern am Maus-Türöffnertag 2017 an sieben Stationen Einblicke in den Amateurfunk

RSBB 39/17 (21.10.2017)**DBØSP erweitert**

Erweiterung der VFDB-Relaisfunkstelle DBØSP auf dem Fernmeldeturm Berlin-Schäferberg. Unter Mitwirkung des DARC-Ortsverbandes Spandau erweitert der Ortsverband Berlin des VFDB seine Relaisfunkstelle DBØSP.

Auf dem Kanal RV050 mit der Eingabefrequenz 145,025 MHz und der Ausgabefrequenz 145,625 MHz wird innerhalb der kommenden zwei Wochen ein C4FM-Relais in Betrieb genom-

men. Zu Testzwecken wird zunächst "Automatic-Mode-Select" – AMS – verwendet, in dem sowohl analoge FM als auch digitale C4FM möglich sind. Nach der Testphase wird nur noch der C4FM-Modus verwendet. Weitere Infos folgen im Rundspruch.

VY 73 von Dieter, DL7HD, und Tom, DC7GB,
SysOps am FMT Schäferberg

RSBB 42/17 (11.11.2017)**Neues von DBØTA**

70-cm-Relais in Birkholzaue mit neuer Technik und neuem Rufzeichen

Das 70-cm-Relais auf 439,125 MHz in Bernau-Birkholzaue im Norden von Berlin wurde in der vergangenen Woche generalüberholt und erhielt neue Technik. In diesem Zusammenhang wurde auch, in Erinnerung an Berlins ehemaliges berühmtes Funkturmrelais, dessen Wiederinbetriebnahmeversuch ja leider gescheitert ist, das Rufzeichen von DBØBAR in DBØTA geändert. Es wäre schade gewesen, dieses so geschichtsträchtige Rufzeichen nicht mehr in Berlin zu hören, vor allem da auch schon DBØPI von den OM aus Pinneberg in Beschlag genommen wurde.

In diesem Zusammenhang gab es auch einen

Betreiberwechsel weg vom VFDB-Ortsverband Frankfurt (Oder) hin zum VFDB-Ortsverband Berlin.

Da der Fernmeldeturm in Birkholzaue in einem weißen Fleck der DSL-Versorgung steht, ist die Internetanbindung momentan über UMTS gelöst. Nicht schön, aber wer mag, kann auch hierüber gerne seine Echolink-Versuche starten. Im Laufe des kommenden Jahres sind dann Erweiterungen der Technik und der Anbindungen geplant, über die rechtzeitig hier im Rundspruch berichtet wird.

RSBB 6/18 (10.02.2018)**Neues 70-cm-Relais beim Ortsverband Tempelhof, D08**

Der OV Tempelhof, D08, verfügt seit Beginn des Jahres über ein neues Amateurfunk-Relais welches am Standort der Clubstation, Hessenring 47 in Berlin-Tempelhof, betrieben wird.

Die Vorbereitungszeit, Beantragung der Lizenz bei der Bundesnetzagentur, Anschaffung, Tests und Inbetriebnahme der neuen Technik, hat etwa zwei Monate gedauert.

Das Rufzeichen ist DBØBR. Die Relais-Frequenz ist 438,925 MHz mit der Eingabe auf 431,325 MHz, die Modulationsart ist FM.

Das Relais arbeitet sprachgesteuert, also ohne den üblichen 1750-Hz-Signalton, einfach die PTT drücken und sprechen. Die Abfallzeit nach dem Sprechen beträgt 2,5 Sekunden. Die Begrenzung der Sprechzeit pro Durchgang ist auf 3 Minuten eingestellt.

Als Technik kommt ein Yaesu DR-1XE zum Einsatz. Der Transceiver, Antennenfilter und Netzteil sind in einem 19"-Rack-Schrank verbaut. Die Leistung beträgt ca. 10 Watt an einer Diamond Vertikalantenne.

Da die Antenne nur in relativ geringer Höhe, auf dem Dach der Jugendfreizeiteinrichtung ca. 15 m über Grund, aufgebaut ist, ist die erwartete Reichweite mit etwa 5 km nicht sehr groß. Erste Tests brachten Rapporte aus folgenden Stadtbezirken:

Tempelhof, S9 an einer Dachantenne; Wedding, S9 an einer Dachantenne; Lankwitz, S9 an

einer Zimmerantenne; Steglitz, S7-S9 bei einer Mobilstation; Schöneberg, S7 an einer Zimmerantenne; Neukölln, S5 an einer Dachantenne; Britz, S4 an einer Zimmerantenne; Tiergarten, S4 mit einem Handfunkgerät; Charlottenburg, S2 an einer Balkonantenne; Mahlsdorf, S1 an einer Dachantenne.

Das Relais wird noch optimiert, der zurzeit verwendete Duplexer sowie die Antenne werden noch verbessert. Eine Veränderung des Standortes ist zurzeit nicht geplant da die Clubstation mit eigenem Zugang und Standortgenehmigung viele Vorteile hat. Die Technik kann vor Ort, in den OVRäumen von D08, Hessenring 47, 12101 Berlin, besichtigt werden. Besucher sind zu den OVAbsenden, jeden Dienstag ab 19:00 Uhr, herzlich willkommen.

Das Relais wird ab jetzt im Testbetrieb, 24 Stunden am Tag, eingeschaltet sein. Wir sind täglich gegen 19:00 Uhr auf DBØBR anzutreffen.

Weitere Informationen findet man auf der DARC Homepage von D08 sowie auf QRZ.com. Der Anfang für ein neues Stadrelais ist getan und wir freuen uns auf Eure Rapporte.

73 von Christian, DL7JV,
Relaisverantwortlicher von DBØBR

RSBB 9/18 (03.03.2018)**Spandau ist Vizemeister**

Der Vize-Clubmeister des DARC e. V. kommt 2017 aus Berlin. Das Contest-Teams des OV Spandau, D06, schaffte es seit Bestehen der Clubmeisterschaft als erster OV aus dem Distrikt Berlin auf einen Platz unter den Top 3 aller deutschen Ortsverbände. Nach vierten Plätzen 2014 und 2015, wurden die Spandauer im vergangenen Jahr nur vom Seriensieger, dem OV Erding

(C25) geschlagen und verwiesen die Ortsverbände C01, F39 und M15 mit deutlichem Abstand auf die Plätze 3 bis 5.

Insgesamt nahmen 560 Ortsverbände 2017 an der Clubmeisterschaft teil.

Peter, DL7YS

RSBB 20/18 (19.05.2018)**Neues DMR-Relais in Berlin**

Liebe Zuhörer,

viele werden es schon bemerkt haben: Auf 439,5375 MHz arbeitet seit dem 06.05. Mai ein neues DMR-Digital-Voice-Relais, nämlich DBØKK.

DBØKK, das bisher hauptsächlich als ältestes Berliner ATV-Relais oder bestenfalls als HAMNET-Verteiler bekannt war, entwickelt sich zum Multi-Mode/Multi-Frequenz-Standort mit ATV/DATV, HAMNET, SHF-Baken, digitaler und analoger Sprache.

Das neue DMR-Relais ist eine Gemeinschaftsaktion der AFUTUB-Gruppe bei DKØTU, dem OV BIG ATV, D24, der den Standort betreibt, sowie der Arbeitsgemeinschaft Amateurfunkfernsehen e. V., die das Projekt finanziell unterstützt hat. Die Idee zu diesem Projekt entstand bei einer Besichtigung des Standorts durch Max, DG1TAL, und Matis, DB9MAT, die den technischen Teil des Vorhabens dann auch umsetzten, bevor nun am 06.05. die Antenne montiert und der Relaiseinschub in Betrieb genommen wurde. Nach kleineren Konfigurationsarbeiten war dann auch am späten Vormittag (aber früher als erwartet!) DBØKK in der Luft und die ersten Stationen hörbar.

Eine Besonderheit bei DBØKK ist die unmittelbare Anbindung an DBØTU auf dem Zeitschlitz 1. Die Motivation dahinter ist, mit dem Relaisverbund DBØKK-DBØTU einen Großteil Berlins bis weit ins Umland DMR-technisch abzudecken, und zwar allein mit Amateurfunkmitteln und ohne Zuhilfenahme von Infrastruktur, die sich im Internet befindet. Daher wird die Anbindung über eine Richtfunkverbindung im 6-cm-Amateurfunkband realisiert, die Teil des bestehenden HAMNET-Backbones Berlin-Brandenburg ist.

Nachdem bei DBØKK das HAMNET anfänglich nur als Mittel zum Zweck für ATV-Streaming angedacht war, hat sich DBØKK mittlerweile als

wichtiger Knoten im Berlin-Brandenburger Backbone etabliert, an dem Linkverbindungen zu

- DBØBRL (Berlin-Hohenschönhausen)
- DBØTU (Berlin-Charlottenburg)
- DBØZS (Zossen)
- DBØDAB (Dabendorf)

bestehen. In Kürze sollen folgen

- DBØBF (Blankenfelde-Mahlow, im Aufbau, mit Benutzerzugang)
- Berlin-Rudow (in Vorbereitung, mit Benutzerzugang)

Es ist angedacht, weitere DMR-Relais über diese ausgedehnte Infrastruktur anzubinden. Die topografischen Voraussetzungen dafür sind mit dem Standort DBØKK gegeben.

Der Aufbau und die Inbetriebnahme waren übrigens eine erfrischende Teamarbeit zweier Gruppen, die verschiedenen OVs angehören, verschiedene (aber auch eben gemeinsame) Interessen vertreten und obendrein auch noch unterschiedlichen Generationen angehören, daher hier noch einmal der Dank an die Teams bei DKØTU (AFUTUB) und dem DARC-OV BIG ATV, D24 (Berliner Interessengemeinschaft ATV).

Weitere Informationen zu DBØKK und zum Projekt finden sich im Internet unter www.db0kk.de, sowie www.dk0tu.de/repeater. Die MMDVM-Dashboards der beiden Repeater sind im HAMNET unter repeater.db0tu.ampr.org, bzw. repeater.db0kk.ampr.org einsehbar.

Empfangsbestätigungen und Reichweitenberichte bitte an

Viel Spaß!

Jörg, OE1AGF/DF3EI, SysOp DBØKK

RSBB 32/18 (11.08.2018)**DBØTA nun auch digital**

Am Sonntag ging bei DBØTA am Standort Birkholzaue auf 438,700 MHz ein C4FM-Relais in Betrieb. Dieses befindet sich noch im Betatestbetrieb, soll aber dauerhaft auf dieser Frequenz bleiben. Das Relais ist an das Systemfusion-Netz

angebunden und fest in das deutschlandweite Netz des Pegasus-Projektes verbunden. Mithilfe von Pegasus, ist es möglich einen Übergang von C4FM, DMR und Echolink zu erhalten, sodass DBØTA nicht nur per C4FM, sondern auch über

die DMR-Talkgroup 26210, sowie über Echolink über die Nodenummer 711280 erreichbar ist. Rein praktisch ist es damit möglich, sich über einen FM-Repeater per Echolink mit Pegasus zu verbinden und so mit OPs in DMR oder C4FM zu kommunizieren. Und das in beeindruckender Sprachqualität. Damit werden die häufig gehörten Aussagen, dass der Digitalfunk der Tod des Amateurfunks wäre, anschaulich widerlegt, da hier ein reger Betrieb über alle Digitalfunkprotokolle und Betriebsmodi hinweg stattfindet.

Wer mehr über das Projekt Pegasus wissen möchte, kann sich auf der Website der Eisen-

bahn-Funkamateure München unter projekt-pegasus.net ausführlicher informieren.

In naher Zukunft ist es geplant, auch einen DMR-Repeater bei DBØTA zu installieren, so dass der Norden auch in DMR eine gute Abdeckung erhält. Sobald dies geschehen ist, erfolgt die Meldung hier im Rundspruch.

Einen ganz besonderen Dank möchte ich an dieser Stelle an Ingo, DL7UBB, richten, ohne dessen Anstoß dieses Projekt nicht gestartet wäre.

73! Danielo, DL7TA

RSBB 39/18 (29.09.2018)

Distrikt wird 70 – Umfrage zur Jubiläumsaktion

Im April 1949 bildete sich der Distrikt Berlin, D, aus schon vorhandenen Vorgängerorganisationen. Das siebzigjährige Jubiläum soll gefeiert werden. Geplant ist unter anderem, dass interessierte Mitglieder von Distrikt-OVs einen passenden Sonder-DOK verteilen.

Eine Frage ist nun, wie lange? Haben unsere Distriktmitglieder mehr Freude an diesem Geburtstagsgeschenk des Distrikts, wenn der Son-

der-DOK das ganze Jahr über zum Verteilen zur Verfügung steht? Oder sollten wir uns auf den Jubiläumsmonat April beschränken?

Wir rufen daher die Interessierten dazu auf, sich an einer Online-Umfrage zu beteiligen. Details dazu gibt es unter www.d-70.de.

VY 73, Andreas, DJ3EI

Wenn man keine eigenen Ideen hat, erfindet man das Rad mal wieder neu. Woher das Wissen um dieses Gründungsdatum kommt, ist unbekannt. Im April 1949 wurden die Berliner Ortsverbände gegründet, die Gemeinschaft der Funkamateure im DARC Berlin zeigte sich seit 1947.

Es gab dann auch keine dokumentierte Jubiläumsaktion.

CQ DL 1/2019

Am 26. Oktober 2018 hat unser ältestes Mitglied Kurt Renelt, DL7UKR, im Alter von 97 Jahren die Frequenzen für immer verlassen. Kurt war nicht nur das älteste Mitglied unseres OV, sondern auch das älteste Mitglied im Distrikt Berlin. Bis fast zuletzt war Kurt nahezu jeden Tag auf den Bändern aktiv. Er testete die Ausbreitungsbedingungen und freute sich über jede Verbindung, egal ob auf Kurzwelle oder auf UKW. Noch vor ein paar Monaten führte er die Funkrunden unseres OV, D20 täglich auf UKW und sonntags auf Kurzwelle.

Ein OV-Abend oder der wöchentliche Clubabend – das war ohne DL7UKR nicht denkbar. Trotz seiner schweren Behinderung (er war nahezu blind) und seines hohen Alters war er immer ein aktives Mitglied unseres OV und gab uns manchen guten Rat. Sein Engagement, seine Konsequenz und seine Kameradschaft erzeugten Hochachtung bei den Mitgliedern. Wir werden noch oft über Kurt sprechen, vergessen werden wir ihn nie.



**Kurt Renelt,
DL7UKR (Bild: Uli
Hergett, DL8RO)**

Uli Hergett, DL8RO

RSBB 47/18 (24.11.2018)

Multimode-Relais DMØTT in Betrieb

Seit Freitag gibt es ein neues Relais in Berlin: DMØTT steht auf dem höchsten Bürogebäude Berlins – dem Treptower in Berlin-Treptow. Die Antennenhöhe von 165 m über NN und 128 m über Grund verspricht einen optimalen Versorgungsradius in Berlin, was auch durch eine Test-

bake in den letzten Wochen bestätigt wurde.

Die Frequenzen sind:
Ausgabefrequenz: 439,0875 MHz
Eingabefrequenz: 431,4875 MHz

Das Relais arbeitet als Multimoderelais mit MMDVM. Damit ist es zur Zeit möglich, das Re-

lais in C4FM und DMR anzusprechen. Die Ausgabe erfolgt in gleicher Betriebsart. Das Relais arbeitet zunächst im Lokalbetrieb und wird in den nächsten Tagen Online gehen. Dann ist C4FM statisch mit dem Reflektor FCS001 und DMR dynamisch mit Brandmeister verbunden.

Näheres findet man auf der Homepage von D20 unter www.ov-d20.de. Die OM von D20 wünschen viel Spaß beim Testen der neuen Möglichkeiten.

73 von Uli, DL8RO

CQ DL 7/2018

A J W

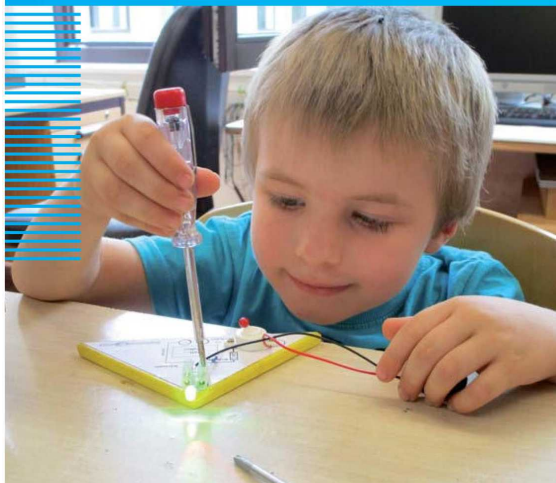

Jüngster Schüler der JugendTechnik-Schule

Die Geburtsstunde einer Bildungseinrichtung hatte geschlagen, die sich im weiteren Verlauf ihrer Existenz einen guten Namen erwerben und deren Strahlkraft weit über die Grenzen der Bundeshauptstadt hinausreichen sollte. In den zwei Jahrzehnten ihrer Existenz ist sie den Kinderschuhen längst entwachsen und aus der Berliner Bildungs-szene nicht mehr wegzudenken.

Dabei war der JugendTechnikSchule seitens der politischen Verantwortungsträger ganz offensichtlich nur eine äußerst kurze Lebensspanne zugeordnet worden. Der Autor dieses Beitrages erinnert sich noch gut daran, was Schulsenatorin Stahmer einer zur Eröffnungsveranstaltung anwesenden Pressevertreterin auf deren Frage, ob es denn nach den zwei (Förder-)Jahren mit der JugendTechnikSchule weitergehen würde, lapidar zur Antwort gab: „Ach, wissen Sie, was in zwei Jahren sein wird?“ Leider konfrontierte weder die Journalistin noch einer der anderen Anwesenden Ingrid Stahmer mit der Feststellung, dass der zeitliche Horizont von Politik eigentlich über 24 Monate hinausreichen sollte!

Hätte es nicht das permanente Engagement ihrer „Gründerväter“ um Thomas Hänsgen, DL7UAP, dem heutigen Geschäftsführer der Technischen Jugendfreizeit- und Bildungsgesellschaft (tjfbg) gGmbH – und Siegfried Schreiber, DL7USC, gegeben, so wäre die JugendTechnikSchule wohl lediglich ein kurzfristiger Player in der vielfältigen Szene gemeinnütziger Initiativen geblieben, die nach der „Modellphase“ – selbst wenn diese noch so erfolgreich verlaufen war – für immer von der Bildfläche verschwanden, da keine Anschlussfinanzierung bereitgestellt wurde.

Funkamateure waren von Anfang an dabei

20 Jahre Jugend-TechnikSchule Berlin

Sieghard Scheffczyk, DL7USR

Am 19. Juni 1998 eröffnete Schulsenatorin Ingrid Stahmer in den Räumen des FEZ in der Wuhlheide (Köpenick) die erste JugendTechnikSchule Deutschlands [1]. Seitdem können sich Kinder und Jugendliche ab acht Jahren hier mit den Grundlagen der Technik beschäftigen.

Eine Idee bricht sich Bahn

OM Thomas und seine Mitstreiter glaubten fest an ihre Idee und die Realisierbarkeit der damit verbundenen zukunftsweisenden Visionen. Indes waren diese jedoch gar nicht so neu, denn sie stützten sich auf Elemente, die im polytechnischen Unterricht der ehemaligen DDR verankert waren: Lernen in der Praxis für die Praxis – beim Umgang mit Lötkolben, Hammer und Seitenschneider, Laubsäge und Bohrmaschine. Aus Sicht der Initiatoren der JugendTechnikSchule war dies dringend geboten, denn in der Berliner Pflichtschule dominierte die Vermittlung von theoretischem Wissen. Wohl gab es das Fach Sachunterricht in den Grundschulen und in den Sekundarschulen Arbeitslehre, aber auch da bildete der Erwerb handwerklich-technischer Fähigkeiten und Fertigkeiten die seltene Ausnahme. In der Regel spielte er überhaupt keine Rolle, da er in den Rahmencurricula keinen Niederschlag fand und die meisten Schulen auch nicht (mehr) über die erforderlichen Ausstattungen verfügten. Außerdem gab es in der Lehrerschaft ziemliche Vorbehalte oder auch Hemmungen bezüglich praktischer Arbeit in der Schule. Diese wurde nur allzu oft mit dem abwertenden Wort „Basteln“ abgetan. Das hat sich übrigens bis heute nicht grundlegend geändert. Angesichts des gravierenden Fachkräftemangels im gewerblich-technischen Bereich und der von Unternehmen in Permanenz beklagten unzureichenden Ausbildungsreife von Schulabgängern ist dies ein Defizit, das den Wirtschaftsstandort Deutschland gefährdet. Dieses Defizit zu verringern, steht seit deren Gründung auf der Agenda der JugendTechnikSchule und ist zum Motor ihres täglichen Handelns geworden.

Effektive Kooperation mit dem OV D21

Die OMs vom Ortsverband Berlin-Köpenick (D21) unterstützten die Arbeit der JugendTechnikSchule aktiv und nach besten Kräften. Etliche Kurse zum Erwerb der Amateurfunkgenehmigung für Kinder, Jugendliche und jung Gebliebene sind die stolze Bilanz einer fruchtbaren Kooperation, deren zeitlicher Rahmen fast 40 Jahre umfasst. Damals, im Jahre 1979, fand die Clubstation Y44ZO in einem der jetzigen Räume der JugendTechnikSchule ihr Domizil.

Eine Amateurfunkstation, die von Zeit zu Zeit unter dem Rufzeichen DLØJTS auf Sendung geht, befindet sich dort noch immer. An der Taste bzw. am Mikrofon ist zumeist OM Bernd Winkler, DL7GW, der im pädagogisch-technischen Servicecenter der JugendTechnikSchule beschäftigt ist. Durch dessen Hände gehen übrigens auch alle „Reißzwecken-Bausätze“, die – ebenfalls auf einer gemeinsamen Initiative mit dem OV D21 gründend – inzwischen Jahr für Jahr in mehreren Tausend Exemplaren an Jugendgruppen des DARC, aber zunehmend auch an Schulen, zum Selbstkostenpreis abgegeben werden. OM Bernd sorgt als „Gütekонтроleur“ dafür, dass die Bausätze in einwandfreier Qualität auf die Reise gehen. Die äußerst niedrige Reklamationsrate zeigt, dass er dabei ein „glückliches Händchen“ hat.

Die Zusammenkünfte des OV D21 finden in den Räumen der JugendTechnikSchule statt und auch der unter Berliner OMs bekannte „Stammtisch für Funkamateure“ zieht einmal im Monat zahlreiche Gäste an. Geht es nach dem Willen der Kooperationspartner, soll dies auch in Zukunft so bleiben.

RSBB 48/18 (01.12.2018)**S6 endlich abgeschaltet**

Mit der Ende November erfolgten Abschaltung der analogen Verbreitung im Kabelnetz entfallen nach über 33 Jahren nun auch die starken störenden Beeinflussungen des Amateurfunkdienstes im 2-m-Band. Durch unsachgemäß betriebene Anschlüsse der Netzebene 4 waren der Relaiskanal R6 und Teile des Satellitenbereiches nicht bzw. nur stark eingeschränkt nutzbar. Leider war es juristisch seinerzeit nicht durchsetzbar, die terrestrisch genutzten Frequenzen zu schützen. Die ersten gesetzlichen Regelungen wurden erst 2009 und 2011 rechtskräftig und schränkten nur die Nutzung des Frequenzbereiches des Flugfunkdienstes und der BOS mit Kabelfernsehsignalen ein. Der Amateurfunkdienst wurde seitens der Legislative als nicht schutzwürdig befunden, ebenso wie der Seefunkdienst und alle anderen nicht öffentlichen Funkdienste.

Gerade in Großstädten kam es daher immer wieder zu störenden Beeinflussungen. So waren rund um die Berliner Hochbahnstrecken der Sonderkanal S7 durch den Betriebsfunk der BVG be-

einträchtig, in der Nähe von Taxifunkzentralen oftmals S6 und 7, die BOS konnten verschiedene Kanäle im 2-m-Band nicht nutzen. Aber nun ist das Geschichte und durch die Pegelabsenkung von durchschnittlich 10 dB sowie die Verteilung der digitalen Signale auf je 8 MHz breite Kanäle ist die Beeinträchtigung durch fehlerhafte Installationen und Anlagen praktisch entfallen.

Allerdings schwebt ein neues Damoklesschwert über den terrestrischen Diensten: Dccs 3.1. Der nun sukzessive eingeführte Kabelstandard nutzt für den Upstream Frequenzen von 5 bis 204 MHz. Wir werden es erleben!

Freuen wir uns nun erst einmal über ein völlig ruhiges 2-m-Band, eine schöne Gelegenheit wieder zu entdecken, wie ungestört man mit wenigen Watt Leistung in den schmalbandigen Betriebsarten wie CW und SSB Verbindungen über hunderte von Kilometern ganz alltäglich herstellen kann.

Martin, DL7ARY

RSBB 9/19 (02.03.2019)**Blackout in Berlin dauerte mehr als 24 Stunden**

Am Dienstag, 19.02., 14:10 Uhr, zerstörte eine Baufirma bei Erdbohrarbeiten neben der Hauptbrücke, die zum Berliner Stadtteil Köpenick führt, die beiden 110-kV-Leitungen (eine Haupt-, eine Reserveleitung), die den Stadtteil mit Elektrizität versorgen, und verursachte einen totalen Blackout in der Region. Die Reparaturarbeiten waren schwierig und konnten erst am Mittwoch, 20.02. gegen 15:00 Uhr abgeschlossen werden. Die Anschaltung aller Verbraucher dauerte mehrere Stunden, sodass die letzten Haushalte erst gegen 21:30 wieder Strom erhielten.

Das war ein Stromausfall von über 31 Stunden für eine Kleinstadt mit 65.000 Einwohnern. Schulen, Kindergärten, Geschäfte und Werke einschließlich zwei Heizkraftwerken mussten schließen. Verkehrsampeln und Straßenbeleuchtung fielen aus, Telefonnetze und Mobilfunkstationen fielen teilweise, bzw. nach einigen Stunden aus. Die zwei Krankenhäuser in dem Gebiet waren notstromversorgt, aber ein Generator fiel nach einiger Zeit aus, sodass das THW mit einem mobilen Notstromgenerator die Versorgung übernahm. Ein Krankenhaus ließ seine 23 Intensivpatienten vorsorglich zu anderen Krankenhäusern transportieren.

Die Polizei verlegte drei mobile Wachen in den Bezirk und informierte über Lautsprecherwagen. Die Berliner Feuerwehr, in Berlin für den Katastrophenschutz verantwortlich, bat die Bus- und Tramfahrer der Berliner Verkehrsbetriebe, vor allem nachts Notrufe der Bevölkerung über ihr 24 Stunden betriebsbereites Funknetz weiterzuleiten. In einem Bus des Katastrophenschutzes vor dem Köpenicker Rathaus konnten Einwohner ihre Handys aufladen oder telefonieren. Plünderungen von Geschäften wurden nicht gemeldet.

Das Berliner Notfunkreferat meldete sich im Stundenabstand über ein 2-m-Relais und auf der direkten Notfunkfrequenz 145,500 MHz, um eventuelle Meldungen entgegenzunehmen. Die YLs und OM der Ortsverbände Köpenick, D21, und Treptow, D25, waren auf ihren 2-m-OV-Frequenzen untereinander direkt in Verbindung und informierten und halfen sich gegenseitig. Direkter Notfunkverkehr oder Nachrichtenübermittlung für Behörden, Hilfsorganisationen oder die Bevölkerung war nicht angefordert und fand daher nicht statt.

Michael (Mike) Becker, DJ9OZ, Notfunkreferent
DARC-Distrikt Berlin

CQ DL 6/2019

Der OV Soziale Medien (D22) hat seinen Vorstand wiedergewählt (v.l.): Max, DO1MVC; Manuel, DL9EBG; OVV Gerd, DK5GM; Peter, DL7PJ; Ralph, DG3BEO; 2. OVV Steffan, DO6DAD (Bild: Hans Werner Demel, DG3PO)

OV Soziale Medien (D22). Im Anschluss an den gelungenen FUNK.TAG in Kassel hat der OV seinen Vorstand wiedergewählt. OVV und Kassenwart bleibt Gerd, DK5GM, Stellvertreter Steffan, DO6DAD. Für den erweiterten Vorstand wurden Peter, DL7PJ, als QSL-Kartenvermittler und Manuel, DL9EBG, bestimmt, die sich auch um die Präsenzen in den sozialen Medien (Twitter und Instagram) kümmern (Twitter: @ov_d22 und Instagram: www.instagram.com/ovd22).

Neben dem täglichen Kontakt der Mitglieder über den Messenger Telegram sind für dieses Jahr diverse Aktivitäten

geplant, die aufgrund der Flächenstruktur des OVs über das ganze Bundesgebiet verteilt sind. Dazu zählt die Präsenz beim Tag der Technik in Siegen am 6. Juli, die Teilnahme am Lighthouse-Wochenende, 17./18. August in Mecklenburg, die Teilnahme am WAG-Contest im Oktober unter DR2D in Hamburg und vieles mehr. In drei Shacks in Berlin, Limburg, Betzdorf und Vipperow entsteht eine Aktivität rund um den neuen Satelliten QO-100. Das Ergebnis wird in Siegen präsentiert werden. Eine CW-Ausbildung in Zusammenarbeit mit der AGCW ist ebenfalls für den Herbst in Planung.

Unter www.ov-d22.de werden alle Aktivitäten aktuell dokumentiert.

Manuel Gera, DL9EBG

RSBB 33/19 (17.08.2019)**Aufarbeitung des 1½-tägigen Stromausfalls in Köpenick**

Der Berliner Bezirk Treptow-Köpenick mit 31.000 Haushalten war am 19./20.02.2019 von einem flächendeckenden Stromausfall betroffen, der ca. 31 Stunden andauerte. Am 10.05. berichteten die betroffenen und Hilfe leistenden Einrichtungen und Organisationen auf einem Symposium der Berliner Feuerwehr über ihre Erfahrungen und Aktivitäten bei diesem Ereignis. Zu diesem Symposium war auch der Notfunkreferent des DARC-Distrikts Berlin, Michael Becker, DJ9OZ, eingeladen und konnte etliche vielversprechende Kontakte knüpfen. Das führte z.B. zu einer Einladung des Bezirksbürgermeisters von Treptow-Köpenick zu einem informativen Treffen,

das jetzt am 12.08. stattgefunden hat.

An dem einstündigen Gespräch nahmen der OVV des Ortsverbandes Treptow, D25, Sven Andersson, DL7USM, und der Notfunkreferent des Distrikts Berlin Michael Becker, DJ9OZ teil. Nach einer Präsentation mit Einführung in den Amateurfunk und Notfunk wurde über die Arbeit der Berliner Notfunkgruppe berichtet und Möglichkeiten zur Unterstützung bei ähnlichen Schadenslagen aufgezeigt. Bürgermeister Oliver Igel war vor allem an einer Kommunikation zur Bevölkerung in dem weitläufigen und waldreichen Bezirk mit mehreren Ortsteilen interessiert. Die Möglichkeit, Kat-Leuchttürme durch Amateurfunkstationen zu

ergänzen und dadurch eine höhere Dichte von Anlaufstationen zu erreichen, wurde sehr begrüßt.

Aus diesem Grunde hat er angeregt, dass der Amateurfunk als Unterstützer bei der gerade anstehenden Novellierung des Berliner Katastrophenschutzgesetzes aufgenommen wird. Er sagt

zu, dass er sich beim Senat und seinen Kollegen dafür einsetzen werde. Wichtig sei vor allem auch eine aktuell gehaltene Liste mit Ansprechpartnern in Berlin und möglichst jedem Bezirk.

Mike, DJ9OZ, Notfunkreferent Distrikt D
Sven, DL7USM, OVV D25 (Treptow)

RSBB 39/19 (28.09.2019)

Flohmarkt bei D08 wird 40

Liebe Funkfreunde, OM, YLs und SWLs, der Amateurfunk-Flohmarkt beim DARC-Ortsverband Tempelhof, D08, wurde zum erstem mal im Jahr 1979 durchgeführt. Diese traditionelle, OV-übergreifende Veranstaltung, jährt sich in diesem Jahr zum vierzigsten Mal. Wir möchten alle Funkfreunde zum 40. Jubiläum einladen, mit uns den besonderen Tag zu feiern. Bringt Eure Frauen, Kinder und Enkel mit, für jeden ist etwas dabei.

Der Flohmarkt findet wie immer im Clubheim, Jugendfreizeiteinrichtung JUGI, Hessenring 47, 12101 Berlin, am Volkstrauertag, Sonntag, dem 17.11., statt. Besuchereinlass ist ab 10:00 Uhr, für Aussteller ab 09:00 Uhr. Die Tischbestellungen werden von OM Markus, DL7PY, unter der eMail-Adresse entgegengenommen.

Anlässlich des Jubiläums hat der OV D08, neben dem Amateurfunk-Flohmarkt, ein interessantes Rahmenprogramm für die Besucher vorgesehen:

- DC7OU: Präsentation Digitalfunk
- DD6UPB: Präsentation und Durchführung einer Amateurfunk-Fuchsjagd
- DFØYY: Präsentation UKW-Contest-Gruppe Hagelberg
- DJ9OZ: Präsentation Notfunk
- DL7UE: Workshop, Elektronikbasteln für Kinder
- Pfadfinder im JUGI: Zelt und Catering
- D08: Funkbetrieb an der Clubstation DLØTE, Satellitenfunkstation für Qatar Oscar 100, Flohmarkt, OV-Tisch von D08, Gruppenfoto, DOK-Besucherliste, Bildschirmpräsentation

Weitere Information und aktuelle Ankündigungen zum Ortsverband Tempelhof, D08, gibt es auch unter www.dl0te.de. Wir freuen uns auf Euer zahlreiches Erscheinen.

73 von Christian DL7JV, stv. OVV D08

RSBB 45/19 (09.11.2019)

Neuer Vorstand im Distrikt Berlin

Am 02.11. fand die diesjährige Distriktsversammlung des Distriktes Berlin (D) im DARC e. V. in der Archenhold Sternwarte statt. Haupttagesordnungspunkt war die turnusmäßige Wahl des Vorstandes.

Wiedergewählt wurde als DV Marcus, DL7BMG, und als seine Stellvertreter Lars, DC4LW, und Kay, DL7KST. Martin, DL7ARY, kandidierte aus persönlichen Gründen nicht mehr und wurde vom Distriktsvorsitzenden mit großem Dank für die langjährige gute Zusammenarbeit verabschiedet. Martin wird aber weiterhin den Berlin-Brandenburg-Rundspruch sowohl als Redakteur als auch als Sprecher herausgeben und verlesen.

Es wurden anschließend die Anträge zur Mitgliederversammlung durch unseren Geschäftsführer Jens Hergert, DK7JH, ausführlich erläutert und damit die auch die aktuelle Situation des

DARC dargestellt. Stefanie Heine, DO7PR, versorgte die Vorstände mit Pressemappen und vertiefenden Informationen.

Die Anträge wurden sehr konstruktiv diskutiert und offensichtlich besteht Konsens darüber, dass in unseren Gremien nach Jahrzehnten der Satzungsdiskussionen schließlich wieder Amateurfunkthemen an erster Stelle treten sollten. Die Neuwahlen im Vorstand und Amateurrat werden mit großer Spannung erwartet und weitere Veränderungen im Clubleben zeichnen sich ab.

Mit einer Führung durch die Sternwarte endete die Veranstaltung, wobei besonderer Dank Sven, DL7USM, und Martina, DL7MAR, für die Unterstützung bei der Durchführung der Veranstaltung auszusprechen ist. Nicht zu vergessen das tolle Unterstützerteam von D20!

Martin, DL7ARY, Rundspruchredaktion

RSBB 46/19 (16.11.2019)

D01 informiert

Liebe Funkfreunde,

zunächst Informationen zu DBØWF: Am 07.11. abends wurde unser altes Relais auf dem RBB-Hochhaus durch neue Hardware ersetzt. Montage, Programmierung und Inbetriebnahme

erfolgte durch Christian, DL7APD, und Frank, DL2HAM. Monate zuvor hatten beide OM bereits in mühsamer Arbeit Antennenkabel und Stecker erneuert. Euch vielen Dank dafür!

Das Relais arbeitet auf der Ausgabefrequenz

145,7625 MHz und der Empfangsfrequenz 145,1625 MHz. Die CW-Kennung des Relais ist "de db0wf". Es ist ohne 1750-Hz-Auftastton in FM und in C4FM (!) ansprechbar, wobei der Sender des Relais (Ausgabe) immer in FM arbeitet. Die Sendezeitbegrenzung ist zur Zeit auf drei Minuten programmiert. Die Anlage ist notstromversorgt.

Interessant ist für uns natürlich die Funkreichweite des Relais. Informationen darüber könnt Ihr mir gerne zusenden:

.....

VY 73, viele Grüße
Wolfgang, DL7AJ

RSBB 11/20 (14.03.2020)

Absage aller Veranstaltungen in Berlin und Brandenburg

Alle Veranstaltungen des DARC e. V. in den Distrikten Berlin und Brandenburg sind bis auf Weiteres gemäß Infektionsschutzgesetz und den entsprechenden Verfügungen der Regierungspräsidenten der Länder abgesagt.

Die Mitglieder der einzelnen Ortsverbände werden hiermit aufgefordert, ihre OV-Frequenzen zu aktivieren. Eine große Zahl unserer Mitglieder

gehört Risikogruppen an, beachtet dies bitte bei Euren persönlichen Kontakten und beschränkt sie bitte auf das Allernötigste.

Eyeball-QSOs sind Out, QSOs In – nutzt die Zeit zur Aktivierung unserer Bänder und tauscht Euch aus!

(Rundspruchredaktion)

RSBB 14/20 (04.04.2020)

Peter, DL2FI, silent key

Am Abend des 28. März 2020 hat mein Mentor und Vorbild Hans-Peter Zenker, DL2FI, für immer die Taste und das Mikrofon beiseitegelegt.

Peter war einer der ganz großen Persönlichkeiten in unserem Hobby und hat selbst unter dem Einfluss seiner schweren Krankheit unermüdlich unsere gemeinsame Sache mit Vorträgen, Rat und Tat unterstützt. Ich erinnere mich sehr gerne an unsere gemeinsame Zeit im Distriktsbüro Berlin und bei QRProjekt in Berlin-Marienfelde. Nie um einen Rat verlegen, worum es auch immer ging, kreativ und mitreißend, dabei

emphatisch und zugewandt – so werde ich ihn in Erinnerung behalten. Seine Vielseitigkeit und sein einmaliges Vermögen sein Wissen zu teilen hat tiefe Spuren hinterlassen. Wenn ich diese Zeilen schreibe, fällt mir auf, wie schwer es in Worten zu fassen ist, welche enormen und vor allem positiven Einfluss er auf mich und viele andere genommen hat.

Unser Mitgefühl gilt nun seiner ganzen Familie in diesen schweren Stunden und Tagen.

Martin, DL7ARY, für den Distrikt Berlin

PERSONALIA

Funkamateure trauern um „QRPeter“ - Kleine Leistung war seine Passion

DL2FI – Silent Key
Peter Zenker

Peter Zenker, DL2FI
Ämter im DARC e.V.
2002 bis 2004: DV D
2007 bis 2009: OVV D15

„Der
Amateurfunk
wird
wieder wahr,
wenn
Amateurfunk
wird,
wie er war“,
DL2FI

Am 28. März 2020 ist Hans-Peter Zenker, DL2FI, im Alter von 72 Jahren nach langer schwerer Krankheit gestorben. Unter dem Namen „Hans-Peter“ kannte ihn kaum jemand, hatte sich DL2FI doch als „QRPeter“ weit über den DARC hinaus einen Namen gemacht. Vor über fünf Jahrzehnten entdeckte Hans-Peter, Funkamateur in zweiter Generation, für sich den Funkbetrieb mit kleiner Leistung (QRP). Fortan verfolgte er den Selbstbaugedanken im Amateurfunk mit größter Akribie. **Mit seiner unvergessenen Leidenschaft für den QRP-Betrieb infizierte er nicht nur seine gesamte Familie. „QRPeter“ entwickelte sich zum unangefochtenen Fachmann in diesem Bereich.** Auf sein Engagement und seine Initiative hin gründetet er das Familienunternehmen „QRPproject“, 1997 die DL-QRP AG. Im selben Jahr begann er, die Zeitschrift QRP Report herauszugeben. Niemand war daher verwundert, als OM Hans-Peter 2001 in die QRP Hall of Fame aufgenommen wurde, hatte er sich doch durch seine zahlreichen Veröffentlichungen in den Amateurfunk-Medien sowie durch sein stetiges Engagement für QRP ein Denkmal gesetzt. Wenn es um Amateurfunk mit wenig Sendeleistung geht, ging kein Weg an ihm und später auch seinem Sohn vorbei. Stets war und ist eine fachkundige Antwort parat. Hans-Peter hat es nämlich nicht versäumt, mit seinem Sohn Nikolai, DL7NIK, einen ebenso professionellen Nachfolger für sein Unternehmen und den ideellen Gedanken des QRP-Betriebs aufzubauen. Innerhalb von QRPproject wurden viele Transceiver entwickelt und auch Entwicklungen anderer, z.B. der DL QRP AG, zu Bausätzen zusammengestellt. Für den Amateurfunk stellt der Tod von Hans-Peter, DL2FI, einen großen Verlust dar. DL2FI engagierte sich darüber hinaus auch im DARC e.V. als Distrikts- und Ortsverbandsvorsitzender. Wir alle haben

uns darüber gefreut und aufgrund seiner Krankheit mit großem Respekt gewürdigt, als OM Hans-Peter im Februar 2019 in seiner bekannten direkten und unterhaltsamen Art ein QRP-Fachseminar im Amateurfunkzentrum abhielt. Es wird den Teilnehmer unvergessen bleiben. Das Mitgefühl des Vorstands und unserer Mitglieder gilt nicht nur seinem Sohn Nik, DL7NIK, der den QRP-Gedanken weiterführt, und seiner Frau, sondern allen Angehörigen. Seien Sie versichert, dass „QRPeter“, im Amateurfunk und im DARC e.V. nicht vergessen wird.

Christian Entsfellner, DL3MBG
Vorsitzender DARC e.V.

Am Abend des 28. März hat mein Mentor und Vorbild Hans-Peter Zenker, DL2FI, für immer die Taste und das Mikrofon beiseite gelegt. Peter war einer der ganz großen Persönlichkeiten in unserem Hobby und hat selbst unter dem Einfluss seiner schweren Krankheit unermüdlich unsere gemeinsame Sache mit Vorträgen sowie Rat und Tat unterstützt. Ich erinnere mich sehr gerne an unsere gemeinsame Zeit im Distriktsbüro Berlin und bei QRProjekt in Berlin-Marienfelde. **Nie um einen Rat verlegen, worum es auch immer ging, kreativ und mitreißend, dabei emphatisch und zugewandt – so werde ich ihn in Erinnerung behalten.** Seine Vielseitigkeit und sein einmaliges Vermögen, sein Wissen zu teilen, haben tiefe Spuren hinterlassen. Wenn ich diese Zeilen schreibe, fällt mir auf, wie schwer es in Worten zu fassen ist, welch enormen und vor allem positiven Einfluss er auf mich und viele andere hatte.

Martin Tomiak, DL7ARY
Gründungsmitglied der DLQRP AG,
RS-Redakteur für den Distrikt D, OVV D14

Das Hobby zum Beruf machen ist nicht vielen vergönnt. Peter war einer von denen, die mit ganzer Leidenschaft darin aufgingen. **Mit QRPproject besetzte er in unserer Branche eine Nische, die er nicht nur ausfüllte, sondern auch lebte. Low Power war seit Jahren untrennbar mit seinem Namen verbunden.** Ich weiß nicht, wie lange ich Peter kannte. Regelmäßig hatten wir im ORL miteinander Kontakt, telefonierten ab und an. Durch gemeinsame Messebesuche lernte ich ihn auch persönlich kennen. Immer ging es dann in unseren Gesprächen um mehr als Branchenübliches. Trotz seines Erfolges ist er immer der geblieben, der er bis zuletzt war. Ein auch sozial

engagierter, lieber, netter Mensch, der die Welt ein bisschen bunter gemacht hat. Er wird uns allen fehlen – als Kollege, Freund, Ratgeber und leidenschaftlicher Funkamateur.

Frank Dathe, DL7LVM
Stellv. DV 5, Funkhändler

Wir haben mit großer Bestürzung erfahren, dass Peter „QRPeter“ Zenker, DL2FI, die Taste für immer aus der Hand gelegt hat. **Sein Engagement, seine Projekte und Ideen waren eine große Bereicherung für den Amateurfunk – nicht nur in Deutschland.** Unser Mitgefühl gilt in dieser schweren Zeit seinen Angehörigen, denen ich hiermit im Namen des Vorstandes und aller Mitglieder des AATIS unser Beileid aussprechen möchte.

Harald Schönwitz, DL2HSC
1. Vorsitzender AATIS e.V.

Mit großer Trauer erfüllt uns die Nachricht vom Tod unseres Funkfreundes Peter Zenker, DL2FI, der am 28. März gestorben ist. Peter war Mitglied im OV A55 und kam durch seinen Vater DL1QH schon sehr früh in Kontakt mit HF. Er trat 1964 in den DARC e.V. ein und hat 1965 mit 17 Jahren seine „Lizenz“ gemacht. Neben seinen Ämtern im DARC hat er vor allem viele Aktivitäten im Bereich Selbstbau und QRP gefördert. Er engagierte sich als DV D und im OV Prenzlaue Berg 1 (D15). Ferner hat er den OV Freunde des CCC (D23) maßgeblich mitgeprägt. Eine seiner bundesweit beachtenswertesten Leistungen war die Gründung der DL-QRP-AG. Desweiteren engagierte sich Peter intensiv darin, dass (nicht nur) in Berlin Amateurfunk-Lehrgänge angeboten werden konnten, welche er ebenfalls mit Unterlagen und Lehrgangsmaterial versorgte. Peter wurde in die „QRP Hall of Fame“ aufgenommen, als Anerkennung für seine internationale Arbeit für den Bereich „QRP im Amateurfunk“ und ist Gründungsmitglied des „Flying Pigs QRP-Club“. **Er ist nach seinen eigenen Worten Bastler und Funkamateur aus Leidenschaft und der festen Überzeugung, dass die große Chance des Amateurfunks in der Wiederentdeckung des Selbstbaus liegt.** Sein Wahlspruch lautete: „Der Amateurfunk wird wieder wahr, wenn Amateurfunk wird, wie er war“. Wir werden Dich sehr vermissen. In stiller Trauer.

Steffen Schöppe, DL7ATE
Ehrenmitglied des DARC e.V.

RSBB 21/20 (23.05.2020)

Funkbrücke Berlin – Westdeutschland steht

Jeden Morgen um 06:30 UTC finden sich Radiosportbegeisterte neuerdings auf einer 70-cm-Welle ein, um in einer längst vergessenen analogen Betriebsart mit einander zu telefonieren und Rapporte auszutauschen.

Im Zeitalter von QO-100 ist der Funkamateur längst entwöhnt von unzuverlässigen Funklinien hinter dem Horizont, doch der Reiz mit wenig Aufwand und kleinen Leistungen brauchbare Verbindungen herzustellen scheint ungebrochen. Horizontal polarisiert, 10 W in SSB (Einseitenbandtelefonie im oberen Seitenband), eine kleine 10-Element-Yagi – mehr braucht es nicht. Ganz Begeisterte schalten noch einen Feldverstärker hinzu um vielleicht 10, 12 dB lauter zu werden und den Regenwolken auf dem Ausbreitungsweg Paroli zu bieten. Wolfsburg (das ist die Stadt, wo öfters mal der ICE ohne Halt durchfährt...) und Bad Oeynhausen hören die Stimmen aus dem Osten der Republik mit QSA 4–5, jeden Tag aufs Neue. Und wenn es mal nicht klappt – es gibt ja noch den Satelliten.

Derartige Funkbrücken haben eine lange Tradition, im Kalten Krieg hatten nicht nur die offiziellen Dienststellen mittels Funkstrecken auf Kurzwellen und Ultrakurzwelle stabile Verbindungen für den Fall, dass die Leitungen durch die sowjetisch besetzte Zone ausfielen. Bereits 1948 hatte dazu die spätere Landespostdirektion Berlin in Witzleben die ersten erfolgreichen Linien bereitgestellt. Die Militärpolizei der USA hatte für die Strecke Dreilinden–Helmstedt eine Richtfunkstrecke bei 6-m-Wellenlänge bis zum Abzug 1990 vorgehalten. Damit war sogar ein Betrieb aus den

fahrenden Konvois möglich. Die Antennenanlage am Checkpoint Alpha stand direkt an der Autobahn, nur gute 100 m hinter der Zonengrenze. Ein gestocktes System von 4 × 5-Element-Yagi-Antennen sorgte für Gewinn, die Mobilfunkgeräte hatten 75 W Sendeleistung und FM.

Eine weitere Funkbrücke sorgte in den Anfangszeiten des Fernsehens in den Westsektoren für die Bildsignalzuführung aus Hamburg (NWDR). Hühbeck an der Elbe war der westliche Standort, Witzleben anfänglich die Gegenstelle. Gesendet wurde im Band III in AM, in Berlin mehr schlecht als recht wetterabhängig empfangen und wiederausgestrahlt auf Kanal 7. Bei Sendungen aus Berlin wurde umgeschaltet, dann hörte Hühbeck. Bis zur Errichtung der Richtfunkstrecken zum Torfhaus im Harz waren diese Troposphärenlinien unverzichtbar, wollte man nicht nur Inselbetrieb machen.

Eine andere, aber einseitige, Relation war die Zuführung des Signals für die Sender der BBC im britischen Sektor. Die Mittelwellen und der lokale UKW-Sender wurden aus London mittels Ballempfang auf verschiedenen Kurzwellenkanälen versorgt, falls die Kabel einmal ausfielen. Das wurde jede Woche ausgiebig getestet, das schmale Einseitenbandsignal passte aber so gar nicht zu der ansonsten hervorragenden Audioqualität aus London. Selbstverständlich stellte die Landespostdirektion Berlin auch verschiedene Fernschreibkanäle zur Verfügung, doch das ist eine andere Geschichte.

Martin, DL7ARY

RSBB 25/20 (20.06.2020)

Neuer VUS-Referent in Berlin

Thomas, DL9SAU, ist neuer VUS-Referent im Distrikt Berlin, hier einige Worte von ihm:

VUS umfasst Frequenzen von 50 MHz bis kurz vorm Lichtsprechen und es beinhaltet Baken, Sprache in FM, SSB, digital (in all seinen Facetten), direkt oder über automatisch arbeitende Stationen, Koordination automatisch arbeitender Stationen (und Hilfe beim Beantragen), SAT-Kommunikation, ATV, HAMNET (Userzugänge, Linkstreck und deren Ausbau, Infrastruktur, und seinen Vorläufer Packet-Radio und die dazu gehörigen Dienste, Funkruf, APRS, Meteorscatter, EME, u.v.a.m.

SysOp-Treffen, Veranstaltungen für Endnutzer und bei Distriktstreffen, Kontakt mit den Nachbarregionen, Weiterverteilen von News aus dem VUS- und Standort-Referat des DARC, Vermitteln bei Problemen von Nutzern untereinander (bspw. Beeinträchtigungen Schmalband vs Breitband), Bandplanfragen, Dokumentation (Info auf Webseite, in RS, für OV-Verteiler, ...), Berührungspunkte zu EMV-Referat bei Störungen, Not-

funk-Referat, 2-m-ARDF, Mobilreferat (so es das noch gibt), ...

DX und Conteste, Aktivitätstage, und die anderen Referate spielen hier sicher auch mit rein, aber vermutlich eher am Rande. Die Entwicklung des HAMNET war immer mein Schwerpunktthema und das werde ich nicht vernachlässigen.

Wenn euch ein euch wichtiger Themenschwerpunkt bei obigem brainstorming fehlt oder Euch andere Probleme oder Fragestellungen beschäftigen, schreibt mir / ruft mich einfach an. ist leicht zu merken. Auf (0 30) xx hört mein Telefon. Ich kann auch imessage, telegram, signal, riot. DMR sms oder call (gelegentlich / sked), APRS messaging (häufig), convers #275 (immer), PR BBS (leider etwas vernachlässigt), und funkruf (wenn ich meinen Pager repariert habe ;)) WhatsApp, Fratzenbuch oder andere Datenkraken gibt's nicht.

(nach einer Mail von Thomas, redaktionell bearbeitet)

RSBB 36/20 (05.09.2020)**Bundesweiter "Warntag"**

Am Donnerstag, dem 10.09., findet ein erster bundesweiter Warntag statt. Das BBK (Bundesamt für Bevölkerungsschutz und Katastrophenhilfe) wird an diesem Tag über das satellitengestützte modulare Warnsystem MoWaS um 11:00 Uhr eine bundesweite Warnung versenden. Alle an das MoWaS angeschlossenen Rundfunkanstalten, Lagezentren von Bund, Ländern, Stadt- und Landkreisen und die Warn-App NINA verbreiten die Warnung.

Ziel der Warnübung ist es, die Bevölkerung über diese Warnmöglichkeit zu informieren und die Verbreitung einer solchen Warnung zu testen. Deshalb wird das Notfunkreferat des DARC-Distrikts Berlin die Warnmeldung durch die Notfunkstation des Distrikts DLØNFD mit dem Sonder-DOK "NotD" über das Relais DBØWF (145,7625 MHz) weiterverbreiten und durch Bestätigungsverkehr die teilnehmenden Stationen in einem Log festhalten.

Das Notfunkreferat bittet alle Berliner und Brandenburger Funkamateure, am 10.09. möglichst zahlreich teilzunehmen, egal ob von zu Hause, aus dem QRL oder von unterwegs. Hier noch einige Links mit Informationen zum bundesweiten Warntag:

.....

Zur Zeit finden zwischen Distriktsleitung und Berliner Katastrophenschutzbehörde intensive Gespräche statt, von denen eine große Unterstützung des Berliner Amateurfunks erwartet wird. Mit einer zahlreichen Teilnahme an der "Warnübung" können wir das Potenzial der Funkamateure in Krisenfällen sehr gut dokumentieren.

VY 73, Mike, DJ9OZ, Notfunkreferent
DARC-Distrikt Berlin

RSBB 38/20 (19.09.2020)**Berlin-Brandenburger Funkamateure beim bundesweiten Warntag 2020**

Am Donnerstag, 10.09., war vom BBK (Bundesamt für Bevölkerungsschutz und Katastrophenhilfe) geplant, um 11:00 Uhr eine bundesweite Probewarnung auszulösen, die über die Apps NINA und KATWARN, sowie über Rundfunk- und TV-Sender, Sirenen (sofern vorhanden), Infotafeln und Lautsprecher verbreitet werden sollte. Die Entwarnung war für 11:20 Uhr vorgesehen.

Berliner und Brandenburger Funkamateure waren vom Notfunkreferat Berlin über den BB-Rundspruch informiert und gebeten worden, an diesem Vormittag auf dem für Notfälle vorgesehenen 2-m-Relais DBØWF empfangsbereit zu sein und die Warnmeldung zu bestätigen. Im Ernstfall hätte die Warnung von Funkamateuren in ihrer Nachbarschaft und über eigene Informationswege weitergegeben werden können.

Ab 11:00 Uhr trafen sich 28 YLs und OM aus 11 Berliner und drei Brandenburger Ortsverbänden auf dem Relais und warteten auf die Warnmeldung, die teilweise als Laufschrift bei Fernseh- und DAB-Rundfunksendern erschien, aber

erst um 11:31 Uhr kam die Warnung über die App NINA bei den Berlin/Brandenburger HAMS an. Da es in Berlin keine Sirenenalarmierung mehr gibt und Lautsprecher-Wagen nicht vorgesehen waren, fiel die Alarmierung in der Hauptstadt weitgehend aus, bzw. kam viel zu spät.

Um 11:40 kam über NINA die Entwarnung; über die App der Berliner Feuerwehr KATWARN wurde überhaupt nicht gewarnt.

Diese Übung hat – wieder einmal – gezeigt, wie wichtig einer Erprobung für einen Ernstfall ist. Die zuständigen Stellen haben bis zum nächsten Jahr Zeit, die Fehler zu beheben, die nicht nur in Berlin auftraten. Der nächste Warntag ist wieder am 2. Donnerstag im September.

Für uns Funkamateure war es eine sehr gute Übung. Überrascht waren wir im Notfunkreferat von der Vielzahl der an einem normalen Arbeitstag teilnehmenden YLs und OM und die große flächenmäßige Verteilung mit 19 Locatorfeldern, die nachträglich ermittelt wurden.

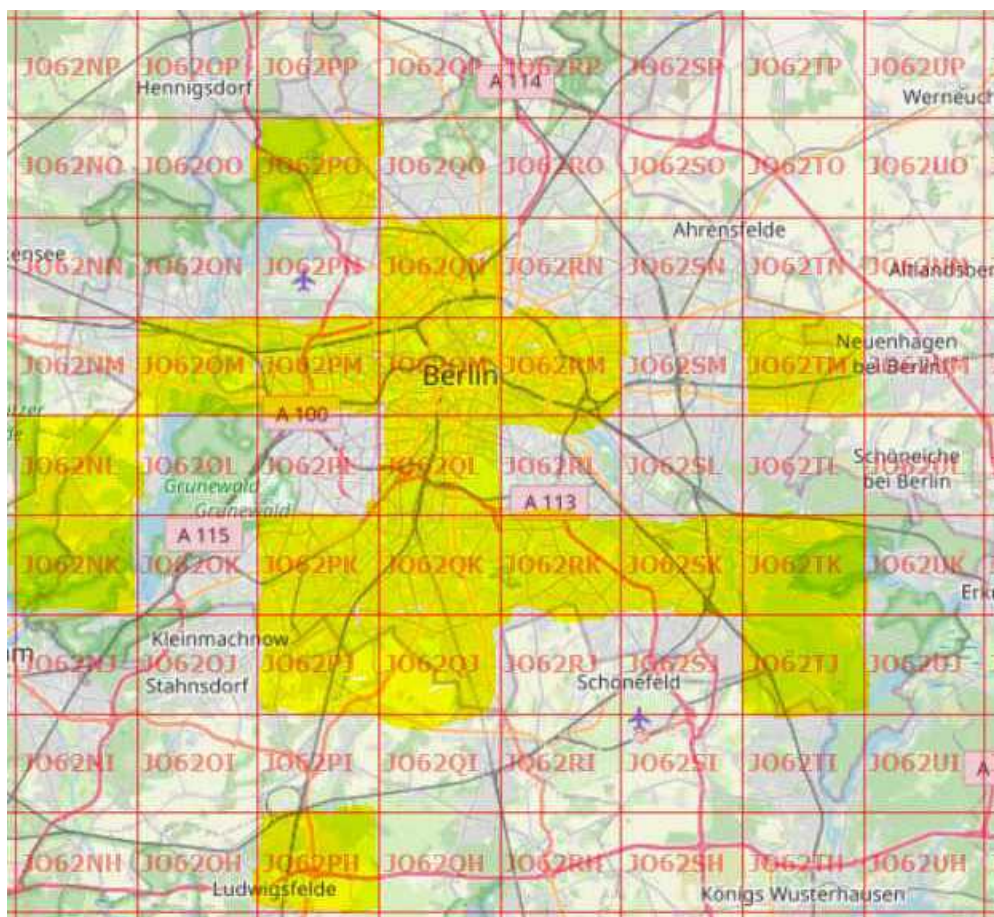

Allen Teilnehmern und Mithörern ein herzliches Dankeschön fürs Mitmachen. Über die aktive Bereitschaft der zahlreichen Funkamateure, sich in Notfällen einzubringen, wurde das zuständige Referat bei der Senatsverwaltung für Inneres bereits informiert.

Michael (Mike), DJ9OZ, Notfunkreferent
DARC-Distrikt Berlin

RSBB 47/20 (21.11.2020)

Abschied von DD6LA

2020 ist auch für uns Funkamateure ein besonders bitteres Jahr, auffallend viele sind aus unseren Reihen gegangen. Nun müssen wir verkünden, dass auch Andreas, DD6LA, silent key ist. Auf den Berlin-Brandenburger Relaisfunkstellen ein häufiger Gast, der mit seinem freundlichen Wesen uns in sehr guter Erinnerung bleibt. Gab es irgendein Problem, war Rat und oft auch Tat nicht weit, Andreas war Funkamateur durch und durch. Besonders Antennenversuche hatten

es ihm angetan, auch gerne mit kleiner Leistung. Vielseitig interessiert brachte er so manchen von uns auch mit seinem zweiten Steckenpferd in Verbindung, die Gartenbahn. Seine eMails mit Videos davon und neuen Projekten aus dem 3D-Drucker sind jetzt legendär.

Nun ist der letzte Zug mit ihm gefahren, die Taste für immer aus der Hand gelegt.

Leb wohl, Käptn!

Die
Entwicklung
im Ostteil
Berlins

„Verbunden mit der fortschrittlichen Welt“ 30 Jahre Amateurfunk der GST (1982)

Aus der Chronik des DDR-Amateurfunks

- 1952** Mit der Gründung der GST am 7.8.1952 wird die Grundlage für die am Amateurfunk interessierten Bürger der DDR geschaffen.
- 1953** Am 6.2. wird mit der Verkündung der „Verordnung über den Amateurfunk“ die gesetzliche Möglichkeit für den Amateurfunkdienst in der DDR gegeben. Bereits am 14.7. können die ersten 16 Amateurfunk-Sendegenehmigungen an Mitglieder der GST übergeben werden. Am nächsten Tag wird die erste Funkverbindung in der Geschichte des Amateurfunks der GST zwischen den Leipziger Amateurfunkstellen DM2AEM und DM2AGM aufgenommen. Im Dezember nimmt die erste Klubstation der GST ihren Sendebetrieb auf, und die Funkamateure der DDR beteiligen sich erstmals an einem internationalen Amateurfunkfernwettkampf (Contest).
- 1954** Im Januar beginnt die Ausstrahlung von regelmäßigen Rundspruchsendungen für die Funkamateure der GST im Kurzwellenbereich. Die erste Ausgabe der Zeitschrift „Nachrichtensport“ mit der Beilage „Mitteilungen für Kurzwellenamateure“ erscheint im April. Am 9.5. beteiligen sich die Funkamateure unseres Landes zum ersten Mal am internationalen CQ-MIR-Contest der sowjetischen Bruderorganisation DOSAAF.
- 1955** Zum Jahresbeginn erscheint die erste Ausgabe der Zeitschrift FUNKAMATEUR. Im Februar liegt mit dem „Taschenbuch für den Kurzwellenamateur“ erstmals ein Werk der speziellen Amateurfunkfachliteratur in der DDR vor. Am 27.3. führen die Funkamateure der GST ihren ersten eigenen Contest im Kurzwellenbereich durch, an dem 45 Stationen und 39 Funkempfangsamateure aus der DDR teilnehmen.
- 1956** Mit der Freigabe des 2-m-Bandes ist im August der Startschuß für den UKW-Amateurfunk in der DDR gegeben. Im Oktober werden die Amateurfunkdiplome WADM und RADM vom Zentralvorstand der GST gestiftet, die von in- und ausländischen Funkamateuren erworben werden können. Das erste Handbuch „Amateurfunk“ – das Standardwerk der Amateurfunkliteratur in der DDR – erscheint.
- 1957** Unter dem Rufzeichen DM2AFO ist im Februar die erste UKW-Amateurfunkstelle der DDR sendebereit. Am 1.6. wird die erste UKW-Funkverbindung mit dem Ausland durch die DDR-Funkstelle DM2AFN mit der CSSR-Funkstelle OK1KFG hergestellt. Im September findet die 1. DDR-Leistungsschau der Funkamateure der GST statt. Funkamateure der GST empfangen die Signale des ersten künstlichen Erdsatelliten „Sputnik 1“. In Halle wird am 15.9. der erste DDR-offene Amateurfunkpeilwettkampf (Fuchsjagd) ausgetragen.
- 1958** Im Mai wird der erste Rundfunkhörwettkampf „Hör zu – die GST sendet“ im 40-m-Amateurfunkband durchgeführt. Aus Anlaß der Ostseewoche wird vom Zentralvorstand der GST das Amateurfunkdiplom SOP „Sea of Peace“ gestiftet. Das erste Heft der Reihe „Der praktische Funkamateur“ erscheint. Funkamateure der GST beteiligen sich an wissenschaftlichen Funkbeobachtungen während des Internationalen Geophysikalischen Jahres (IGY) und betreiben aus diesem Anlaß einen speziellen Amateurfunk-Bakensender mit dem Rufzeichen DM3IGY.
- 1959** Am 3.4. tritt in der DDR eine neue Amateurfunkordnung in Kraft. Unter dem Rufzeichen DM5MM/mm arbeitet Funkamateur Heinz Stiehm, Y21CB, von Mai bis August an Bord des Segelschulschiffes „Wilhelm Pieck“ der GST. Im Militärverlag der DDR erscheint das „Antennenbuch“. Aus Anlaß des 10. Jahrestages der Gründung der DDR wird der internationale Kurzwellencontest WADM am 10. Oktober erstmals veranstaltet. Im Dezember kommt die erste erfolgreiche Amateurfunk-Fernschreibverbindung der DDR zustande.

- 1960** Das Rundfunkhörerdiplom HADM wird gestiftet. Vom 3. bis 6.6. findet in Leipzig ein Europatreffen der Funkamateure statt, an dem neben vielen anderen ausländischen Gästen der berühmte Polarfunkeur und Held der Sowjetunion, E. T. Krenkel, teilnimmt.
- 1961** Funkamateure der GST beginnen, UKW-Amateurfunk-Bakensender im 2-m- und 70-cm-Amateurfunkbereichen zu errichten.
- 1962** Der erste UKW-Contest des Radioklubs der DDR findet im Oktober statt.
- 1963** Die zentrale Rundspruchstation des Radioklubs der DDR nimmt im September in Berlin ihren Betrieb unter dem Rufzeichen DMØGST auf. Ein spezieller UKW-Wettkampf (DM-UKW-Marathon) für die Funkamateure der GST wird erstmals veranstaltet und das Amateurfunkdiplom „DM-QRA“ gestiftet. Die Funkamateure führen erstmals ihren Jahresabschlußcontest durch.
- 1964** Das 1. Jahrestreffen der Funkamateure der GST findet in Leipzig statt. Gemeinsam mit den Amateurfunkverbänden Polens und der CSSR wird der UKW-Wettkampf „Polni Den“ (Feldtag) im Juli organisiert. Die Funkamateure mit den Rufzeichen DM2AWD und DM2AKD starten am 6.12. einen Amateurradioballongang unter der Bezeichnung „DRAMBA 1“. Das UKW-Diplom „EUROPE-QRA“ wird gestiftet.
- 1965** Im April werden spezielle Interessengruppen „DM-DX-Club“ und „DM-CHC-Chapter“ beim Radioklub der DDR gebildet. Die Diplome „DM-DX-A“ und „DM-CA“ werden gestiftet. Am 22.5. tritt eine neue Amateurfunkordnung in Kraft.
- 1967** Im UKW-Amateurfunk wird der DM-Aktivitätscontest erstmals durchgeführt, und die Kurzwellenamateurfunkeure beteiligen sich am 1. KW-Marathon des Radioklubs der DDR.
- 1968** Beginn der Ausstrahlung zentraler Morseübungssendungen durch die Berliner Klubstation DM3IO. Das Amateurfunkdiplom „DM-KK“ wird gestiftet. Im Juli findet der 1. Internationale Funkpeilwettkampf des Radioklubs der DDR als Bestandteil des Sporttreffens der Ostseeländer zur Internationalen Ostseewoche statt.
- 1969** Auf Beschluß des Zentralvorstandes der GST konstituiert sich das Präsidium des Radioklubs der DDR. Zum Präsidenten wird Herbert Götze, DM2HGO, berufen. Aus Anlaß des 20. Jahrestages der Gründung der DDR wird das Sonderdiplom „DDR-20“ gestiftet.
- 1970** Am 8.3. wird erstmals ein spezieller Amateurfunkcontest für die weiblichen Funkamateure der GST durchgeführt (YL/XYL-OM-Party). Am 1.9. treten die Contestordnung, die Diplomordnung, die Klassifizierungsordnung und die Amateurfunkantragsordnung in Kraft.
- 1971** Am 1.1. tritt das Diplomprogramm des Radioklubs der DDR in Kraft.
- 1972** Unter dem Rufzeichen DMØSOP/mm arbeitet Funkamateureur Klaus Voigt, Y21TL, an Bord des GST-Segelschulschiffes „Wilhelm Pieck“, das sich auf der Fahrt zum 2. Deutsch-sowjetischen Jugendfestival in Leningrad befindet. Vom Radioklub der DDR wird das Diplombuch herausgegeben.
- 1973** Aus Anlaß des 20jährigen Bestehens des Amateurfunks erhalten Funkamateure der GST von Ministerium für Post- und Fernmeldewesen der DDR die Genehmigung, den Sonderpräfix „DT“ im Amateurfunkdienst zu verwenden.
- 1974** Sonderamateurfunkstellen mit dem Rufzeichen DM25...DM25O arbeiten aus allen Bezirken der DDR zum 25. Jahrestag unserer Republik. Das Sonderdiplom „WADM-25“ wird gestiftet. Im Oktober wird der Radioklub der DDR 87. Mitgliedsverband der International Amateur-Radio Union (IARU).
- 1975** Vom 14. bis 18.4. nimmt erstmals eine Delegation des Präsidiums des Radioklubs der DDR an der IARU-Regionalkonferenz in Warszawa teil. In den Monaten April und Mai

- beteiligen sich Funkamateure der GST an der Internationalen Funkexpedition „Sieg 30“, die auf Initiative der sowjetischen Funkamateure anlässlich des 30. Jahrestages des Sieges über den Hitlerfaschismus organisiert wurde. Am 13.11. wird Generalmajor a.D. Georg Reymann, DM2GRE, als neuer Präsident des Radioklubs der DDR berufen.
- 1976** Vom 10. bis 22.5. arbeitet aus Berlin die Sonderamateurfunkstelle DM8SED aus Anlaß des IX. Parteitages der SED. Für die Funkamateure der GST wird im Ausbildungsjahr 1976/77 erstmals eine DDR-Meisterschaft im Amateurfunk ausgeschrieben.
- 1977** Die Amateurfunkwettbewerbe werden in die staatliche Sportklassifizierung der DDR aufgenommen. Die Kameradin Andrea Zimmermann (später Kirsten) und Kamerad Dr. Dieter Wieduwilt werden mit den staatlichen Titeln „Meister des Sports“ bzw. „Verdienter Meister des Sports“ ausgezeichnet. Am 1.8. tritt eine neue Amateurfunkordnung in Kraft. Im September findet in Jugoslawien eine Europameisterschaft in der Disziplin Amateurfunkpeilen statt. Sportlerinnen der DDR eine Silber- und eine Bronzemedaille. Die Funkamateure der GST beteiligen sich an der Funkexpedition „Oktober 60“, zu der das Zentralkomitee der DOSAAF aus Anlaß des 60. Jahrestages der großen Sozialistischen Oktoberrevolution eingeladen hatte.
- 1978** Am 1.1. wird das 10-GHz-Amateurfunkband in der DDR freigegeben. Den Funkamateuren mit den Rufzeichen DM2DPL/p und DM3HL/p gelang am 29.1. die Erstverbindung mit der Amateurfunkstelle der CSSR OK1WAB/p über eine Entfernung von 200 m. Im November findet in Berlin eine Festveranstaltung aus Anlaß des 25jährigen Bestehens des Amateurfunks in der DDR statt.
- 1979** Vom 1.6. bis 7.10. führen die Funkamateure der DDR ihre „Funkstafette DDR-30“ durch, die dem 30-jährigen Bestehen der DDR gewidmet ist. Aus gleichem Anlaß wird das Amateurfunksonderdiplom „DDR-30“ gestiftet. Am 4. und 5.8. findet der „UKW-Wettkampf-34“ statt, der von den Amateurfunkverbänden der sozialistischen Länder Europas gemeinsam organisiert wird und jährlich dem Gedenken der Befreiung der Völker Europas vom Hitlerfaschismus gewidmet ist. Am 1.3. nimmt die erste Relaisfunkstelle des Amateurfunkdienstes der DDR unter dem Rufzeichen Y21I vom Ettersberg ihren Betrieb auf.
- 1980** Mit Wirkung vom 1.1. erhalten die Amateurfunkstellen der DDR den Landeskenner Y2...Y9 (bisher DM). Am 1.1. tritt ein neues Diplomprogramm des Radioklubs der DDR in Kraft.
- 1981** Mehr als 700 Funkamateure der GST beteiligen sich an der Funkstafette „X. Parteitag“, die aus Anlaß des X. Parteitages der SED im März durchgeführt wird. Der Radioklub der DDR gibt ein Y2-KK-Sonderdiplom heraus, und aus der GST-Zentralschule „Ernst Schneller“ in Schönhausen arbeitet die Sonderamateurfunkstelle Y81SED.
- 1982** Im Mai und Juni nehmen Funkamateure aus der GST-Grundorganisation an der Technischen Universität Dresden an der Funkbeobachtung des sowjetischen künstlichen Erdsatelliten „Iskra 2“ teil, der Funkamateuren aus elf sozialistischen Ländern als Experimentierbasis diente.

Berlin-MB Nr. 218 (März 1990)

AMATEURFUNK IN DER DDR

- einige Gedanken zum Verständnis für uns -
geschrieben nach einem am 28.1.90 gehaltenen Vortrag im OV Spandau

Hardy E. Zenker, Y2 1 FA, Kotkaring 1, Greifswald DDR-2200

Als am 6.2.1953 die erste Anordnung über den Amateurfunk in der DDR in Kraft trat, hatten OM ihre Erfahrungen mit den Scheinversprechen zur „großzügigen“ Lizenzierung des „1000-jährigen Reiches“ in dieses Gesetz eingebracht. Diese OM gehörten auch zu jenen 529 – mehr Funkamateure gab es im Großdeutschen Reich nicht –, die am 1.9.1939 die damals mühsam errungene Lizenz einschließlich der Geräte auf nimmer wiedersehen abgeben mußten. Es waren aber auch solche OM darunter, die bereits seit 1947 als aktive Funkamateure unter DL 8-Rufzeichen international geachtete Funkpartner waren. Kein Wunder, daß der § 9 dieser ersten Anordnung sinngemäß festlegte: Wer wesentliche Teile von Sendern besitzt und keinen Lizenzantrag stellt, macht sich strafbar.

Mit Hilfe Volkseigener Betriebe und staatlichen Einrichtungen wurden Klubstationen als Ausbildungs- und Funkbetriebsbasen aufgebaut. Träger des Amateurfunks war die Gesellschaft für Sport und Technik (GST), die technische Sportarten entwickeln und fördern sollte.

In der Neufassung der Anordnung über den Amateurfunk von 1959 wurde ein weiterer Schritt getan: Wer kein Funkgerät hatte und auch kein Gerät bauen konnte, sollte aber auch funken können. Seit dem gibt es an den Klubstationen Funkamateure mit eigenem Rufzeichen zum Benutzen der Klubgeräte (Mitbenutzer). Es begann eine Zeit der schnellen Entwicklung des Amateurfunks in der DDR. Die Rufzeichenliste mit Stand vom September 1964 enthielt 460 private und 1462 klubstationsgebundene Rufzeichen.

In den Folgejahren entwickelten sich Licht und Schatten. Zu den großen Leistungen der GST zählt zweifelsohne, das ständige Bemühen wenigstens die Klubstationen mit Sendern und Empfängern auszurüsten. Die Ausstattungen aller Klubstationen der DDR mit dem bekannten Transceiver TELTOW 215 c bzw. d einschließlich digitaler QRG-Anzeige hat dem Verteidigungshaushalt der DDR über 4 Millionen Mark gekostet.

Die Übernahme ausgesonderter UKW-Geräte von den verschiedensten Institutionen und Betrieben des Landes und die Weitergabe an die Funkamateure wurde von der GST organisiert. Zu dem materiellen Angebot gehörten natürlich auch Logbücher, Contestlog- und Diplomantragsformulare, Amateurfunkweltkarten, Verzeichnisse von Diplombedingungen, Taschenbücher einschließlich einer Schriftenreihe zu technischen und be-

triebstechnischen Themen des Amateurfunks usw. Die Erscheinungsfolge insbesondere letzterer Schriften ließ jedoch nach. Das letzte Taschenbuch erschien 1978.

Der in den QSOs sich widerspiegelnde Ärger der OM hatte im wesentlichen 2 Ursachen: Das Aufgabenprofil der GST verringerte sich mehr und mehr zu direkten Ausbildungsaufgaben für die Landesverteidigung, wobei auch der Nachrichtensport seinen Anteil bekam. Funkamateure stellten schließlich ein qualifiziertes Ausbildungspotential dar. Lehrlinge und Oberschüler erhielten unabhängig von der durch uns zu sichernden Funkausbildung eine allgemeine vormilitärische Ausbildung im Rahmen ihres schulischen und beruflichen Programms in Uniform und unter der Fahne der GST. Damit war bei einem Teil dieser jungen Leute der Widerwille gegen diese 3 Buchstaben programmiert. Der Ärger der OM bezieht sich darauf, daß die Anerkennung für geleistete Arbeit sich weitestgehend auf Ergebnisse im vormilitärischen Bereich bezog. Contestplazierungen, DX-Länder, Diplome usw. waren im Verhältnis z. B. zu geworbenen Berufssoldaten nichts.

Empfindlich wurde diese Sache schließlich dann, wenn sich der OM vom Mitbenutzer zum Inhaber einer Einzelgenehmigung qualifizieren wollte und ihm die erwarteten Erfolge aus der vormilitärischen Tätigkeit fehlten.

Der 2. Ärger bezog sich auf die Leitung der Organisation. In den Vorständen der GST wurde der Nachrichtensport oft von Leuten geleitet, die keine Beziehungen zum Amateurfunk hatten. In diesen zurückliegenden Zeiten war mitunter auch noch ein ideologisches Mißtrauen neben der Inkompetenz zu Sachfragen des Amateurfunks für den OM spürbar.

Feste Ausbildungsprogramme haben ihre guten Seiten. Zum Dogma erhoben werden sie zu einer Geduldsprobe für den Lernenden. So litt die Effektivität der mühsamen Ausbildung zum Funkamateure auch durch das vorgegebene Schema.

Um falsche Vorstellungen abzubauen, die durch gelegentliche Bildberichte entstanden sein können, möchte ich hier sagen: einen Uniformzwang gab es für die Arbeit an den Klubstationen nicht.

Ein Wort zum Begriff Hobby. Um eine Verständigungsebene zwischen Funkamateure und nicht positiven Funktionären zu haben, war es erforderlich, das Wort „Hobby“ durch Formulierungen wie z. B. „gesellschaftliche Arbeit“ zu ersetzen.

Obwohl über viele Jahre oft nur der Eigenbau der Weg zum Funkgerät und der Steg zur Mitbenutzer- und erst recht zur Einzelgenehmigung kaum eben war, haben die OM und auch die YLs in der DDR einen Enthusiasmus im Amateurfunk entwickelt, der im Verhältnis auch zur BRD sehr hoch ist. Im Bezirk Rostock z. B. nehmen jährlich mehr als 50 % der Funkamateure wenigstens einmal an einem KW-Contest teil. Ebenfalls 50 % beantragen jedes Jahr mindestens ein Diplom. OM der UdSSR haben beobachtet, daß die Aktivität auf den KW-Bändern der Y2s und DLs etwa gleich ist. Wir haben z. Z. aber nur etwa 5000 Lizenzen.

Ein Problem – eigentlich ein 3. Ärgernis – war der zulässige Nachrichteninhalt im Amateurfunkdienst. Obwohl der § 16 unserer Amateurfunkordnung sogar einen breiteren Raum bietet, als der § 7 der DV-AFuG, brachte die Handhabung vielerorts Verunsicherung. Die Ursache liegt in der von den Kontrollstellen benutzten Auslegung des einschränkenden Satzteils „...“, die im ursächlichen Zusammenhang mit dem Amateurfunkdienst stehen.“ Wie weit der „ursächliche Zusammenhang“ ging, wurde nicht veröffentlicht und ist außerdem auch möglicherweise von OM zu OM unterschiedlich angewandt worden. Daß der Bezirk Rostock in Bezug auf „Funkverstöße“ als ein sehr „artiger“ Bezirk galt, könnte auch auf ein sachdienlicheres Verständnis des dafür Zuständigen zurückzuführen sein.

Wenn ich die letzten 20 Jahre zurückblicke, so ist auch ein stetes Ringen um die Würdigung der Leistungen der Funkamateure auf ihrem Gebiet erkennbar. Durch gezieltes Anregen und Motivieren in Belangen des Amateurfunks läßt sich eine breitere Aktivität entwickeln. Auf die Dauer ist jedoch eine solche Orientierung der OM nicht ohne Vergleich mit dem Nachbarn zu halten. Das Beschreiten dieser Wege war von Bezirk zu Bezirk unterschiedlich und hatte viel damit zu tun, mit wieviel Engagement Funkamateure gangbare Ideen hatten und Funktionäre diese mitzugehen bereit waren. So gingen u. a. vom Bezirk Rostock solche Vorschläge und Gedanken aus, die in einer Art Y2 internen Wettbewerb die Leistungsfähigkeit der Funkamateure in ihrem Metier vergleichen sollten. Dazu können wir heute feststellen, daß in den beiden letzten zu politischen Höhepunkten veranstaltete Wettbewerbe (geführt unter dem Namen Funkstafette) im wesentlichen Ergebnisse des Funkbetriebes abzurechnen waren. Anzuerkennen ist in diesem Zusammenhang die DDR-Meisterschaft im Amateurfunk, die ausschließlich auf Contestbasis geführt wird und nach entsprechenden Erfolgen bis zur staatlichen Auszeichnung mit dem Titel „Meister des Sports“ führt. Der Funkamateur wurde in dieser Hinsicht

den anderen Sportlern gleichgestellt.

Was hat sich im Amateurfunk der DDR auf Grund der Wende ereignet?

Eigentlich ist dieser Zeitpunkt nicht richtig, denn im Amateurfunk gab es bereits vor der Wende eine Wende, die sicherlich nicht überall so begriffen wurde. Als 1987 der Radiosportverband der DDR (RSV) gegründet wurde, sollte damit eine Verlagerung der Wahrnehmung der Belange des Amateurfunks weitestgehend vom hauptamtlichen Apparat der GST zu den ehrenamtlichen Kräften des RSV erfolgen. Diese Gelegenheit wurde nicht überall verstanden und genutzt. Auch die große Wende ließ den großen Teil der Funkamateure, die es gewohnt waren geleitet zu werden, nicht zum schöpferischen Umgestalten erwachen. Unserem Generalsekretär Y27RO ist zu bescheinigen, daß er mit seinen Vorstellungen, Vorschlägen und Taten vielen Funkamateuren voraus war. Auch „von oben“ kommt bei uns ein beträchtlicher Teil der Erneuerung. Zurückhaltung und Skepsis vieler OM war und ist geduldvoll abzubauen. Andere sind im Umgestaltungseifer zu bremsen, denn eine lebensfähige Organisation muß erhalten bleiben.

Ja, es ist so, der Radiosportverband wird von grundauf erneuert. Es wird eine neue Satzung mit Wahlordnung, Finanz- und Geschäftsordnung geben. An einer neuen Amateurfunkordnung wird zielstrebig gearbeitet. Der RSV versteht sich als ein selbstständiger sich selbst verwaltender Verband, der einer Dachorganisation zur Erlangung staatlicher Zuschüsse und zur juristischen Vertretung bei der Regierung bedarf. Mit unserer relativ kleinen Mitgliederzahl haben wir keine Chance, einen Platz im regierungsamtlichen Amt für Jugend und Sport zu erhalten.

An dieser Position entzündeten sich in den letzten Wochen heiße Diskussionen „pro und contra Dach“. Verständlich ist die Abneigung vieler OM. Entscheidend ist aber das Weiterbestehen. Unsere Klubstationen möchten wir uns als territoriale Zentren des Amateurfunks, als Ausbildungsstätte, als Conteststation erhalten.

Die neue Amateurfunkordnung wird davon ausgehen, daß der Funkamateur nicht mehr Mitglied irgendeiner Organisation sein muß. Der bisherige Mitbenutzer wird alle Rechte eines Funkamateurs – also auch das Recht auf eine eigene Station zu Hause – wahrnehmen können. Das Gesetz soll mehr Möglichkeiten eröffnen, weniger Reglementieren und eine breite Interessentenschicht ansprechen.

Die sich bereits spürbar entwickelnde Aufgeschlossenheit in den QSOs zeigt deutlich, daß der an sich weltoffene Amateurfunk der DDR eine angenehme Steigerung erhalten hat.

URKUNDE

Kamerad

hat die Prüfung der

Funkausbildung Stufe A

des Ausbildungsprogramms Nachrichtensport

bestanden und erhält

die Empfangsberechtigung

für Funkamateure der GST

Berlin , den 15.1. 1985

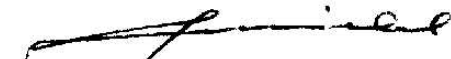

Vorsitzender
des Bezirksvorstandes der GST

GESELLSCHAFT FÜR SPORT UND TECHNIK

228 AG 217/102/84 4,0

Urkunde

Kamerad.....

hat die Prüfung als
Funkempfangsamateur der GST
bestanden und ist berechtigt,
unter der Hörernummer

Y49-

am internationalen Amateurfunkdienst
teilzunehmen.

Berlin, den 03.12. 1986



[Handwritten Signature]
Vorsitzender des
Bezirksvorstandes
der GST

„Funkamateure“ (Nr. 8/1979)

**Das war
DM 30 DDR
in Berlin**

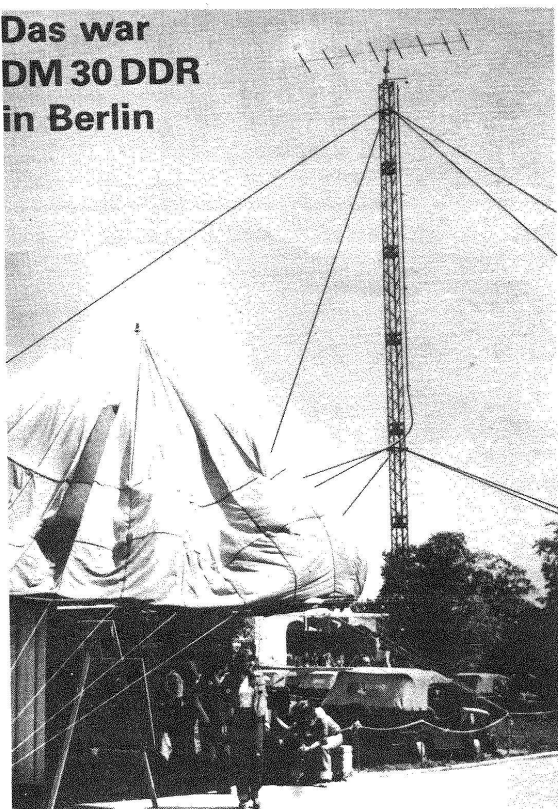

Am 1. Juni war es soweit: Pünktlich um 00.00 Uhr MEZ eröffnete die Amateurfunk-Sonderstation anlässlich des „Nationalen Jugendfestivals der DDR“ die Funkstafette „DDR 30“. Die erste Verbindung war mit DM 2 HBO auf dem 2-m-Band. Bevor jedoch das Sonderrufzeichen im Äther ertönen konnte, waren umfangreiche Vorbereitungen erforderlich. Kameraden der Klubstation DM 3 LO, unterstützt von weiteren aktiven Funkamateuren der Berliner GST-Bezirksorganisation, waren dafür mehrere Tage im Einsatz. Die Station bildete den Mittelpunkt des Komplexes Nachrichtenausbildung im GST-Wehrsportzentrum. Die Sonderstation befand sich in einem Container. Sie war so einerseits geschützt, andererseits war genügend Platz, um die Technik übersichtlich unterzubringen und gute Arbeitsbedingungen zu gewährleisten. Die Ausrüstung bestand aus mehreren „Teltow 215 C“, einem 2-m-Transceiver für alle Sendearten, einem RTTY-Platz sowie Verstärker nebst Lautsprecher, damit die Zuschauer dem Betriebsdienst folgen konnten. Als Antennen wurden eine 9-Element-Lang-Yagi und eine W3DZZ, beide an einem 15 m hohen Stahlgittermast befestigt, verwendet. Wir waren bemüht, mit einer Wandzeitung über das Stationsleben bei DM 3 LO, einer QTH-Kenner-Karte, mehreren Aufstellern, QSL-Karten aus aller Welt über unsere Wehrsportart zu informieren. Einer Tafel war ständig der aktuelle Stand der Verbindungen zu entnehmen. Den Anziehungspunkt bildete jedoch ein Teil der Dekorationswand, auf dem sich etwa 100 Funkamateure, die uns besuchten, mit QSL-Karte und Unterschrift verewigten. Dank der guten Vorbereitung waren wir in der Lage, vom 1. bis 3. Juni vielen Besuchern die Wehrsportart wirkungsvoll zu demonstrieren. Die Station war tagsüber ständig umlagert. Besonders in den Nachmittagsstunden konnten die diensthabenden OM's den Andrang kaum bewältigen. Speziell von den gut verständlichen SSB-, aber auch den Telegrafieverbindungen mit

Stationen in Sibirien, Japan, Brasilien, USA waren viele beeindruckt. Bemerkungen wie „So weit geht das?!“ fielen nicht selten. Wiederholt mußten die verschiedensten Fragen beantwortet werden. Begehrt war die gelungene QSL-Karte. Aber nicht nur die Zuschauer waren wißbegierig. Ob in SSB oder in CW – oft wurde nach dem Anlaß des Sonderrufzeichens gefragt. Den unermüdlichen Erklärungen folgten meist Glückwünsche zum 30. Jahrestag unserer Republik und Wünsche zum guten Gelingen des Festivals. So z. B. vom stellvertretenden Präsidenten der Rumänischen Amateurrvereinigung. Begehrt waren auch die Informationen zum weiteren Verlauf der Funkstafette und zum Diplom „DDR 30“. Auf den Amateurfunkbändern wurden folgende Ergebnisse durch die 13 OP's erreicht: auf dem 2-m-Band: 311 QSO's in 9 Länder und 24 Großfelder; auf den KW-Bändern: 1547 QSO's in 40 Länder in fünf Erdteilen. Teilweise war der Andrang der Stationen so groß, daß im Conteststil gearbeitet werden mußte. Als Spitze traten 87 Verbindungen in einer Stunde auf. Die attraktivsten Verbindungen gelangen Barbara, DM 3 SAO, mit Pakistan auf KW, sowie Bernd, DM 2 GJO, mit Griechenland auf UKW über Sporadic-E. Ebenfalls nennen muß man ein QSO mit Dänemark auf 144,650 MHz. Wir waren ziemlich erstaunt, daß wir auf der „Berliner FM-Hausfrequenz“ ein starkes Signal in Englisch empfangen konnten. Neben den schon genannten Kameraden waren Pete, DM 2 BEO, Hanno, DM 3 WO, Martin, DM 3 MO, Uli, DM 2 GRO, Wolf, DM 2 FCO, Siegfried, DM 2 AYO, Arnim, DM 3 LO, Lutz, DM 2 AGO als Stammbesatzung dabei. Zur Unterstützung waren im Einsatz: Audi, DM 3 DMO, Peter, DM 3 MMO, Günter, DM 3 JMO, Hans-Uwe, DM 2 COO, Bernd, DM 2 BTO, Gerd, DM-10243/O. Alle Kameraden waren bemüht, ihr Bestes zu geben und den hohen Anforderungen gerecht zu werden. Mit Konzentration und Ruhe beim Betriebsdienst und beim Beantworten von Fragen waren sie am Werk.

L. Elsner, DM 2 AGO,
A. Grabowski, DM 3 LO



Mitteilung des Radioklubs der DDR

Diplome des westdeutschen DARC

Ab sofort ist es Funkamateuren der GST nicht mehr gestattet folgende westdeutsche Diplome zu erwerben:

WORKED GERMAN LARGE CITIES	(EU 13)
HEARD GERMAN LARGE CITIES	(EU 14)
WORKED GERMAN DISTRICTS	(EU 19)
HEARD GERMAN DISTRICTS	(EU 20)
WORKED ALL GERMANY	(EU 24)

Daneben besteht nach wie vor das Verbot des Erwerbes des DLDs und des BBDS.

In allen aufgeführten Diplomen wird der westdeutsche Alleinvertretungsanspruch zum Ausdruck gebracht, der von uns energisch zurückgewiesen wird.

Hinweis zu den im Diplomverzeichnis enthaltenen Bedingungen zum WADM:

Die Sonderregelung, daß die Station DMØDDR 5 Punkte zählt, war einmalig und trifft nur für die Zeit der Arbeit dieser Station zum 7. Parteitag der SED zu.

lf

Radioklub der DDR

*Eingang per Kurierpost aus Leipzig bei DL1CU
am 1. 11. 1968*



Zurück an DL1CU!

BERLIN- Hellersdorf

aktuell

13

3. Jahrgang

1. Juli-
Ausgabe 1989

Preis 10 Pf

ORGAN DER SED DER GROSSBAUSTELLE IM STADTBEZIRK BERLIN -HELLERSDORF

Hellersdorf per Funk in alle Welt

CQ, CQ, CQ, allgemeiner Anruf von Y57 ZO ..., Y57 ZO geht auf Empfang. -

Wenn Sie wissen wollen, was sich hinter diesem zum Teil verschlüsselten Ausspruch verbirgt, dann lesen Sie den nachfolgenden Text.

Mit CQ von Y57 ZO melden sich die Funkamateure der am 7. April eröffneten Amateurfunk-



klubstation aus dem Stadtbezirk Hellersdorf, um mit Funkamateuren in aller Welt in Verbindung zu treten.

Auch wenn die Station erst ein Vierteljahr alt ist, können die Mitglieder unter Leitung ihres Klubstationsleiters auf zahlreiche Aktivitäten zurückblicken. Die Idee zur Einrichtung einer Ausbildungsklubstation wurde in einer Schule geboren. Angeregt durch den Vorschlag eines Elternteils, dem heutigen Klubstationsleiter, Dr. Wolfgang Müller, zeigte sich der Direktor der 24. OS, Holger Scheibe, sofort bereit, die räumlichen Bedingungen dafür zu schaffen. In enger Zusammenarbeit des Kreisvorstandes der GST, der 24. OS und des Kameraden Dr. Müller konnten dann schon im September 1988 2 Arbeitsgemeinschaften „Junge Funker“ ins Leben gerufen werden. 18 Jungen und Mädchen erhalten hier die Möglichkeit, sich in ihrer Freizeit praktisch und theoretisch mit dem Amateurfunkbetriebsdienst sowie dem Bau von nachrichtentechnischen Geräten zu beschäftigen. Eines Tages sollen aus ihnen

qualifizierte Funkamateure hervorgehen, die dann unser z. Z. noch kleines Kollektiv von 4 Funkamateuren vergrößern.

Um die Schüler zu begeistern, ihr technisches Interesse zu wecken, es ständig aufrecht zu erhalten und zu vertiefen, sie für den Radiosport aufzuschließen, um sie zu künftigen Funkamateuren zu qualifizieren, waren erst kleine Erfolgsergebnisse zu schaffen, Höhepunkte zu organisieren und das Engagement des AG-Leiters erforderlich. Mit dem Bau ihres ersten elektronischen Gerätes, einem Morseübungsgenerator, konnten sie im Frühjahr einen Preis auf der Schulmesse erwerben. Ein für die Schule unvergeßliches Erlebnis war ein Feldtag am Bötensee.

Ausgerüstet mit 2 Pkw, der Funkstation und Badesachen konnten die Schüler erstmals ihre bis dahin erworbenen Kenntnisse während des Ausbildungsfunkverkehrs unter Beweis stellen. Sie durften das erstmal unter Aufsicht des Klubstationsleiters ein QSO fahren, d. h. eine Funkverbindung unter dem Ausbildungsrufzeichen Y57 ZO tätigen.

Abgeschlossen wurde das Ausbildungsjahr mit einer Prüfung. Jeder, der Funkamateur werden will, muß vorher Funkempfangsamateur gewesen sein. Dazu muß er eine Prüfung ablegen, die ihn dazu berechtigt, als Hörer am Amateurfunk teilzunehmen. Alle

sechs Prüflinge konnten diese mit Erfolg ablegen. Sie erhalten dann eine Urkunde für Funkempfangsamateure und damit gleichzeitig eine Hörernummer, die sie in Verbindung mit einer SWL-Karte als Bestätigung gehörter Verbindungen an Funkamateure der ganzen Welt über den Radiosportverband verschicken dürfen. Als Rückantwort erhalten sie dann eine QSL-Karte (Bestätigung für eine Funkverbindung), die sie zum Erwerb von Diplomen, ähnlich wie Urkunden im Sport, verwenden können.

Die Klubstation will bei dem derzeit Erreichten nicht stehenbleiben. Die zum Hörer qualifizierten Schüler werden im nächsten Jahr ihren ersten Empfänger (Radio) selbst bauen, damit sie dann auch von zu Hause aus qrv (empfangsbereit) sein können. Darüber hinaus wird eine dritte Ausbildungsgruppe „Funkpeilen“ eröffnet werden. Ich denke, daß dieser erste kleine Einstieg in den Amateurfunk, insbesondere in das Klubstationsgeschehen, ausgereicht hat, um diese interessante und vielseitige Sportart vorzustellen. Und wenn Sie mehr wissen wollen, wir werden auch in Zukunft von uns reden machen. In diesem Sinne melde ich QRT an (Beendigung des Funkverkehrs) und hoffe auf ein awdh (Aufwiederhören).

73 (Viele Grüße)
von Y57 ZO



Während Dr. Müller (Foto oben) seinen Schützlingen noch manches erklärt, legt Sebastian bereits seine Hörerprüfung ab

MINISTERRAT
DER DEUTSCHEN DEMOKRATISCHEN REPUBLIK
MINISTERIUM FÜR POST- UND FERNMELDEWESEN

URKUNDE

über die
Genehmigung zum Herstellen, Errichten und Betreiben von Funkanlagen

Nr.: _____ Klasse: _____ Stufe: _____

Rufzeichen: _____

Gemäß den Bestimmungen des Gesetzes über das Post- und Fernmeldewesen und den dazu erlassenen Durchführungsbestimmungen und Anordnungen wird hiermit

Name	Vorname
Wohnort	Straße
Wohnort	Straße (bei Veränderung)
PKz	Funkname

die Genehmigung zum Herstellen, Errichten und Betreiben einer Amateurfunkstelle zu den nachstehend genannten Bedingungen erteilt.

Gültig bis: 31.08.1990

Berlin, den: 20.02.1987

Verlängert bis: _____

Berlin, den: _____

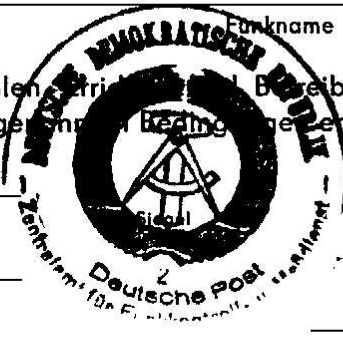

Im Auftrag

Klaus
Klaus
Oberrat

Unterschrift

Siegel

Unterschrift

Bedingungen der Genehmigung

1. Standort: 1. _____

2. _____

2. Ausbildungsrufzeichen: _____

3. Allgemeine Bedingungen:

Veränderungen zur Person, Tätigkeit und Arbeitsstelle sowie der Verlust von Genehmigungsurkunden oder Funkanlagen sind unverzüglich der Bezirksdirektion der Deutschen Post mitzuteilen.

Der Verlust von Funkanlagen ist darüberhinaus unverzüglich der nächsten Dienststelle der Deutschen Volkspolizei anzuzeigen.

4. Ergänzungen / Bemerkungen: _____

5. Genehmigungsumfang:				6. Zum Funkbetrieb wurden freigegeben:			Freigabedatum	Unterschrift
Nr.	Anlage / Frequenzbereiche	Anmelde-datum	Unterschrift	Frequenzbereiche	Sendearten	Eingangsleistung	Außerbetriebnahme	Dienststempel
1	SS 100		<i>[Handwritten Signature]</i>	80, 40, 20 m	A1A A1A3 A3E	120 W	14.11.1975	<i>[Circular Stamp]</i>
5	UFS 601 / 2 m	24.07.1979	<i>[Handwritten Signature]</i>	2 m F2B	F2A F2A F3E	16 W	14.11.1975	<i>[Circular Stamp]</i>
14	Teltow 215 C	08.06.1982	<i>[Handwritten Signature]</i>	80, 40, 20, 15, 10 m	A1A A3E	180 W	10.09.1982	<i>[Handwritten Signature]</i>

157 Ag 901 535 84 10

GERMAN DEMOCRATIC REPUBLIC

Y40 BER

Special station on the occasion of the 40th anniversary of the German people's liberation from fascism!

To Radio	May 85	UTC	MHz	2-way	RS (T)

73! TNX FR QSO

CALL: _____

OP: _____

ITU: 28

CQ: 14

Y 2-KK: 003

QTH-Loc: JO 62

18 B/332/86 4,0 I/86 135

Gesellschaft für Sport und Technik

Berlin, den 27. 6. 1988

Kreisvorstand Berlin-Hellersdorf

Abnahmeprotokoll

des Funkgerätestützpunktes (einzureichen in 4 Exemplaren über den BV an Abt. Nachrichtenausbildung des ZV der GST)

der Amateurfunkklubstation (einzureichen in 3 Exemplaren an den BV der GST)

1. Genaue Anschrift:

(z. B.: Betrieb oder Dienststelle, Ort, Straße)

24. Oberschule
Kastanienallee 118
Berlin-Hellersdorf
1 1 5 0

2. Räumliche Voraussetzung und Eigentümer der Räume: Eigentümer: 24. Oberschule
Schulraum Es liegt zwischen dem Kreis-
Fläche: 24m² vorstand des Stadtbezirks
Lage : Linkes Obergeschoß der Schule Bln.-Hellersdorf u. der
Bedingungen: 1 Zugang vom Nebenflur 24. OS ein Nutzungsvertrag
1 Ausstieg zum Dach vor.
1 Waschgelegenheit

3. Art der Bewachung des Gebäudes:

(z. B. Raum im 1. Stock des Hauptgebäudes im Betrieb innerhalb des Betriebsschutzbereiches)

Durch Wohnsitz des Hausmeisters im Schulgebäude.

4. Sicherung gegen unbefugten Zutritt:

(z. B.: Fenster vergittert, Einsicht nicht möglich, weil im 3. Stock. eisenblechbeschlagene Tür mit 2 Sicherheitsschlössern)

Einsicht und Einstieg durch das Fenster nicht möglich,
da Raum in der 3. Etage, massive Holztür mit zwei Sicherheitsschlössern.

5. Alarmeinrichtung:

Schriftlicher Antrag an die VP-Stelle durch den Kreisvorstand,
mit der Bitte um Einbeziehung der Schule in den Streifengang,
wird gestellt.

6. Aufbewahrung der Schlüssel:

(Unterschiedliche Forderungen bei Fu-Geräteraum und Afu-Stellen beachten)

1 Schlüsselsatz beim Kreisvorstand
1 Schlüsselsatz beim Direktor der Schule
1 Schlüsselsatz beim Klubstationsleiter
Alle weiteren Schlüsselsätze werden entweder beim Hausmeister
in einer Stahlkassette (Zugang nur durch lizenzierte Mitbe-
nutzer der Klubstation) oder beim Klubstationsleiter (Stahl-
kassette) deponiert.

7. Aufbewahrungsbedingungen:

(z. B.: Stahlblechschrank)

Stahlschrank, Stahlkassette

8. Stationsordnung:
(nur für Afu-Klubstation)

Befindet sich zur Zeit in der Bearbeitung

Der Funkgeräteraum/Die Amateurfunk-Klubstation wurde von mir am 17.06.88 durch Ortsbegehung überprüft.

Er/Sie entspricht den Bedingungen

- der Funkgerätevorschrift der GST
- der Afu-Klubstationsvorschrift der GST



Stellv. f. Ausbildung des KV

Bestätigung durch den
BV der GST

Berlin

den

26.9.88

J. J. J.
Gesellschaft für Sport und Technik

Stellv. Vorstand des BV

- Nachrichtenausbildung -

108 Berlin · Unter den Linden 36-38

(Nur für Funkgeräteraum)

Bestätigungsvermerk des ZV:

Der mit Ihrem Protokoll vorgeschlagene Funkgeräteraum wird unter nachstehenden Bedingungen zur Aufbewahrung von Funkgeräten nach den Bestimmungen der Funkgerätevorschrift der GST bis bestätigt.

Die Unterbringung von Funkgeräten darf nur erfolgen, wenn der für diesen Funkgeräteraum vorgeschlagene Gerätewart bestätigt wurde.

Neuenhagen, den

Leiter der Abt. Nachrichtenausbildung

Registrier-Nr.



RSV-DDR @DB0GR de:DC7XJ 08.09.90 12:45 30 6234 Bytes
Zur Diskussion
*** Bulletin-ID: 089003DB0GR ***
de DC7XJ @ DB0GR

Der Weg zur Einheit der Berliner Funkamateure - ein Vorschlag der
Berliner Regionalversammlung des RSV e.V.

Der Vorstand der Region Berlin des RSV e.V. und die grosse Mehrheit der Berliner Mitglieder des RSV e.V., d.h. unsere Funkamateure, Fuchsjaeger und Schnelltelegrafisten sind fuer die Vereinigung der beiden Amateurfunkverbaende.

Fuer Berlin heisst das aus unserer Sicht Bildung eines Distriktes Berlin im einheitlichen deutschen Amateurfunkverband.

Dieses Ziel sollte in einem ueberschaubaren Zeitraum erreicht werden und mit den Wahlen zum Distriktvorstand Berlin in den ersten sechs Monaten abgeschlossen werden.

Schritte auf diesem Weg sind u.E.:

Die 15 Radioklubs des RSV e.V. in Berlin werden als Ortsverbaende des DARC anerkannt.

Die gewaehlten Vorstaende der 15 Radioklubs erhalten bis zu ihrer Neuwahl lt. Wahlordnung des DARC alle Rechte und Pflichten der Ortsverbandsvorstaende des DARC.

Der Punkt 4.10. der Geschaeftsordnung des DARC - Aufloesung von OV's - wird fuer die Dauer von 5 Jahren im Distrikt Berlin nicht angewandt.

Die Aufloesung eines dieser neuen OV's ist in diesem Zeitraum nur auf Antrag des Ortsverbandes selbst moeglich.

Der Par. 12 Abs. 7 der Satzung des DARC - Distriktsversammlung und Distriktvorstand - ist fuer die naechsten 5 Jahre so auszulegen, dass der Bedarf besteht, im Distriktvorstand Berlin min. ein Mitglied zu haben, welches aus einem ehemaligen Radioklub des RSV e.V. kommt.

In der Wahlordnung des DARC (Pkt. 2.6. - Stimmauszaehlung) ist somit zeitlich befristet folgende Ergaenzung in Kraft zu setzen:

"Erhaelt bei den Wahlen zum Distriktsvorsitzenden bzw. stellvertretenden Distriktsvorsitzenden in Berlin kein Kandidat aus einem ehemaligen Radioklub des RSV e.V. die einfache Mehrheit, so gilt der Kandidat aus einem ehemaligen Radioklub des RSV e.V. als weiteres Mitglied des Distriktvorstandes als gewaehlt, der die meisten Stimmen auf sich vereint."

Der Distriktvorstand benennt in den naechsten Jahren min. einen geeigneten Funkamateureur aus dem ehemaligen Radioklub des RSV e.V., welcher Aufgaben lt. Pkt. 5.3.4. der Geschaeftsordnung des DARC - Vertretung bei Pruefungen - wahrnehmen kann.

Im Amateurrat ist die Vertretung der ehemaligen RSV-Mitglieder aus Berlin ueber den Distrikt Berlin zu sichern.

Ein Weg dazu ist u.E. der, dass der Vertreter des ehemaligen RSV e.V. im Distriktvorstand Berlin in den naechsten 5 Jahren im Amateurrat mit einer Stimme des Distriktes Berlin vertreten ist.

Das heisst, der Pkt. 6.2. der Geschaeftsordnung des DARC - Zusammensetzung und Aufgaben des Amateurrates - bzw. Par. 10 der Satzung des DARC - Amateurrat - sind in geeigneter Weise und

zeitlich beschränkt zu ergänzen.

Die Berliner Funkamateure unterstützen die Position des Vorstandes des RSV e.V. in der vierseitigen Arbeitsgruppe mit Bundespost, Deutscher Post, DARC und RSV. Wir wünschen, dass die dort vom RSV-Vorstand eingebrachten Positionen in geltendes Recht umgesetzt werden.

Die etwa 350 Funkamateure, Fuchsjäger und Schnelltelegrafisten der Region Berlin des RSV e.V. haben aber auch einiges in einen Berliner Distrikt einzubringen, was weniger formalen Charakter trägt. Als Beispiele für Aktivitäten von regionaler oder überregionaler Bedeutung seien hier angeführt:

- a) die Monatsversammlung der Berliner Funkamateure, welche in modifizierter Form (etwa als öffentliche Fragestunde an den Distriktvorstand) weitergeführt werden könnte
- b) die guten Möglichkeiten und Bedingungen, die im Freizeit- und Erholungszentrum Wuhlheide für die Durchführung von Amateurfunklehrgängen bestehen, sollten durch einen Distrikt Berlin weiter genutzt werden
- c) das erfolgreiche UKW-Contestteam Y350 sollte die Basis für eine Berliner Contestmannschaft bilden
- d) die Mobilfuchsjagd, veranstaltet vom Radioklub Prenzlauer Berg, sollte in Gross-Berlin mit Unterstützung des Distriktes weitergeführt werden
- e) die Umsetzer Y210 und Y510 sollten ihren Platz in Berlin behalten
- f) ein Berlin-Rundspruch sollte unter Mitarbeit von YL's und OM's aus dem Ostteil von Berlin erarbeitet werden.

Zum Erreichen des genannten Ziels und zur Umsetzung der angesprochenen Schritte ist u.E. eine gemeinsame Beratung des Regionalrates Berlin des RSV e.V. und der Distriktsversammlung Berlin des DARC notwendig.

In Vorbereitung dazu würde ein Treffen des Regionalvorstandes Berlin und des Distriktvorstandes Berlin unserer Auffassung nach sinnvoll sein.

Mit diesen Vorschlägen wollen wir alle Berliner Funkamateure zur Diskussion über den Weg zur Schaffung eines Distriktes in ganz Berlin auffordern.

Der Regionalrat Berlin bedankt sich im Voraus für alle eingehenden Meinungen zu diesen Vorschlägen.

im Auftrage von Y37JO Y33PO Y51TO Y27YO
Y28MO Y27ZO Y56UO Y27XO
Y27JO Y21QO Y24OO Y35TO
Y57SO Y56UO Y46TO

Falk D. Weinhold, Y54NL
Regionalratsvorsitzender Berlin

Reprint: DC7XJ @ DB0GR

RSV-DDR @DB0GR de:DC7XJ 08.09.90 15:01 30 3622 Bytes
RE: Zur Diskussion
*** Bulletin-ID: 089005DB0GR ***

Nachdem ich die Vorschlaege zur Einheit der Berliner Funkamateure der Freunde vom RSV gelesen hatte, war ich gelinde gesagt ziemlich baff!

Im Ostteil Berlins gibt es nach Aussage des Regional-Rundspruches 335 Mitglieder im RSV. Diese verteilen sich auf 15 Klubstationen die in Ortsverbaende des Distriktes Berlin im DARC umgewandelt werden sollen. Damit entfallen statistisch gesehen gut 22 Funkamateure auf einen Ortsverband.

Im Westteil der Stadt gibt es 14 Ortsverbaende mit ueber 1.700 Mitgliedern. Mithin pro Ortsverband 100 Mitglieder mehr.

Nun soll (so wuenscht man) jeder der 15 neuen Ortsverbaende das gleiche Mitspracherecht auf Distriktsebene haben wie die bisherigen. Das wuerde bedeuten, dass eine Mehrheit (sie vertritt die Interessen von 1.700 Mitgliedern) von einer Minderheit (die 335 Mitglieder repraesentiert) untergebuttert werden kann !

Ferner soll die Satzung des DARC so verbogen werden, dass es zum MUSS wird, ein Mitglied des ehemaligen RSV in den Distriktsvorstand zu waehlen. Die Tatsache, dass das zeitlich begrenzt sein soll, ist dabei von untergeordneter Bedeutung. Da der Distriktsvorstand aber aus nur 2 Personen besteht bedeutet das, dass entweder der Distriktsvorsitzende oder sein Stellvertreter Mitglied des RSV gewesen sein muss. Darueberhinaus soll die Vertretung der 335 ehemaligen RSV-Mitglieder im Amateurrat gesichert werden. Selbst die Art der 'Wahl' soll (wenn auch zeitlich begrenzt) unter Umgehung saemtlicher bisherigen Gepflogenheiten festgeschrieben werden.

WO LEBEN WIR DENN ???

Der Distrikt Berlin ist in den letzten vierzig Jahren demokratisch gewachsen und zu einer gut gefuegten Einheit geworden. Gerade hier - und das in den letzten Jahren besonders deutlich - wurde das Clubleben von unten nach oben praktiziert.

In den Ortsverbaenden wurde nach der Meinung der Mitglieder gefragt, diese Meinungen wurden durch die, demokratisch gewaehlten, OVVs an den, ebenfalls demokratisch gewaehlten, Distriktsvorstand getragen und dieser vertrat dann diese Meinungen vor dem Amateurrat. Ob er immer der gleichen Meinung war bleibt dahingestellt aber er fuegte sich immer der Mehrheit. Und so soll es auch bleiben!

Das bisherige System der Klubstationen laesst sich ohne Schwierigkeiten auflösen und auf die Basis der Stadtbezirke reduzieren. Liegen mehr als eine Klubstation in einem Stadtbezirk so macht das doch auch nichts. Einmal im Monat wird man sich doch wohl an einem Ort treffen koennen. Die Lizenzinhaber von Klubstationen im Westteil von Berlin haben auch nicht den Status von Ortsverbandsvorsitzenden, auch wenn mehr als (statistisch betrachtet) 22 Funkamateure an der Station arbeiten (z.B. DK0TU). Diese sich dann daraus ergebenden insgesamt 24 Ortsverbandsvorsitzenden waehlen aus ihrer Mitte in geheimer und demokratischer

Wahl einen Distriktsvorstand. Und der ist mit Sicherheit in der Lage alle ueber 2.000 Mitglieder auf der bisher so gut gelaufenen Grundlage zu vertreten. Dafuer bedarf es keinen "Co-Trainers". Die Interessen der im Ostteil Berlins ansaessigen Mitglieder duerfte sich kaum von denen unterscheiden die im westlichen Teil wohnen; also braucht man keinen "Haendchen-Halter"!

ALSO: DEMOKRATISCH UND NACH DEN LANGJAEHRIG BEWAehrTEN STATUTEN DES DARC E.V. - ODER GARNICHT !

73 von Bernd, DC7XJ @ DB0GR

GERMAN DEMOCRATIC REPUBLIC
Pionierpalast »Ernst Thälmann« Berlin



Fest des Lernens

Geschichte und Technik der Relaisfunkstelle DBØBRL

Erste Ideen zur Errichtung eines FM-Relais im damaligen Ostberlin entstanden 1975.

Im September 1978 wurde dem Präsidium des Radioklubs der DDR eine Vorlage übergeben, die einen schrittweisen Aufbau eines Relaisstellennetzes in der DDR vorsah.

Diese Vorlage wurde von Siegfried Blechschmidt, DM2AYO (heute DL7UCD, D21), Olaf Hentschel, DM2CFO (heute DL7VHF, D21) und dem damaligen Referatsleiter UKW beim Präsidium des Radioklubs der DDR, Hans Uwe Fortier, DM2COO (heute DL7UHF) erarbeitet.

Zu dieser Zeit lag dem Radioklub der DDR bereits ein Antrag von Funkamateuren aus dem Raume Erfurt vor, die ein Relais auf dem Ettersberg bei Weimar errichten wollten.

1977 war in der DDR ein neues Amateurfunkgesetz in Kraft getreten, welches den Betrieb über terrestrische und kosmische Relaisfunkstellen ausdrücklich vorsah.

Nachdem die Vorlage von 1978 von allen damals zuständigen Instanzen bestätigt war, begann die Arbeit zum Aufbau der beiden ersten FM-Relaisfunkstellen bei Weimar und in Berlin. Das Berliner Relais sollte das Rufzeichen DMØAO erhalten.

Inzwischen vergab die ITU auf Antrag für alle Funkdienste der DDR einen neuen Präfix. Für den Amateurfunk bedeutete das eine Umstellung auf die Prefixreihe Y2...Y9.

Das FM-Relais bei Weimar ging am 01. März 1979 unter dem Rufzeichen Y21I in Betrieb. Es folgte das Relais in Berlin. Am 06. Oktober 1979 konnte der Betrieb von Y21O auf dem Kanal R2 unter gewissen technischen Unzulänglichkeiten beginnen.

Das Berliner Relais entstand aus einer ausgemusterten Landfunkstelle vom Typ UFZ 652, die wegen eines Blitzschadens beim Funkwerk Köpenick nicht mehr verwendet wurde. Ein Reihe Berliner Funkamateure unterstützten den Aufbau des Relais durch technische und organisatorische Zuarbeiten. Kosten, die beim Ankauf von technischen Materialien und bei der Anmietung

des Standortes entstanden, trug die Gesellschaft für Sport und Technik als damalige Trägerorganisation des Amateurfunks in der DDR.

Nach und nach erfolgte der weitere technische Ausbau des Relais, denn bei Inbetriebnahme arbeitete es ohne Duplexfilter mit zwei Antennen. Am 31. Mai 1984 erfolgte auf Wunsch vieler Funkamateure ein Kanalwechsel von R2 auf R5. Die weitere Verbesserung der Technik brachte am 15. August 1985 eine neue Antenne, die noch heute verwendet wird. Inzwischen war es auch gelungen, nach einer beim Funkwerk Köpenick in Auftrag gegebenen Konstruktion Duplexfilter nach kommerziellen Maßstäben fertigen zu lassen, wovon auch das Berliner Relais profitierte.

Zur Verbesserung der Empfangseigenschaften der inzwischen angewachsenen Anzahl von Relaisfunkstellen schaffte es der Funkamateur Bernd, Y21HH, mit dem damaligen Werk für Bauelemente der Nachrichtentechnik in Teltow einen Vertrag zur Herstellung von 145 MHz-Quarzfiltern abzuschließen.

Durch den Einbau dieser Filter verbesserte sich die Qualität des in einem Funkballungsraum befindlichen Relais ganz erheblich.

Zu Vergrößerung des Aktionsradius von Y21O bei Rundspruchsendungen wurde in den 80-er Jahren eine Richtfunkstrecke zum Relais Y12F bei Finsterwalde eingerichtet. Diese Zubringerstrecke sprach das Relais direkt auf der Eingabe an. Der Raum, in dem nun Rundsprüche gehört werden konnten, reichte von Leipzig über Cottbus, Brandenburg bis nach Fürstenwalde. Die Zuführung der Modulation erfolgte mit einer Vorrangschaltung per Postmietleitung von der Rundspruchstation Y61Z direkt zum Relais.

Im Mai 1992 wurde der nun fällige Antrag auf Umstellung des Rufzeichens in den DBØ-Block gestellt. Nach einigen kleinen Hemmnissen im Distrikt Berlin konnte das Relais am 01. November 1992 sein neues Call DBØBRL ausstrahlen.

Autor: Olaf Hentschel, DL7VHF

Die
Chroniken
der
Ortsverbände

Ortsverband Charlottenburg, D01

Damals wars. . .

Der Gedanke, die Stadt Berlin in der Reihenfolge der bestehenden Bezirke in Ortsverbände aufzugliedern wurde vermutlich 1947, mit Gründung des DARC anlässlich der ersten Tagung der deutschen KW-Amateure am 7. und 8. Juni 1947 in Stuttgart, geboren.

An dieser Tagung nahmen auch 5 OM aus Berlin und ein 1 OM aus der damaligen Ostzone teil.

Bedingt durch den Viermächte-Status von Berlin und den damit verbundenen vielen Stellen mit denen es zu Verhandeln galt, war es wesentlich schwieriger und zeitaufwendiger, bis dann endlich im Frühjahr 1949, die ersten Lizenzprüfungen durchgeführt werden konnten.

Am 16. Juli 1949 wurden dann die ersten DL7-Lizenzen, im Hause der HVPF in Berlin-Charlottenburg, Dernburgstr. 50, ausgegeben.

1949

Im April 1949 wurde vom damaligen Vorsitzenden des DARC-Berlin OM Rudi Hammer, DE 0485, im übrigen „DER MOTOR“ und Steuermann der Funkamateure nach 1945 in Berlin, OM Herbert Korn, DE 6181, zum Bezirksverkehrsleiter für den Ortsverband Charlottenburg ernannt.

1950

Nach der erfolgten Ausgabe der ersten DL7-Lizenzen übernahm OM Korn, DL7AG, andere Aufgaben im, heute würde man sagen, Distrikt Berlin und OM Johannes Eckert, DL7CE, wurde das Amt des Bezirksverkehrsleiters für Charlottenburg, kurzfristig übertragen.

1951

Turbulent und schnellebig wie die Zeiten nun damals waren ging es natürlich auch im jetzigen Distrikt Berlin zu.

Es gab einen neuen Distriktvorsitzenden, OM Dr. Werner Otto, DL7BW, und der Ortsverband Charlottenburg bekam einen neuen Ortsverbandsvorsitzenden, OM Dr. Gerhard Jahn, DL7BJ.

Nach Aussagen von Oldtimern setzte nun langsam ein gewisses OV-Leben ein, und die ersten OV-Versammlungen fanden bei DL7BJ in seiner Wohnung statt.

1952–1954

Leider mußte DL7BJ aus beruflichen Gründen Berlin im Jahre 1952 verlassen. Ab Mai 1952 bis zum Februar 1955 wurde das Amt des Ortsverbandsvorsitzenden von OM Alex Malinowski, DL7EQ, bekleidet. Stellvertreter war OM Horst Moritz, DL7DM.

In diese Zeit fielen auch die wöchentlichen Veranstaltungen im OV Charlottenburg:

1. Morsekursus für Anfänger
2. Arbeitskreis „Englisch für Anfänger“
3. Arbeitskreis „Englisch für Fortgeschrittene“

Veranstaltungsort war der DARC-Clubraum im Haus der Jugend, Soorstr. 85 in dem auch die monatlichen OV-Versammlungen stattfanden.

1955–1956

Leider mußte auch Alex Malinowski, DL7EQ, aus beruflichen Gründen seinen Vorsitz im OV im Februar 1955 aufgeben. Als neuer OVV wurde OM Horst Moritz, DL7DM, und als sein Stellvertreter OM Hans Germer, DE 10364, gewählt. OV-Frequenz war 28,240 MHz !!

Nach der Sommerpause 1956 wurde ein Lizenzanwärter-Kursus CW/Technik von DL7DM begonnen und bis zur Lizenzprüfung im Frühjahr 1957 weitergeführt. Eine DE-Prüfung wurde im November 1956 erfolgreich durchgeführt.

Lt. Protokoll einer ordentlichen OV-Versammlung vom 3.12.1956...

Zu Pkt. 6: Es wurde folgender Beschluß gefaßt: Der Distriktvorstand möge beschließen, in Zukunft von Präsenten wie die „Freihitsglocke“ abzusehen, da dieses Symbol einen politischen Hintergrund hat. Stattdessen wird vorgeschlagen, einen „Funkturn“ oder ähnliches zu wählen, was mehr Zusammenhang mit unserem Hobby hat und neutral ist. Ja, so waren eben die Zeiten vor 40 Jahren

Die Mitglieder trafen sich monatlich in einer Gaststätte in der Kaiserin-Augusta-Allee.

1957–1958

Der alte Ortsverbandsvorsitzende OM Horst Moritz, DL7DM, wurde 1957 für die nächsten zwei Jahre wiedergewählt. Stellvertreter wurde OM Wolf Preuße, DL7HU.

Außerdem wurden die neulizenzierten Old Men aus dem Frühjahr 1957, DL7HT, DL7HU und DL7HW von der OV-Versammlung dazu verdonnert, den nächsten Lizenzanwärter-Kursus CW/Technik durchzuführen! Auch das war damals Usus in Charlottenburg!

Lt. Protokoll der OV-Versammlung vom 2.12.1957. . .

Mitglieder-Stand per 1.12.1957: 39 Mitglieder; 6 Neulizenzen in 1957

1959–1960

Anlässlich der ordentlichen OV-Versammlung im Februar 1959 wurden OM Wolfgang Pabst, DL7GR, zum OVV gewählt. Stellvertreter wurde OM Klaus-Dieter Selchow, DL7DB.

1961–1974

Am 6.2.1961 fand eine ordentliche OV-Versammlung statt. Zum OVV wurde OM Johannes Eckert, DL7CE, gewählt. Sein Stellvertreter wurde OM Fredy Günther, DL7EX.

Die Aufgaben des Kassenwartes wurden bis 1968 von DL7HT und danach von DL7LZ wahrgenommen. QSL-Manager war ab 1972 über lange Jahre DC7FW.

Der Tagungsort war ab 5.4.1963 das Sömmering-Spordeck, Sömmeringstr. 35 in Berlin-Charlottenburg.

Bei der am 13.1.1964 durchgeführten DE-Prüfung bestanden alle 8 Kandidaten!

Ein Mitglied des Ortsverbandes Charlottenburg, Wolf Preuße, DL7HU, war vom März 1969 bis zum März 1983 DX-Referent des Distriktes Berlin. In diese Zeit fielen auch größere Field-Day-Aktivitäten des Ortsverbandes!

Field-Day 1964 im Tegeler-Fließ unter dem Rufzeichen DLØIG/p (Ingenieurschule-Gauß).

Field-Day 1968 auf den Sand-Dünen in Heiligensee schon unter dem neuen Club-Rufzeichen des OV Charlottenburg DLØFI/p.

Field-Day 1972 auf dem Mühlenberg in Gatow unter dem Rufzeichen DLØFI/p.

Seit Anfang der 70iger Jahre trafen sich die Mitglieder im Sportheim, Osnabrücker Straße 24.

1975–1976

Nachdem OM Eckert, DL7CE, im Dezember 1974 zum DV-Berlin gewählt wurde, hat OM Fredy Günther, DL7EX, das Amt des OVV, nach erfolgter Wahl im März 1975, übernommen. Sein Stellvertreter wurde OM Dieter Suhrmann, DL7MQ.

1977–1980

Anlässlich der im März 1977 stattgefundenen Mitgliederversammlung wurde DL7EX in seinem Amt bestätigt. Als neuer Stellvertreter wurde OM Klaus Gramowski, DL7NS, gewählt.

1981–1984

Im März 1981 wurde anlässlich der ordentlichen Mitgliederversammlung OM Klaus Gramowski, DL7NS, zum Ortsverbandsvorsitzenden gewählt. Als sein Stellvertreter wurde OM Dieter Suhrmann, DL7MQ, bestellt. Schatzmeister wurde YL Marina Fehst, SWL.

Im Januar 1981 übernahm YL Christiane Großmann, DL7ABI, das Amt des QSL-Managers für den Ortsverband.

In diese Zeit fielen auch wiederum größere Aktivitäten des Ortsverbandes!

Teilnahme am DARC/VHF-UHF-SHF-Contest am 7./8. Mai 1983 sowie am 5./6. Mai 1984 unter dem Rufzeichen DLØFI/p in Eiskeller.

Die Geräte wurden alle in einem kleinen Wohnwagen untergebracht. Sehenswert war wirklich die gewaltige Antennen-Anlage, zwei Vierergruppen übereinander. Hier hatten die beiden Konstrukteure Wolfgang Woyde, DD6EV, und Sohn Bodo, DL7AFB, ihr Meisterstück abgeliefert. Weitere Teilnehmer der Crew waren: DL7NS, DL7AAA, DL7RU, DL7ABI.

1985–1986

Anlässlich der im März 1985 stattgefundenen Wahl im OV, wurde der gesamte Vorstand wieder gewählt. Anstelle von DL7MQ übernahm OM Rolf Knoblich, DL7MR, das Amt des Stellvertreters.

1987–1988

Im März 1987 wurde OM Lutz Schubert, DL7NL, die Aufgabe des OVV in einer Mitgliederversammlung übertragen. Sein Stellvertreter wurde OM Fried Hoffmann, DC7FW.

Anlässlich der Festivitäten „750 Jahre Berlin“ fand vom 7.-14. Juni 1987 ein Bürgerliches Fest in der Schloßstraße, vor dem Schloß Charlottenburg, statt.

Der Ortsverband Charlottenburg hatte am 13. und 14. Juni einen Informations-Stand einschließlich Antennen auf dem Mittelstreifen aufgebaut. Bei schönem Wetter wurde den vielen entlangspazierenden Berlinern Amateurfunk live auf KW und UKW vermittelt. Dank an DL7NL, DL7VR, DL7AEK, DL7XP u.v.a. für das Gelingen dieser Veranstaltung!

Ab dem 18.4.1988 trafen sich die Mitglieder des Ortsverbandes Charlottenburg, jeden 3. Montag im Monat in ihrer neuen Tagungsstätte, dem Restaurant „Dalmatia-Grill“, Kaiserdamm Ecke Messedamm.

1989–1990

Auch im Jahr 1989 wurde Lutz, DL7NL, in seinem Amt als OVV bestätigt. Sein Stellvertreter wurde OM Ulrich Schiller, DD6KP. Schatzmeister wurde Harry Scholz, DL7XP.

1991–1994

Anlässlich der ordentlichen Mitgliederversammlung im März 1991 wurde Lutz, DL7NL, wieder in seinem Amt als OVV bestätigt. Als sein Stellvertreter wurde OM Joachim Rudolph, DL7LD, gewählt. Das Amt des Schatzmeisters wurde ab 1993 von Thomas Himmel, DL7AEV, ausgeübt.

1995–1996

Nach dem bedauerlichen Tod von Lutz, DL7NL, im Januar 1995, wurde in der am 20.3.1995 stattgefundenen Mitgliederversammlung, OM Joachim Rudolph, DL7LD, zu seinem Nachfolger gewählt. Stellvertreter wurde OM Bodo Woyde, DL7AFB.

Der Ortsverband Charlottenburg veranstaltete am 5.11.1995 eine 2-m-Mobil-Fuchsjagd. Die Ausrichtung übernahmen dankenswerterweise Uwe Dannenbaum, DF5YT und Andy Großmann, DL7RU.

Zusätzlich fanden 1995 und 1996 Field-Day-Veranstaltungen zusammen mit der AUB statt.

Außerdem kaufte der Ortsverband aus dem Nachlaß von DL7NL das Berliner Relais DBØWF und installierte es im Frühjahr 1995 auf dem Hochhaus des SFB-Fernseh-Zentrums. Relais-Verantwortlicher ist Bodo Woyde, DL7AFB.

1997

Am 20.1.1997 fand anlässlich einer ordentlichen Mitgliederversammlung die Neuwahl des Vorstandes statt. Gewählt wurde OM Thomas Himmel, DL7AEV, zum OVV und OM Rolf Knoblich, DL7MR, zum Stellvertreter.

YL Christiane Großmann, DL7ABI bleibt weiterhin QSL-Manager für den Ortsverband Charlottenburg (dankenswerterweise nun schon seit 1981).

Die Clubstation

Eine körperlich immer bestehende Clubstation des Ortsverbandes hat es mangels Clubheim wohl nie gegeben; war wohl auch nie so richtig ein Wunsch seiner Mitglieder. Aber es gab Clubrufzeichen!

Die erste Teilnahme an einem Fieldday fand im Sommer 1964 unter dem Call DLØIG/p im Tegeler-Fließ statt. Das Call hatte man sich von der Ingenieurschule Gauß ausgeliehen.

Die zweite Teilnahme an einem Fieldday erfolgte im Sommer 1968, nun schon mit dem neuerteilten Call DLØFI/p, auf den Sand-Dünen in Heiligensee.

Vermutlich wurde das Rufzeichen Mitte der 70iger Jahre zurückgegeben, aus welchen Gründen auch immer?

Nach der Wahl von Klaus Gramowski, DL7NS, zum OVV wurde eine Reaktivierung von DLØFI beantragt und wir hatten Glück und konnten im Januar 1983 unser altes Call DLØFI wiedererhalten.

Seitdem haben viele Aktivitäten im OV Charlottenburg unter diesem Call stattgefunden (s.o.).

Wolf Preuße, DL7HU, im April 1997

Ortsverband Kreuzberg, D02

25jähriges Jubiläum der Wiedergründung

Heute vor genau 25 Jahren, am 2. Dezember 1970, wurde der Ortsverband Kreuzberg (DOK D02) zum 2. Mal gegründet. Leider ließ sich die erste Gründung nach dem Wiederaufleben des Amateurfunks in Berlin bisher nicht genau datieren.

Aus den Anfängen hier ein paar mehr oder weniger zufällig gefundene, spärliche Daten.

1950 Im April 1950, ein Jahr nach Inkrafttreten des AFuG, gab es in Berlin (West) 91 Lizenzen, insgesamt im „Vereinigten Wirtschaftsgebiet“ 1414 Lizenzen.

(CQ 4/50, S. 97)

1951 OM Werner Schütze, DL7DA, wird als OVV von Kreuzberg in einem Buch von Rudi Hammer, DL7AA, erwähnt. Dieses Buch erschien in einer Auflage von nur 10 Exemplaren.

Dank an Klaus, DL7ML, für den Hinweis.

In dieser Zeit fanden die OV-Abende im damals sogenannten „Telefunken-Haus“ am Mehringdamm statt, berichtet OM Peter Stark, DL7PS.

1956 OV Berlin Kreuzberg. H. Schmidt, DL7FX, Berlin SO36, Eisenbahnstr.22 neuer OVV.

(DL-QTC 3/56, S. 141)

1958 OV Berlin Kreuzberg: Kl. Wohlfahrt, DL7DW, Berlin-Kreuzberg, Stresemannstr. 16, neuer OVV.

(DL-QTC 7/58, S. 344)

1960 OV Kreuzberg. Am 30. März wählte der Ortsverband OM H. Wittmund (Berlin SW 61, Mehringdamm 9) zum OVV und OM Allenstein zu seinem Vertreter. Der bisherige OVV DL7DW hatte sich aus beruflichen Gründen nicht zur Wiederwahl stellen können. Der OV trifft sich an jedem Freitag von 19.30 bis 22.00 Uhr in seinem Clubheim im Haus der Jugend, Berlin-Kreuzberg, Boecklerpark.

(DL-QTC 6/60, S. 296)

1962 OV Berlin-Kreuzberg. Bis zur endgültigen Wahl eines neuen Vorstandes hat der OVV Wilmersdorf, OM N. Voigt, DL7HI (Berlin-Wilmersdorf, Wittelsbacher Str. 8) den Vorsitz im Ortsverband Kreuzberg mitübernommen.

(DL-QTC 4/62, S. 189)

Zu dieser Neuwahl ist es anscheinend in den nächsten Jahren nicht gekommen, auch über eine Auflösung des OV Kreuzberg wurden keine sicheren Daten gefunden. Mündlichen Berichten zufolge traten die in Kreuzberg wohnenden Mitglieder nach und nach dem OV Neukölln bei.

Ende 1970 war deren Anzahl inzwischen so groß, daß der OVV Neukölln die Kreuzberger „drängte“, nun endlich wieder einen eigenen OV zu gründen.

Man traf sich am Mittwoch, dem 2.12.1970 gemeinsam mit dem OV Neukölln in dessen Clubräumen im Jugendheim „Lessinghöhe“ und die Kreuzberger wählten ihren Vorstand:

OM Klaus Fenske, DL7ML, als OVV;

OM Dieter Pickert, DL7NC, als stellv. OVV;

OM Heinz Reiman, DC7DE, als QSL-Vermittler.

Alle in Kreuzberg ansässigen Mitglieder des DARC mußten (!) jetzt diesem OV beitreten. Damit war der OV Kreuzberg wiedergegründet und das Berlin-MB konnte noch im selben Monat verkünden:

Der **DOK D02** ist wieder da!

(2.12.1995, DL7QG)



Das „Telefunken“-Haus, Mehringdamm 32 in Kreuzberg

Ortsverband Tempelhof, D08



INHALT

Zusammenfassung der wichtigsten Ereignisse ...	Seite 312
Ortsverbands-Vorsitzende von Tempelhof, D08 ...	Seite 312
1949 bis 1959...	Seite 313
1960 bis 1969 ...	Seite 313
1970 bis 1979 ...	Seite 314
1980 bis 1989 ...	Seite 314
1990 bis 1999 ...	Seite 316
2000 bis 2009 ...	Seite 317
2010 bis heute ...	Seite 318
Besondere Aktivitäten und Personen ...	Seite 319

Die Geschichte vom Ortsverband Tempelhof, Zusammenfassung von Christian Schneider, DL7JV, mit Unterstützung von Michael Barth, DL7ZR, im Februar 2021.

Besonderen Dank gilt Bernd Kieck, DC7XJ, Chronist und Rundspruch-Archiv von DB0BN.de

ZUSAMMENFASSUNG DER WICHTIGSTEN EREIGNISSE

Jahr	Ereignis
1949	Gründung von D 08
1950	Erste Sendelizenzen in Berlin
1952	Beginn der Vortragsreihen
1956	Die ersten Amateurfunk-Kurse werden angeboten
1959	OV-Abende finden im Lokal Kunigundeneck statt
1961	Erste Beteiligung an der IFA
1968	Der erste Fieldday wird durchgeführt
1969	Das Clubstationsrufzeichen, DLØTE, wird zugeteilt
1972	Der OV bekommt eigene Räume im Hessenring 47
1979	Erste Durchführung des Amateurfunk-Flohmarktes
1980	Der erste Computer, RIC, geht in Betrieb
1985	Regelmäßige Treffen von Distrikts-Referaten im Hessenring
1986	OV-Beteiligung an Veranstaltungen auf dem Flughafen Tempelhof
1989-1995	Höchste Mitgliederzahlen im OV, ca. 150 Vollmitglieder
2003	Kommissarische Verwaltung durch den Distrikt
2004	Konstitution eines neuen Vorstandes
2010	Erster Internetauftritt von D 08
2015-2016	Sanierung der Clubstation

ORTSVERBANDS-VORSITZENDE VOM OV TEMPELHOF

Datum	Ortsverbandsvorsitzende	Rufzeichen
April 1949	P. Robeck	DE8529
April 1951	Gerhard Sackewitz	DL7BY
Oktober 1951	Günther Müller-Brinkum	DL7CR
April 1953	Gerhard Priebe	DL7BP
Januar 1955	Rolf Schmidt	DL7GQ
August 1961	Günther Müller-Brinkum	DL7CR
Februar 1962	Erich Gräßner	DL7FP
März 1977	Wolfgang Pirwaß	DC7SV
März 1981	Michael Barth	DL7ZR
Januar 1991	Falko-Romeo Herda	DL7ASD
März 1994	Günter Bautsch	DL7ARB
März 1999	Christian Seibold	DL7APN
Februar 2004	Hans Dieter Pfennigwerth	DM7JHD
März 2014	Peter Stark	DL7PS
Mai 2017	Kay Nicol	DK1KN

1949 BIS 1959

DIE ANFÄNGE

Der Ortsverband Tempelhof, D08, wurde im April **1949** gegründet. Erster Ortsverbandsvorsitzender (Bezirksverkehrsleiter) von Tempelhof war damals P. Robeck, DE8529.

Sende-Lizenzen wurden von der Landespostdirektion erstmals am 16.07.1949 ausgegeben.

1950 war Günther Müller-Brinkum, DL7CR, im Grunewald mit dem Fahrrad portabel unterwegs auf 80 m. Von der Askanischen Oberschule wurde zu dieser Zeit Funkbetrieb in Morsetelegrafie durchgeführt.

Die Berliner DARC-Geschäftsstelle befand sich von **1951** bis 1957 in Marienfelde, Bleißstraße, Berlin-Tempelhof. Sie wurde vom Bruno Garnatz, DL7BG, betreut. Die Adresse der Berliner QSL-Vermittlung war Postbox 73.

Am 28.11.**1952** wurde beim OV Tempelhof der erste Vortrag über tragbare UKW-Geräte und das 70-cm-Band abgehalten. Günther Müller-Brinkum, DL7CR, führte einen UKW-Tag auf dem Schäferberg durch.

Im Sommer **1956** wurde von Rolf Schmidt, DL7GQ, im Jugendheim Mariendorf der erste Morsekurs angeboten.

Der im Februar **1959** gezeigte Film „CQ-DX“ hatte so großen Anklang gefunden, dass daraufhin Mitglieder vom OV Tempelhof, an der Station von Horst Schulze, DL 7 EM, den Film „Wer hämmert da so spät bei Nacht und Wind“ drehten. Premiere mit guter Kritik bzw. Berichterstattung in der Presse.
URL Film CQ-DX: www.youtube.com/watch?v=kiDrNIEhi0w

Der OV Tempelhof traf sich zu den OV-Abenden ab November 1959 im Lokal Kunigundeneck, bei Karl May, Werderstr. 5 in Berlin 45. QSL-Manager war Horst Schulze, DL 7 EM.

1960 BIS 1969

Ab Januar **1960** fanden Lizenzkurse im Jugendheim Bosestraße 6 statt. Im März 1960 hatte der Distrikt Berlin ca. 400 Mitglieder.

OVV Rolf Schmidt, DL7GQ, musste Berlin überraschend verlassen. Günter Müller-Brinkum, DL7CR, übernahm am 30.08.**1961** geschäftsführend den Vorstand. Auch DL7CR verließ dann aus QRL-Gründen Berlin. Am 18.02.**1962** übernahm Erich Gräßner, DL7FP, kommissarisch den OV-Vorstand. Technischer Referent war Horst Schulze, DL7EM.

Das OV-Heim befand sich ab dem 18.06.**1963** in der Rathausstraße, Mariendorf. Ein Morsekurs wurde weiterhin im Jugendheim Bosestraße 6 und im Jugendheim Kurfürstenstraße angeboten.

Am 04.07.1963 wurde Erich Gräßner, DL7FP, zum Ortsverbandsvorsitzenden gewählt. Stellvertreter wurde Dr. Eberhard Janata, DL7LX. QSL-Manager war Rainer Kramer, DL7LV.

Bei den Wahlen **1966** und 1968 wurden DL7FP und DL7LV in ihren Ämtern bestätigt. Technischer Referent wurde Günther Busch, DL7EW.

Der erste Fieldday vom OV Tempelhof wurde am 08.06.**1968** unter dem Rufzeichen DL7EM/P veranstaltet.

Am 14.02.1969 wurde das Clubstationsrufzeichen DLØTE zugeteilt. Das Clubstationsrufzeichen wurde dann in den Folgejahren immer vom jeweiligen Ortsverbandsvorsitzenden weitergeführt. Im gleichen Jahr nahm der OV Tempelhof am Sommer-, Herbst- und UKW-Fieldday erstmals von der Mülldeponie Marienfelde teil.

1970 BIS 1979

CLUBHEIM HESSENRING UND AMATEURFUNK-FLOHMARKT

Bei den Wahlen am 09.04.1970 wurde Erich Gräßner, DL7FP, als OVV wieder bestätigt. Als Stellvertreter wählte der Ortsverband Günter Lüben, DL7NB, und Eckard Pfitzner, DL7NF, als UKW-Referent.

Der Ortsverband Tempelhof traf sich am 04.03.1971, im Restaurant Kunigundeneck. Frank Tureck, DL7FT, führte eine Dia-Folge über seine DXpedition nach Albanien vor.

Am 25.08.1972 erhielt der Ortsverband vom Bezirksamt Tempelhof Räume in der Jugendfreizeiteinrichtung Hessenring 47 als Clubraum mit Funkstation zur Nutzung überlassen. Die Funkamateure richteten sich in zwei Räumen unter dem Dach des Hauses ein.

1974 wurde eine Heizung installiert. Später kam ein Gittermast mit Kurzwellenbeam, Dipol- und Drahtantennen sowie UHF- und VHF-Antennen dazu.

Zur Wahl am 04.03.1975 wurde DL7FP erneut als OVV bestätigt. Ingo Rehfeld, DC7AR, wurde zum Stellvertreter gewählt. Am 06.05.1975 hielt Ingo Rehfeld, DC7AR, einen Filmvortrag über Gemeinschaftsantennen ab.

Anlässlich der Jahreshauptversammlung vom 15.03.1977 wurde Wolfgang Pirwaß, DC7SV, zum neuen OVV gewählt. DC7AR wurde im Amt bestätigt. QSL-Manager wurde Michael Hauff, DL7YF.

DC7AR gab sein Amt am 28.02.1978 aus QRL-Gründen auf. Michael Barth, DL7ZR, übernahm kommissarisch das Amt.

Ein großer Erfolg war der vom OV Tempelhof erstmals veranstaltete Amateurfunk-Flohmarkt (siehe auch das Kapitel 'Besondere Aktivitäten und Personen') am 25. Februar 1979. Initiator war Wolfgang Pirwaß, DC7SV.

1979 erstellte der Ortsverband regelmäßig ein „INFO-BLATT DLØTE“. Am 13.03.1979 wird Michael Barth, DL7ZR, zum stellvertretenden OVV gewählt.

Der EME-Vortrag von Manfred Plötz, DL7YC, am 14.12.1979 im großen Saal der Jugendfreizeiteinrichtung fand zahlreiche interessierte Zuhörer.

1980 BIS 1989

Am 16.10.1980 wurde im Clubheim für den Distrikt der „RIC“ (RTTY-Informations-Computer) von Udo Prims, DC7YD, errichtet.

Michael Barth, DL7ZR, wurde, nachdem der bisherige OVV, DC7SV, nicht mehr kandidierte, am 31.03.1981 zum OVV gewählt. Stellvertreter wurde Eberhardt Kubinek, DL7WK.

Der Termin vom Amateurfunk-Flohmarkt wurde 1982 in den Herbst verlegt und fand am 21.11.1982 statt. Er erfuhr großes Interesse.

Am 01.03.1983 wurde Gerald Wittek, DL7AAC, neuer QSL-Manager. Der Vorstand wurde im Amt bestätigt. Im Sommer 1983 war das Fieldday-Gelände am Neudecker Weg.

Günter Zellmer, DL7ZG, (siehe auch das Kapitel 'Besondere Aktivitäten und Personen'), bekam am 11.12.1983 die goldene Ehrennadel des DARC überreicht. Am 28.01.1988 wurde ihm das Bundesverdienstkreuz verliehen. Dies war das erste Mal, dass diese hohe Auszeichnung für Verdienste um den Amateurfunk verliehen wurde.

Quelle: www.dl0bn.de/archiv/1988/d0488.htm

Am 16.01.1985 lud Manfred Plötz, DL7YC, im Clubheim zum ersten Mal interessierte Funkamateure zum Gigahertz-Treffen ein. Bis 1991 folgten regelmäßige Treffen des UKW-Referates.

Joachim Schulze, DL7BE, organisierte am 30.01.1985 ein ATV-Treffen mit den Themen "23-cm-ATV-Bake, 70-cm-ATV und ATV-Bilder mit dem Mikro-Computer".

Der OV Tempelhof veranstaltete am 28.04.1985 eine Mobilfuchsjagd, der Start erfolgte am Anhalter Bahnhof.

1985 nahm der OV Tempelhof an beiden Fieldday-Contesten teil. Das Fieldday-Gelände befand sich im Schichau Weg. Unter der Leitung des OV Tempelhofs wurde anlässlich der 750-Jahrfeier das Berlin-Diplom, 750 Jahre Berlin, herausgegeben. Diplommanager war DL7ZR.

DL7ZG führte am 18.08.1986 seinen 20. Morsekurs durch, der über das Relais, DBØWF, abgestrahlt wurde. Außerdem fanden jeden zweiten Samstag Übungen im Hören und Geben von Morsezeichen im Clubheim statt.

Beim Tag der offenen Tür auf dem Flughafen Tempelhof am 10. und 11.05.1986 nahm der OV Tempelhof und der „Berlin American Amateur Radio Club“ mit einem Ausstellungsstand teil. Anlässlich der 750-Jahr-Feier Berlins wurde diese erfolgreiche Aktion am 30. und 31.05.1987 unter dem Rufzeichen DA1BLN, mit Sonder-DOK DL 60, erneut publikumswirksam durchgeführt. Im folgenden Jahr, am 28. und 29.05.1988, verstärkte sich das Team zusätzlich durch den OV Kreuzberg, D02.



Die QSL-Karte von DLØTE, DARC-Clubstation Tempelhof, D08

Der Ortsverband nahm vom 06. bis 08.06.1987 an einem Bürgerforum des Bezirksamtes Tempelhof im Volkspark Mariendorf mit einem Ausstellungsstand teil und machte gleichzeitig Fieldday-Contest-Betrieb.

Am 29.09.1987 hielt DL7ZR und der OV einen halbjährlichen Vorbereitungskurs auf die Lizenzprüfung der Klasse C im Clubheim Hessenring 47 ab. Da der Kurs erfolgreich war, wurde am 27.09.1988 erneut ein Kurs angeboten. Das bescherte dem OV etliche neue Mitglieder.

1988 wurden die Treffen der Berliner Packet-Radio-Freunde durch DL7BE im Clubheim Hessenring abgehalten.

Bei der Jahreshauptversammlung am 28.02.1989 wurde DL7ZR als OVV bestätigt. DL7ZG wurde zum stellvertretenden OVV ernannt. Zum QSL-Manager wurde Rainer Goy, DH7ARB, gewählt. Im Sommer 1989 wurde der Fieldday auf dem Gelände des ehemaligen Senatskohlelagers in der Gerlinger Straße durchgeführt.

1990 BIS 1999

Am 29.01.1991 wurde Falko-Romeo Herda, DL7ASD, zum neuen Ortsverbandsvorsitzenden gewählt. Mehmed Avdibegovic, DJØQJ, wurde QSL-Manager des Ortsverbandes. Von 1991 bis 1993 machte DJØQJ, während der Bosnien-Blockade, Notfunkbetrieb und die QSL-Vermittlung für Bosnische Funkamateure.

In den Clubräumen des OV Tempelhof fand am 05.05.1992 von Michael Klemp, DL7AAZ, ein Vortrag über die statische Berechnung und Errichtung von großen Dachantennen statt.

Zur Jahreshauptversammlung im Frühjahr 1994 wählten die Mitglieder Günter Bautsch, DL7ARB, zum neuen OVV.

Am 17.05.1995 wurde Michael Barth, DL7ZR, langjähriger OVV von Tempelhof, zum Distriktsvorsitzenden in Berlin gewählt.

Zusammen mit dem Distrikt Berlin und dem OV Schöneberg, D05, wurde am 04. und 05.05.1996, anlässlich der Tempelhof-Airport-Tage, vom Flugfeld des Flughafens öffentlich Funkbetrieb mit dem Sonderrufzeichen DAØTHF und S-DOK BLN gemacht.



Die QSL-Karte von DAØTHF von 1995 mit Sonder-DOK „BLN“

Die Fielddays, SSB und CW, wurden 1996 in Wernsdorf, südlich bei Berlin, durchgeführt.

1997 fand der Fieldday von DLØTE/P in Wittbrietzen statt und eine Delegation von OV-Mitgliedern besuchte die Clubstation DLØPB, Paderborn, mit dem DOK N14. Berlin-Tempelhof und Paderborn sind Kulturpartnerstädte. Beide Aktivitäten wurden durch Filme von Alex v. Plettenberg, DL7FU, festgehalten.

Der Distrikt Berlin feierte 1997 sein 50-jähriges Bestehen. Aus diesem Anlass beantragte DL7ZR für die Distrikts-Clubstationen DLØBN und DBØBLN den Sonder-DOK BLN 50. Der Funkbetrieb wurde größtenteils von der Funkstation im Hessenring durchgeführt. Die Feierlichkeiten fanden im Hotel Hilton in Berlin-Mitte statt und wurden von DL7FU gefilmt.

Der OV Tempelhof führte im September 1997 ein Bauprojekt zu magnetischen Antennen für 40/80 Meter durch, viele Funkfreunde bauten die Antenne nach.

Am 07.11.1997 wurde von Holger Stamer, DL7VMO, ein Vortrag zu Amateurfunkakkumulatoren und Mikroelektronik abgehalten.

Auch **1999** bot DL7ZG wieder einen CW-Kurs an. Start war der 06.12.1999 auf dem Relais DBØWF.

Im Jahr 1999 wurde Christian Seibold, DL7APN, zum neuen OVV gewählt. Er war gleichzeitig Ortsverbandsvorsitzender vom VFDB-OV Z20. Durch die doppelte Amtsführung wurden viele OV-Abende in Tempelhof abgesagt und viele Aktivitäten eingestellt, so im Berlin-Rundspruch-Archiv 1999–2003 nachzulesen.

2000 BIS 2009

Am 15.06.**2002** wurde noch ein Sommerfest im Garten des Clubheims durchgeführt.

In **2003** wurde die Situation im Clubheim kritisch. Wegen Überforderung des Vorstandes und fehlendem „Fingerspitzengefühl“ gegenüber der Leitung der Jugendfreizeiteinrichtung im Hessenring 47, trat der gesamte Vorstand zurück und viele OV-Mitglieder aus dem DARC aus.

Quelle: www.dl0bn.de/archiv/2002/d3502.htm

Die Clubstation verwaiste. Der OV wurde über einige Monate kommissarisch vom Distriktvorsitzenden, Hans-Peter Zenker, DL2FI, verwaltet.

Die verbliebenen OV-Mitglieder wollten nicht, dass der OV Tempelhof aufgelöst werden sollte.

Unter anderem Peter Stark, DL7PS; Bernhard Kemnitz, DL7APT; Mehmed Avdibegovic, DJØQJ, und Michael Barth, DL7ZR, versammelten sich um Hans Dieter Pfennigwerth, DM7JHD, den sie im Frühjahr **2004** zum neuen Ortsverbandsvorsitzenden wählten.

Im Sommer **2009** wurde der SSB-Fieldday bei Groß-Machnow, auf dem Mühlenberg, erfolgreich durchgeführt. Im Herbst desselben Jahres machte DLØTE, anlässlich 20 Jahre Mauerfall, mit dem Sonder-DOK BMF20 Funkbetrieb.



Die QSL-Karte von DLØTE von 2009 mit Sonder-DOK „BMF 20“

2010 BIS 2019

Der OV präsentierte sich ab **2010** mit einer eigenen Homepage im Internet:

URL: www.darc.de/d08

2012, zum Stadtjubiläum 775 Jahre Berlin, initiierte DJØQJ für die Clubstation DLØTE den Sonder-DOK BLN 775.

Im Spätsommer **2013** feierte der OV erstmalig das Sommerfest unter dem Motto „Antenne und Grillwurst“ welches auch in den folgenden Jahren im Garten des Clubheims OV-übergreifend organisiert wurde.

Zur Jahreshauptversammlung im März **2014** wurde Peter Stark, DL7PS, zum Ortsverbandsvorsitzenden gewählt. Erster stellvertretender OVV wurde Christian Schneider, DL7JV, zweiter stellvertretender OVV wurde Gerd Roloff, DC7CU.

Von **2015** bis 2016 wurde das Haus vom Bezirksamt Tempelhof saniert. Da auch der gesamte Dachstuhl erneuert wurde, musste der OV zum ersten Mal seit 1972 den Clubraum verlassen und das Inventar auslagern. Bei dieser Gelegenheit wurden über 10 m³ an alter Technik und Mobiliar entsorgt.

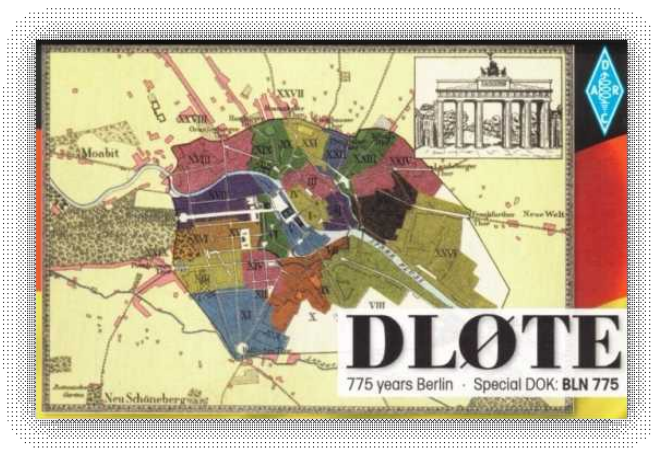

Die QSL-Karte von DLØTE von 2012 mit Sonder-DOK „BLN 775“

Unter der Leitung von Christian Schneider, DL7JV, wurden die Funkamateure bei der Planung für ihre neuen Räumlichkeiten berücksichtigt und bekamen vom Bezirksamt die Clubräume nach ihren Anforderungen saniert. Der Ortsverband verfügte damit über einen neuen Clubraum mit moderner Elektroanlage, zwei Antennenmasten, Computer-Netzwerk, Bastelecke und Räume für Besprechungen. Zur Wiedereröffnung der Jugendfreizeiteinrichtung wurde am 25.11.**2016** vom Jugendamt ein Tag der offenen Tür veranstaltet, woran sich der OV Tempelhof beteiligte.

Im Mai **2017** stellte sich DL7PS nicht mehr zur Wahl. Die Versammlung wählte Kay Nicol, DK1KN, zum neuen OVV. Die anderen wurden im Amt bestätigt.

Ab **2018** führte Kay Nicol, DK1KN ein Elektronik-Bastelkurs für Kinder und Jugendliche im Clubheim durch.

2020 BIS HEUTE (Februar 2021)

Zur Jahreshauptversammlung im März **2020** wurde der Vorstand erneut im Amt bestätigt. Als neuer Kassierer wurde Jörg Danger, DL9BBD, gewählt.

Bedingt durch die Corona-Pandemie und die notwendigen Auflagen der Jugendfreizeiteinrichtung, konnten sich die OV-Mitglieder ab April 2020 nicht mehr vollzählig an der Clubstation versammeln. Um in Verbindung zu bleiben, trafen sie sich dienstags zur OV-Runde auf dem 70-cm-Relais DBØSX.

Im Sommer 2020 wurde mit Daniel Möller, DL3RTL, eine Satelliten-Funkstelle für den geostationären QO-100 Satelliten errichtet.

Im Frühjahr **2021** wurde wegen der Pandemie satzungsgemäß keine Jahreshauptversammlung abgehalten. Die Amtszeiten verlängerten sich bis zur nächsten JHV.

BESONDERE AKTIVITÄTEN UND PERSONEN

Günter Zellmer, DL7ZG, wurde für seine Verdienste um den DARC und den Amateurfunk 1983 die Goldene Ehrennadel verliehen, für seine Leistungen über den Amateurfunk hinaus erhielt er 1988 das Bundesverdienstkreuz.



Günter Zellmer, DL7ZG, Mitglied im Ortsverband Tempelhof, D08

Günter, der im Krieg sein Augenlicht verloren hat, betreute trotz weiterer schwerer Erkrankungen bis Mitte 2013 insgesamt 33 Jahre lang die 'Tönende CQ DL', eine Audiofassung von jeweils aktuellen Inhalten aus dem Amateurfunkmagazin CQ DL. Pro Monat verschickte er dazu etwa 450 besprochene Kassetten an sehbehinderte DARC-Mitglieder, später wechselte er vom Medium Kasette auf die CD-ROM. Dabei wurde er von anderen Funkfreunden tatkräftig unterstützt.

Von seinem unermüdlichen Einsatz profitierten auch viele Funkamateure, denn er praktizierte fast 36 Jahre lang Ausbildung im DARC-Distrikt Berlin. In dieser Zeit hat er über 3000 Funkamateure auf dem Weg zu ihrer Lizenz in Theorie und CW begleitet, davon waren ca. 500 behindert. Letztendlich hat er in Berlin über 38 Jahre lang den Bestätigungsverkehr, ZAP, für den Rundspruch durchgeführt. Auf der HAM-Radio 2012 wurde ihm für sein Lebenswerk im Amateurfunk und dem DARC e. V. die Ehrenmitgliedschaft verliehen.

Unser Freund Günter hat am 12.09.2014 im Alter von 89 Jahren für immer die Taste aus der Hand gelegt.

Der traditionelle Amateurfunkflohmarkt beim OV Tempelhof wurde erstmals am 25. Februar 1979 mit großem Erfolg veranstaltet. Initiator war Wolfgang Pirwaß, DC7SV. Dieser Flohmarkt wurde seitdem jährlich (bis auf wenige Ausnahmen) bis heute, durchgeführt. Diese Amateurfunk-Veranstaltung ist daher jene mit der längsten Tradition in Berlin.

Ab dem 21.11.1982 wurde der Flohmarkt in den Herbst, auf den Volkstrauertag, verlegt.

Joachim Hanke, DC7BW, hat am 13.11.1994 die Veranstaltung mit seiner Videokamera besucht und einen Film gemacht.

URL Film AFU-Flohmarkt beim OV Tempelhof: www.youtube.com/watch?v=vXWGV4dpX_4

Im Jahr 2019 jährte sich der Amateurfunkflohmarkt zum vierzigsten Mal. Es gab zusätzlich ein Rahmenprogramm zu Amateurfunkthemen wie z. B. Basteln mit Kindern, Notfunk, Amateurfunk-Peilen und Digital-Funk. Die Clubstation war geöffnet und machte Funkbetrieb. Die Veranstaltung wurde ein voller Erfolg, es folgten über 180 Besucher der Einladung.

Günter Lüben, DL7NB, war Diplomingenieur und ein brillanter Techniker. Ihm stand eine große Werkstatt zur Verfügung. Er baute Gittermasten aus Aluminium, die er für verschiedene OM in Berlin konstruierte und vor Ort zusammenbaute. Es standen z. B. Masten bei der Clubstation Tempelhof, DLØTE, aber auch bei DJØQJ, DL7ZR und DL7AFV.

Günter war auch großer DXer, bekam als einer der Ersten im Distrikt Berlin das 5-Band-DXCC und war in den Siebzigerjahren stellvertretender OVV von Tempelhof.

Die Internationale Funkausstellung Berlin, IFA, ist eine der ältesten Industriemessen Deutschlands, die jährlich im Sommer in den Messehallen unter dem Berliner Funkturm stattfindet. Seit 1961 hat sich der Distrikt Berlin mit eigenen Ausstellungen an der Messe beteiligt. Funkamateure aus dem Ortsverband Tempelhof, D08, haben über Jahrzehnte tatkräftig mitgearbeitet.



QSL-Karte von DKØIFA mit Sonder-DOK DF, 1973

Unter dem Rufzeichen DKØIFA mit jährlich wechselndem Sonder-DOK, wurde öffentlich Funkbetrieb durchgeführt und den Messebesuchern Fragen beantwortet.

Unter dem Distriktsvorsitzenden Joachim Schultze, DL7BE, nahmen auch OV-Mitglieder an Veranstaltungen auf der Internationalen Tourismusbörse, ITB, und der Gründen Woche teil.

Im Jahr 2002 wurde im Clubheim Hessenring das HAM-Fest zur IFA veranstaltet.

Ortsverband Märkisches Viertel, D13

HISTORISCHE ENTWICKLUNG DES OV „MÄRKISCHES VIERTEL“, D 13,

In den mehr als 25 Jahren Amateurfunkorganisation nach dem Krieg war der Distrikt Berlin des DARC in zwölf Ortsverbände gegliedert. Das entsprach den zwölf Bezirken des Westteils der Stadt.

Mit dem Entstehen neuer Großsiedlungen, wie das Märkische Viertel im Norden der Stadt, war auch eine hohe örtliche Konzentration von Bewohnern verbunden, was dazu führte, daß auch Interessengruppen für Sport und Freizeitgestaltung nach eigener Identität in diesen Großsiedlungen suchten.

Die Hochhäuser des Märkischen Viertels stellen für Funkamateure eine nahezu ideale Basis für ihre, zur Ausübung ihres Hobbys, notwendigen Antennen dar. Ganz besonders wichtig war dieser Umstand nach Einführung der sogenannten Lizenzklasse C, 1967 durch die Deutsche Bundespost. Diese auf den Bereich der ultrakurzen Wellen begrenzte Amateurfunkgenehmigung läßt im Prinzip nur Funkverbindungen in Bereich der Sichtweite zu, jedoch bieten eine Reihe physikalischer Vorgänge die Möglichkeit hunderte von Kilometern auch hier zu überbrücken, wenn eine möglichst hoch gelegene, freistehende Antenne zur Verfügung steht. Genau das aber war im Märkischen Viertel machbar.

War es 1968, mit den ersten Anträgen bei der GESOBAU für eine Erlaubnis zum Aufbau einer Dachantennenanlage, noch extrem problematisch das erforderliche Verständnis zu finden, so weist der heutige „Bebauungsgrad“ der Hochhausdächer mit Antennen für den Amateurfunk, eine verständnisvolle und aufgeschlossene Handlungsweise der Wohnungsbaugesellschaft aus.

Bemerkenswert in diesem Zusammenhang ist das Bemühen des späteren Vorsitzenden des DARC-Ortsverbandes „Märkisches Viertel“, Klaus Gerhard Krämer, DC7AQ, der als erster 1968 durch Ausarbeitung eines Amateurfunk-Antennenvertrages und Verhandlung dieses Vertrages mit der GESOBAU den Grundstein für die vielen folgenden Verträge gelegt und die Aufklärungsarbeit betrieben hat.

Es sollte aber noch fast zehn Jahre dauern bis die nun ca. zwanzig lizenzierten Funkamateure des Märkischen Viertels den Entschluß faßten, einen Antrag beim DARC auf einen eigenen Ortsverband zu stellen.

Am 5. November 1976 war es soweit. In der Gründungsversammlung wies der damalige Vorsitzende des Distrikt Berlin, OM Johannes Eckert, DL7CE, ausdrücklich auf die Abkehr von dem bisherigen Festhalten an den zwölf Ortsverbänden hin und wünschte diesem dreizehnten Ortsverband Berlins eine ganz besonders glückliche Entwicklung.

Der DARC-Ortsverband „Märkisches Viertel“, D13, war gegründet und zwar von 20 stimmberechtigten Mitgliedern des DARC. Sie wählten als

OVV: Klaus-Gerhard Krämer, DC7AQ
Stellv. OVV: Peter Deckart, DL2SL
Kassierer: Günther Majewski, DC7BZ

Gründungsmitglieder waren: DC7AQ, DL2SL, DC7FT, DC7LK, DL7MZ, DC7EF, DC7BZ, DL7WP, DL7PS, DC7KR, DC7IO, DL7TD, DL7SX, DC7KE, DC7LM, DC7IS, DC7BW, DL7MD, DC7CP und zwei SWLs.

Schon am 1. Januar 1977 zählte die Mitgliederliste 22 Lizenzierte und 7 SWLs.
Die Mitgliederentwicklung ging in den Folgejahren weiter und pendelte sich bei ca. 50 ein.

Bei der Vorstandswahl 1979 kandidierte der bisherige Vertreter des OVV, Peter Deckart, DL2SL, nicht mehr. Zu seinem Nachfolger wurde der bisherige Kassierer, Günther Majewski, DC7BZ, gewählt. Das Amt des Kassierers übernahm Heinz Gödtke, DC7ZX. Diese Konstellation des Vorstands von D13 blieb bis 1985 erhalten. Unter der Leitung von Klaus-Gerhard Krämer, DC7AQ, wurde dieser Ortsverband zu einer beständigen Einrichtung der Verbundenheit der Funkamateure des Märkischen Viertels. Schwerpunkte der Arbeit waren die Durchführung von Mobilveranstaltungen für den Distrikt Berlin, Funkaktivitätstage auf dem Plateau des Freizeitparks Lübars, persönliches Ausbilden des Nachwuch-

ses im OV bis zum Bestehen der Lizenzprüfung und viele hier nicht einzeln aufführbare Unternehmungen, die alle dem Ziel der Gemeinschaftsförderung dienen.

Als 1985 die beruflichen Aufgaben für Klaus-Gerhard Krämer so umfangreich wurden, daß er sich außerstande sah, das Amt des Ortsverbandsvorsitzenden weiterhin zu übernehmen, war Betroffenheit und Verständnis der Mitglieder gleichermaßen vorhanden.

Der am 13.6.1985 neu gewählte Vorstand von D13 setzte sich zusammen aus:

OVV: Fritz Rohmann, DL7HC
Stellv. OVV: Manfred Thäle, DL7MZ
Kassierer: Heinz Gödtke, DL7AHG

Unter der Leitung von Fritz Rohmann, DL7HC, wurde die OV-Arbeit konstruktiv fortgesetzt.

Über die Art einer Würdigung des auf den 5. November 1986 fallenden zehnten Jahrestag des Bestehens von D13 konnte in der OV-Versammlung am 9. Oktober 1986 kein mehrheitliches Ergebnis erreicht werden.

So trafen sich eine Reihe von Mitgliedern der ersten Stunde am Abend des 5. November 1986, um bei einem gemeinsamen Essen diese 10 Jahre Revue passieren zu lassen.

Mit Ablauf der zweijährigen Legislaturperiode stellte der OVV Fritz Rohmann, DL7HC, sich nicht mehr für eine Wiederwahl zur Verfügung. In der am 13. August 1987 durchgeführten Mitgliederversammlung war ein für das Bestehen des Ortsverbands Märkisches Viertel kritischer Augenblick gekommen.

Der Ortsverband zählte zu dieser Zeit 53 Mitglieder, anwesend waren 29 stimmberechtigte Mitglieder. Es lagen keine Kandidaturen für das Vorstandsamt vor.

Nach eingehender Beratung der Versammlung wurde an Günther Majewski, DC7BZ, die Bitte zur Übernahme des Amtes gerichtet, obwohl dieser nicht kandidiert hatte und wegen beruflicher Verpflichtungen ein nur geringes Freizeitpotenzial zur Verfügung hat. Er machte dies auch deutlich und wies ausdrücklich auf eine nur eingeschränkte Verfügbarkeit im Falle seiner Wahl hin. Mit Hinweis auf die unabdingbare Notwendigkeit des Weiterbestehens dieses 13ten Ortsverbandes stellte sich DC7BZ zur Wahl als OVV.

Die dann folgende Wahl am 13.8.87 ergab ein einstimmiges Ergebnis:

OVV: Günther Majewski, DC7BZ
Stellv. OVV: Manfred Thäle, DL7MZ
Kassierer: Heinz Gödtke, DL7AHG

In einer Fragebogenaktion an alle Mitglieder des Ortsverbandes „Märkisches Viertel“ wollte der neue OVV die Interessenlage der Mitglieder kennenlernen. Das Ergebnis zeigte, daß ein geselliges Beisammensein im Vordergrund steht. Diesem Eindruck folgend liegt der Schwerpunkt jeglicher Aktivität nicht bei Contest-Teilnahmen, Schulungen oder Bauaktionen, sondern im Zusammensein bei Aktionen wie Funktag im Freien, Besuch des „Stellwerks“ und Jahresabschlußfeier, sowie gesellige Ausrichtung der OV-Abende, Sicher käme auch der Ausbildung von Nachwuchs eine besondere Bedeutung zu, jedoch läßt das Fehlen von geeigneten Lehrkräften vorerst hier keine Aktivität zu.

Nach zwei Jahren, am 8. März 1989, wurde dieser Vorstand ohne Gegenkandidatur erneut gewählt und damit in seiner Amtsführung bestätigt.

Mit einem vierspaltigen Bericht im „MV-Expresß“, einer Zeitung für das Märkische Viertel, konnte der OV D13 1989 erstmalig in die Öffentlichkeit treten. Verbunden mit dem unmittelbar darauf folgenden Funk-Aktivitätstag auf dem Gipfelplateau des Freizeitparks Lübars konnte der Amateurfunk den Bewohnern des Märkischen Viertels näher gebracht werden.

Günter Majewski, DC7BZ, 20.11.1989

Weitere Entwicklung des Ortsverbandes D13 in den Jahren 1991-1996

Am 13.3.91 wurde nach einer langen Sitzung ein neuer OV-Vorstand gewählt, da der alte OVV OM Günther Majewski, DC7BZ, sein Amt unbedingt aufgeben wollte. Nach eingehender Beratung stellte sich OM Peter Falk, DC7LB, als OVV zur Verfügung. Zum Stellvertreter wurde OM Gerhard Polcyn, DL7PI, und als Kassierer OM Heinz Götdke. Dieses Trio wurde am 13.1.93 und am 11.1.95 in seinem Amt bestätigt und konnte seine Arbeit kontinuierlich weiterführen. Als Aktivitäten sind die jährlich Anfang Mai durchgeführte Beteiligung am DARC-Funkwettbewerb und unserem Sommer-OV-Abend im Juli bei OM Achim Hanke, DC7BW, zu erwähnen. Zusätzlich wurde der Fernmeldeturm Schäferberg und die Erdefunkstelle Wannsee besichtigt. Am Jahresende wird immer unsere Weihnachtsfeier durchgeführt. Zur Ausbildung von Nachwuchs steht leider keine geeignete Lehrkraft zur Verfügung. Im November 1996 besteht der Ortsverband 20 Jahre.

Peter Falk, DC7LB, Ende 1996

Ortsverband Lichtenrade, D14

Gegen Ende der 70er Jahre zogen viele Menschen in Berlin in die Randbezirke und in die Neubaugebiete. Darunter waren auch viele Funkamateure, die plötzlich einen weiten Weg zu ihren alten OV's hatten. Anfang 1977 – so im Frühjahr muß es gewesen sein – klönten abends des öfteren Wilfried (DC7BE), Jürgen (DC7OL) und Eric (DC7OH) auf einer Frequenz, die von mehreren Amateuren im Süden Berlins benutzt wurde. Es wurde auch oft das Problem der weiten Wege besprochen und über Abhilfe nachgedacht. So kam uns der Gedanke man müßte einen neuen OV gründen. Da aber gerade der OV Märkisches Viertel, D13, gegründet worden war, war es nicht so einfach den damaligen Distriktvorsitzenden von einer solchen Notwendigkeit zu überzeugen. Der Trend ging in die Richtung, daß Berlin-West damals 12 Bezirke hatte und neue Ortsverbände als nicht erforderlich angesehen wurden.

Doch wir drei ließen und nicht verdrießen und so suchten wir nach mehr Amateuren im Süden von Berlin. Schon bald wurden wir fündig und mit Bruno, DL7CC, hatten wir auch eine B-Lizenz ausfindig gemacht. Auch Bruno war ganz begeistert von dem Plan und sagte starke Unterstützung zu, da er den OVV schon lange kannte.

Im Frühjahr 1977 gründeten wir dann die „Interessengemeinschaft der Lichtenrader Funkamateure“. Dies war notwendig geworden weil uns das Bezirksamt Tempelhof die Clubräume in der Malteser-Grundschule sonst nicht bewilligt hätte. Wir beantragten sogar eine Clubstation, und daraufhin wurde DLØIV von diesem Standort aus betrieben.

In ganz kurzer Zeit war die Mitgliederzahl der Interessengemeinschaft auf 20 Personen angewachsen; davon waren 17 lizenziert und drei SWLs.

Trotz immer neuer Anträge an den Distrikt blieben die OM im Distrikt stur und lehnten alles ab. Was wurde nicht alles angeführt: Wir hätten keine Führungskräfte in unseren Reihen, es wären zuviel C-Lizenzen dabei und überhaupt wolle man nicht noch einen Kaffee- und QSL-Kartentauschclub!

Alle Argumente, die wir vorbrachten, griffen nicht. So entschlossen wir uns im Frühjahr 1979 noch einen letzten Versuch zu starten und wir merkten an, daß, wenn auch dieser Versuch abgelehnt würde, alle Mitglieder der „Interessengemeinschaft der Lichtenrader Funkamateure“ aus dem DARC austreten würden und dem 'Deutschen Funkverband' beitreten (eine Ortsgruppe des 'Deutschen Funkverbandes' gab es in Berlin noch nicht).

Dieses Argument muß sehr wirkungsvoll gewesen sein denn wir bekamen grünes Licht vom Distrikt, und so wurde im Juni der Ortsverband Lichtenrade, D14, aus der Taufe gehoben.

In der Zwischenzeit sind wir ca. 51 Mitglieder, wovon sich ein harter Kern jeden Donnerstag in den Clubräumen aufhält.

Ich möchte an dieser Stelle nochmals den Amateuren Bruno, DL7CC (heute in DL), Jürgen, DL7YW (ex DC7OL) und Wilfried, DC7BE (der später ein DH7-Rufzeichen hatte und leider 1993 verstorben ist) für ihren Einsatz in der Gründerzeit danken!

Eric Dieterle, DC7OH, im Februar 1997



DV Johannes Eckert, DL7CE, bei der Gründungsversammlung vom OV Lichtenrade, D14

Ortsverband Prenzlauer Berg 1, D15

DLØPBE ex Y45ZO ex DM4MO

Das Gründungsdatum des jetzigen Ortsverbandes Prenzlauer Berg 1 ist derzeit nicht eindeutig zu bestimmen. D 15 ist aus der Klubstation Y45ZO des Radiosportverbandes der DDR mit dem Beitritt zum DARC e. V. zum Jahreswechsel 1990/91 entstanden.

Der Ursprung ist in der Klubstation der ehemaligen Sporthalle in der damaligen Stalinallee, der jetzigen Karl-Marx-Allee, zu suchen. Mit dem Abriß derselben versuchten einige OM, sich beim ROBOTRON-Vertrieb neu zu etablieren. Dazu gehörten, der Erinnerung nach, die Funkfreunde Paul und Hoffmann. Ohne Detailkenntnisse muß festgestellt werden, daß dies nie so recht zum Wirken kam.

1974 erfolgte ein neuer Anlauf, die Klubstation zu aktivieren. Die Funkfreunde Barbara Gottschlag, Dieter Böhmig (DL7GL, damals noch DM3NSL), Björn Marks und Karl-Heinz Meusemann (DL7UAL, damals DM3XMO) waren die Enthusiasten der ersten Stunde. Mit mäßiger Unterstützung des Trägerbetriebes, heute würde man „Sponsor“ sagen, gelang es DM4MO in der Kastanienallee 86 zu aktivieren. Ein ehemaliger Laden, gleich neben einer Verkaufseinrichtung RFT-AMATEURFUNKBEDARF, diente als Domizil für Ausbildung und aktiven Amateurfunkbetrieb. Sehr bald konnte der Teilnehmerkreis erweitert werden und Newcomer zur Amateurfunkprüfung geführt werden.

1980 übernahm Dieter Böhmig (zu jener Zeit DM2AGL bzw. Y21GL) von Karl-Heinz Meusemann (DM2AQO bzw. Y21QO) die Leitung der Klubstation DM4MO bzw. Y45ZO.

Im selben Jahr konnte die Klubstation neue Räume übernehmen und befand sich jetzt in der Pasteurstraße 46. Auch dies war eine ehemalige Verkaufsstelle, doch waren die Bedingungen weitaus besser. Da dieser Standort bis September 1992 unser Klubheim war, ist es sicher auch noch manch Westberliner in Erinnerung.

Unsere ständige Nähe zu BCI- und TVI-gefährdeten Geräten sorgte selbstverständlich dafür, daß nie der Wunsch nach Kilowattendstufen übermächtig wurde. Aus der Not wurde eine Tugend gemacht, nutzten wir jede Möglichkeit, um auswärtige Standorte zu beleben.

1982 übernahm K.-H. Meusemann wieder die Stationsleitung und damit auch das Rufzeichen Y45ZO um es für 1987/88 an Hans Dieter Bartz (jetzt DL7UKT) zu übergeben.

Seit der erneuten Übernahme des Klubrufzeichens durch Karl-Heinz, ist er bis zum heutigen Tag Inhaber desselben und auch Ortsverbandsvorsitzender.

Derzeitiger Vorstand: Karl-Heinz Meusemann, DL7UAL, OVV
Martin Tomiak, DL7ARY, stellvertretender OVV
Aktueller Mitgliederstand per 01.01.1997 ist 58 Mitglieder.

Berlin · German Democratic Republic

Y45 O

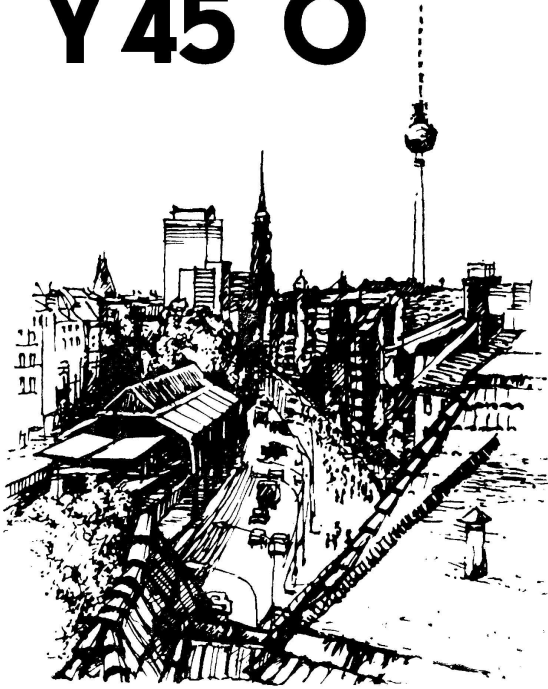

750
JAHRE
BERLIN
1987

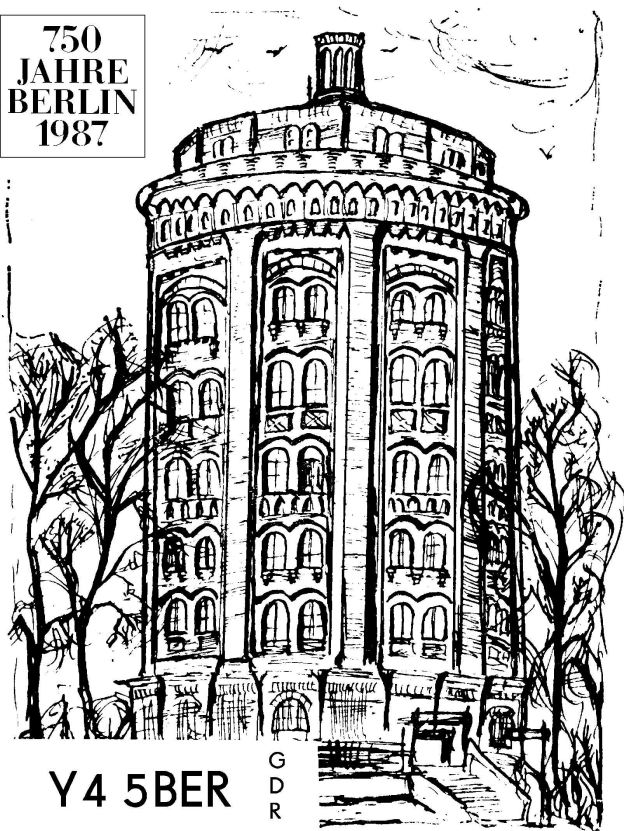

Y4 5BER

G
D
R

Ortsverband Pankow, D16

Ein kurzer Überblick über die Historie des OV Berlin-Pankow, D16

1952

Gründung des Vorläufers des jetzigen OVs Pankow in Form einer „Funkgruppe Berlin-Pankow“ unter der Leitung des Herrn Schwalbe (Gründungsort: Jugendclub in der Breitestraße in Pankow). Die „politisch“ und organisatorisch übergeordnete Organisation ist die FDJ. Aufgrund alliierter Bestimmungen war der Afu-Betrieb im Ostteil der Stadt noch nicht erlaubt.

1953

Herr Schwalbe verließ aus QRL-Gründen Berlin und damit die Funkgruppe. Die 'provisorische' Leitung übernahm Günter Kaarz (später DM2A00).

1954

Das bisher schon für die DDR geltende Afu-Gesetz wird auch in Ost-Berlin eingeführt. Günter Kaarz beantragt eine Klubstationslizenz für die Funkgruppe Berlin-Pankow. Erste „Privatlizenzen“ in Pankow werden für Günter, DM2A00, und DM2AB0 erteilt.

1955

Lizenzierung von DM3KGO, der ersten Pankower Klubstation. Die Funkgruppe besteht aus ca. 10 Mitgliedern. Die erste Station besteht aus folgender Technik: TRX „Eco“ + Buffer und 20 W PA (EL12) für 80, 40 und 20 m. Beginn der ersten Ausbildungskurse zur Afu-Lizenz. Die Ausbildung wurde jährlich neu begonnen und durchgängig bis 1988 durchgeführt. Nach der Wende wurde noch einmal 1993/94 ein Lizenzlehrgang durchgeführt.

1957

Umzug von DM3KGO in das Gebäude des Hauptpostamtes Pankow in der Berliner Straße.

1958

Gründung weiterer Gemeinschaftsstationen in Pankow: DM300 mit QTH in Berlin-Niederschönhausen (Stationsleiter K. Kohl) und DM3KO mit QTH in der 2. Oberschule Grunowstraße.

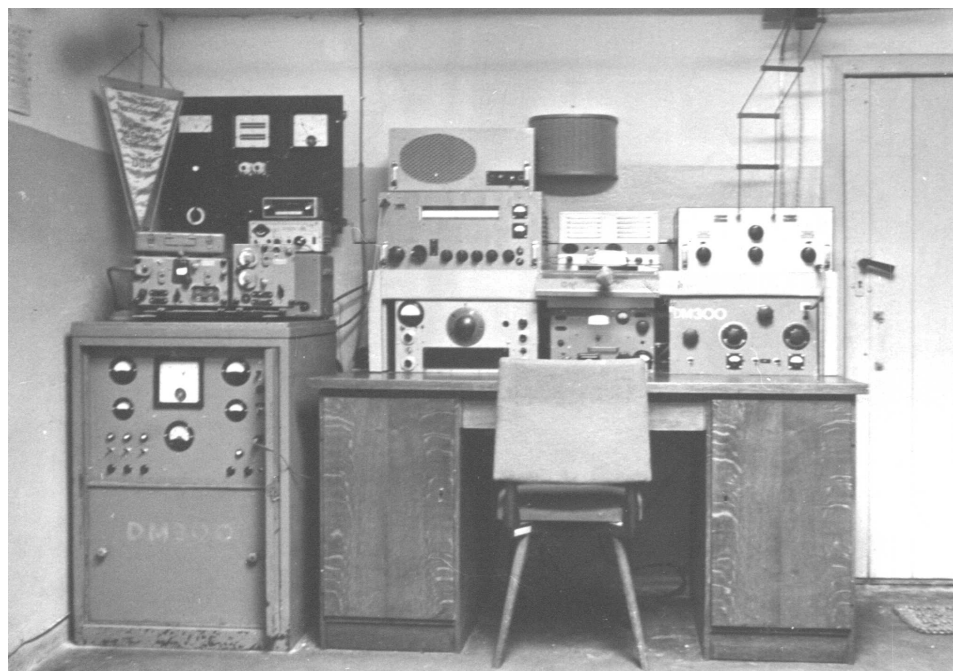

DM300

1961

Umzug von DM3GO (neues Call von DM3KGO) vom QTH Berliner Straße in die Vinetastraße.

1962 bis 1964

Langsamer Übergang der „politischen“ und organisatorischen Hoheit an die GST (Gesellschaft für Sport und Technik). Lizenziert konnte man nur werden, wenn man Mitglied der GST war.

1962

„Sicherheitsorgane“ verdächtigen Mitglieder von DM3GO, politische Sendungen im Auftrag von OK2KJI getätigt zu haben. Zum Glück keine Konsequenzen für die Klubstation.

1965

Der Betrieb in RTTY (muß und) wird von DM3GO beantragt. Die Genehmigung erfolgt 4 Jahre später.

1966

Antrag auf Genehmigung für den 70-cm-Betrieb wird erteilt, aber nach 4 Monaten wieder eingezogen.

1967

Inzwischen verfügt die Klubstation in Pankow über mehrere Sender:

1. Eco; 2. Homemade Bandfiltersender; 3. Seefunksender; 4. Berta und Cäsar.

1968

Ab dem 21.08.1968 wird für mehrere Wochen Funkstille verordnet (Ursache: Einmarsch der Truppen des Warschauer Paktes in OK).

Da die Klubräume und Station DM3GO sich in der Nähe der Ost-Berliner Protokoll-Strecke für Staatsbesuche befand, erfolgte des öfteren für einige Tage eine Versiegelung und damit Sperrung der Klubstation.

1969

Mit dem Tod von K. Kohl (Klubstationsleiter von DM3KO) begann das Ende dieser Station. Bei DM3GO wurde eine Cubical-Quad errichtet. Diese wurde bei dem Jahrhundertsturm 1973 total zerstört.

1972

Die Station DM3GO erhielt einen der DDR-weit 2 Stück eingeführten ungarischen 5-Band-KW-Transceiver TELRAD 100 (Nachbau vom Delta-A).

Einführung der Bezeichnung „Kreisradioklub“ Berlin-Pankow.

1960 bis 1996

Bei den Mitgliedern der Funkgruppe / des Kreisradioklubs / des Ortsverbandes war ein ständiges Kommen und Gehen zu verzeichnen. Zeitweilig waren von den 25 zu vergebenen Mitbenutzerlizenzen von DM3GO alle 25 belegt.

1979

Homemade eines 2-m-FM-TRX für DM3GO

1980

Neue Calls für alle DDR-ler und damit auch für DM3GO: Y33ZO. Neben Kreisradioklub werden wir auch Kreisausbildungszentrum (KAZ).

1981

Das Ausbildungsrufzeichen wird eingeführt (immer ein 'A' hinter der 2. Ziffer des Klubstationsrufzeichen; bei uns als Y33AO) und in unsere Ausbildung ständig benutzt. Außerdem wird ein Kontest-Call für Klubstationen eingeführt (immer ein 'C' hinter der 2. Ziffer des Klubrufzeichens; also bei uns Y33CO).

1983

Homemade einer 500-W-PA für Kurzwelle. Homemade einer 2-m-SSB-Station (Transverter von 10 m und 3-W-PA).

1986

Günter (damals DM2AOO jetzt Y21OO) gibt sein Amt als Chef von Y33ZO ab und geht in die 2. Reihe und wird Stellvertreter von Volker, Y33RO.

1989

Die Wende

1990

In den Wendewirren werden unsere Klubräume zum Hauptquartier des Radioklubs der DDR. Es erfolgt auch der gesamte QSL-Karten-Versand von unseren Räumen aus.

Wieder eine neue Dachorganisation und ein neuer Name für die Pankower: Ortsverband Pankow (D16) des DARC. Zum OV-Vorsitzenden wird im Mai 1990 Hans-Rainer Langner, Y27YO (jetzt DL7VHR) und zum stellvertretenden OVV Günter Kaarz, Y2100 (jetzt DL7UOO) gewählt.

1990 – 1994

Wir müssen unsere alten OV-Räume in der Lauterbachstraße aufgeben. Für ca. 1½ Jahre kommen wir in der „Kulturbaracke Pankow“ unter. Danach erhalten wir wieder eigene Räume bei der Gesellschaft für Zivilschutz in der Parkstraße und dann ab 1994 dann unser derzeitiges Domizil in der Buchholzer Straße.

1992

Bei der OV-Wahl wird Manfred Behnke, Y23WO (jetzt DL7UWO), Vorsitzender des OV's. Günter, DL7UOO, bleibt Stellvertreter. Einrichtung der OV-Station DLØPAN (Technik: Teltow 215 etc.).

1993

Mit mäßigem Erfolg für unser OV einen AFu-Lehrgang durch. Von den ca. 12 Einsteigern halten bis zum Schluß nur 3 Teilnehmer durch. Zwei Teilnehmer bestehen Ende 94 erfolgreich die Prüfung.

Mit der Neugründung von D20 (Hohenschönhausen) wechselt eine große Anzahl von Mitgliedern von D16 in diesen OV.

1994

Mit ca. 20 OV-Mitgliedern starten wir einen Fieldday im Norden des Landes Brandenburg (Feldberg). Über 3 Tage wird gemeinsam gecamp't und es werden viele Afu-Verbindungen unter DLØPAN/p gefahren.

1995/96

Aufbau unseres neuen Domizils in der Buchholzer Straße. Renovierung der Räume, Antennenbau usw.

Manfred Behnke, DL7UWO, im Februar 1997

Ortsverband Berlin-Mitte, D17

Zur Vorgeschichte

Im Stadtbezirk Mitte existieren seit den 50iger Jahren drei Klubstationen mit dem Kreiskennner O 04:
DM3JO / Y35ZO BEWAG am Schiffbauer Damm
DM400 / Y46ZO Haus der jungen Talente in der Klosterstraße
Y35ZO im Haupttelegrafnamt in der Oranienburger Straße

An allen 3 Klubstationen wurde Ausbildungsfunkbetrieb durchgeführt, d.h. insbesondere Jugendliche auf die Amateurfunkprüfung vorbereitet. Schwerpunkt war dabei die Telegrafieausbildung mit dem Ergebnis, daß nach bestandener Prüfung die Newcomer sofort an der Klubstation arbeiten konnten. Positiv wirkte sich dabei aus, daß bereits in der Ausbildung die Anwärter Funkbetrieb unter Aufsicht eines Ausbilders durchführen durften.

Die Ausstattung der Klubstationen bestand bis 1980 ausschließlich aus Eigenbaugeräten. So verfügte die Station DM3JO über einen ehemaligen Marinesender (Höhe ca. 2 m, Breite etwa 1 m), der nur auf dem 40-, 20- und dem 16-m-Band QRV war. 1971 wurde die Ausstattung durch einen Eigenbau-SSB-Sender ergänzt. Die Empfänger waren größtenteils ausgediente kommerzielle Geräte. Erst ab 1980 wurde von der GST allen Klubstationen Transceiver vom Typ „Teltow“ kostenlos zur Verfügung gestellt.

Der von Dienstjahren älteste Funkamateurl war OM Heinz Rose. Er war Leiter der Klubstation im Haupttelegrafnamt. Meines Wissens war er auch einer der ersten Funkamateure im Ostteil der Stadt. Sein erstes Rufzeichen war DM2ABO (nach der damaligen Rufzeichenregelung also das 2. vergebene Rufzeichen). OM Rose (später Y21BO) verstarb vor einigen Jahren.

An der Klubstation der BEWAG wirkte OM Herbert Schirmer, DM2BRO / Y22RO / DL7URO, als Stationsleiter. Bei den Ostberliner Funkamateuren war Herbert als Mitglied und Leiter der Amateurfunk-Prüfungskommission bekannt. Er verstarb im Alter von 74 Jahren im Mai 1996.

Gründung des OV Berlin-Mitte, D17, im DARC

Am 28.11.1990 wurde durch die Mitglieder der o.g. Klubstationen der Beitritt zum DARC beschlossen. Von 21 Funkamateuren wurde Hubert Zessin, DL7UGZ, zum OVV gewählt. Durch Verlust aller bisher als Klubstation genutzten Räume, mußten die technischen Einrichtungen und Geräte vorübergehend eingelagert werden.

Am 8.3.1993 wurde OM Klaus Schulz, DL7VKS, zum neuen OVV gewählt, da Hubert aus beruflichen Gründen dieses Amt nicht mehr ausführen konnte.

Dank der Initiative von OM Wolfgang Noack, DL7VWN, wurde uns von der Schule in der Wallstraße ein Raum zur Errichtung unserer Klubstation DLØBLM zur Verfügung gestellt. Gegenwärtig werden die ausgelagerten Geräte dort wieder installiert, um recht bald wieder QRV zu sein.

Klaus Schulz, DL7VKS, im Dezember 1996

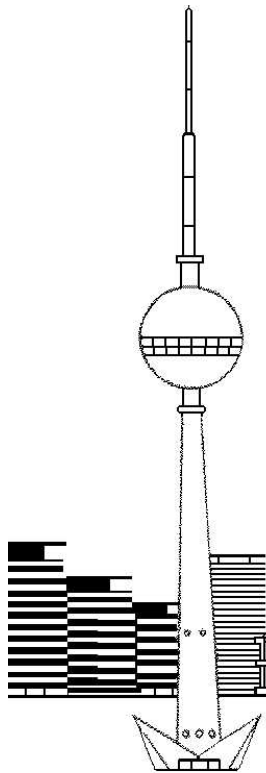

GERMAN DEMOCRATIC REPUBLIC

DM 3 RJO

CLUB-STATION / ELECTRICITY-WORKS »BEWAG«

Op. Klaus Schulz, DDR 1055 Berlin, Storkower Straße 86

To Radio	Date	GMT	MHz	Mode	RST

VO Em 760/71 20

Member of Y2-CG PSE/TNX QSL VY 73!

HOTEL STADT BERLIN

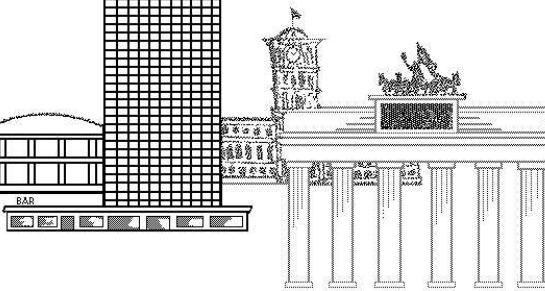

Y2
~~Y2~~-KK 0 0 4
 CAPITAL OF GDR

BERLIN

Ortsverband Friedrichshain, D19

Die Geschichte des OV Friedrichshain, D19, ist die Geschichte der Klubstation DM3RO und Y38ZO. Mit der Anerkennung der Amateurfunkaktivitäten für die Mitgliedschaft im DARC im Ostteil Berlins vor einem möglichen Beitritt in den DARC, ist dieser Anspruch auch legitim. „Vereins-“ und Klubaktivitäten im Amateurfunk waren seit 1964 in Friedrichshain immer an diese Klubstation gebunden. Die Mitgliedschaft in der GST als „Verein“ war notwendig, da vorgeschrieben. Die Möglichkeit in den DARC beizutreten bestand für uns nicht.

Rufzeichen

Die Klubstation DM3RO wurde am 20.09.1964 mit Erteilung des Rufzeichens gegründet. Das Rufzeichen änderte sich 1980 in Y38ZO. Das Rufzeichen änderte sich am 01.01.1993 in DLØBFH.

Standort

Der Standort wechselte mehrmals in Friedrichshain. Von 1969 bis 1982 war der Standort die „Heinrich-Hertz-Oberschule“. Von 1982 bis 1996 war der Standort die Betriebsberufsschule NARVA, Warschauer Straße 58.

Seit der Kündigung der Klubräume befindet sich die Station DLØBFH beim OVV DL7UHU.

Technik

Der Beginn 1964 war ein Eigenbausender, Empfänger ein „Dabendorf“. Schiffssender „SS 100“ im Jahre 19???. Sendeempfänger „SEG 20“ (SSB) im Jahre 19???. Sendeempfänger „Teltow 215 C“ im Jahre 1977. Empfänger „R 250“ und Fernschreibmaschine im Jahre 1978. 2-m-Gerät „UFS 601“ im Jahre 19???

Übergang in den DARC nach dessen Möglichkeit

17.04.1990 Gründung und Wahl im Radioclub Friedrichshain O 05, Region Berlin, RSV
04.12.1990 Übergang des Radioclubs Friedrichshain O 05 durch Wahlen in den Ortsverband Friedrichshain, D19, Distrikt Berlin, DARC.

Peter Greil, DL7UHU, im Februar 1997

Ortsverband Treptow, D25

Bei der Gründung der GST (etwa 1952) entstand der „Radioclub der DDR“ und im Stadtbezirk Berlin-Treptow die Clubstation **DM3DO** auf dem Gelände des ehemaligen Fernsehfunks der DDR, Berlin-Adlershof. Die Station bestand aus ca. 7 Mitgliedern.

Anhand des Buchstaben D im Suffix konnte man erlesen, daß es die vierte Klubstation in Berlin (Ost) war.

Stationsleiter ab 1961 war als DM3DO Heinz Krage, ex priv. Call DM2CLO, heute DL2RZD.

1963 erfolgte ein Umzug in das Reichsbahnausbesserungswerk (RAW) Berlin-Schöneweide.

Stationsleiter von DM3DO war ab 1964 Kurt Taube, Y32TO, heute DL7VAB.

1969/70 erfolgte der Umzug auf die Insel der Jugend im Bezirk Treptow.

1976/77 erfolgte der Umzug zum heutigen Standort, in den Sterndamm 82 in Berlin-Johannisthal.

Im Zuge der Rufzeichenumstellung auf Y2 (1980/81) wurde aus DM3DO – **Y49ZO**.

Stationsleiter von Y49ZO wurde Karl-Heinz Hübner, Y26WO, heute DL7VKH. Die Mitgliederstärke betrug damals etwa 22.

Ab 1989 erfolgte die kommissarische Leitung von Y49ZO durch Y49JO, Dietmar Nehls, Heute DH7UDN.

Nach dem glorreichen Fall der Mauer wurde aus dem Radioclub der DDR der Radiosportverband (RSV) der DDR. Dadurch wurde die Klubstation Y49ZO am 09.05.1990 in einer Wahlversammlung zum **Radioklub Treptow - Y49ZO** umbenannt. Auch hier betrug die Mitgliederstärke etwa 22.

Durch die Übernahme in den DARC wurde daraus der **Ortsverband Treptow, D25**, mit dem gewählten Vorstand:

1. OVV	Dietmar Nehls, DH7UDN	ex Y49JO
2. OVV	Fritz Bergner, DL7VRO	ex Y49RO
Kassierer	Gerda Bergner, DL7VYL	ex Y49LO
Technik-Referent	Axel Brödner, DL7ULF	ex Y27LO
QSL-Manager	Robert Bree, DL7URB	ex Y49HO

Der Vorstand wurde bis heute, in dieser Besetzung, immer wieder bestätigt.

Der OV Treptow, D 25, hat folgende Clubstationen:

DLØABT	verantwortlich ist Dietmar Nehls, DH7UDN
DLØAFJ	verantwortlich ist Kurt Taube, DL7VAB
DLØCJD	verantwortlich ist Clemens Schulz, DL7UZZ

Die derzeitige Mitgliederstärke beträgt 62.

Die Anschrift des OV Treptow ist nach wie vor Sterndamm 82 in 12487 Berlin-Johannisthal, befristet bis 31.01.1997 durch Kündigung der OV-Räume seitens des Bezirksamtes Treptow.

Der OV Treptow, D25, bleibt erhalten und ist auf der Suche nach einem neuen Standort.

Dietmar Nehls, DH7UDN, im Januar 1997

GERMAN DEMOCRATIC REPUBLIC

Y40 BER

Special station on the occasion of the 40th anniversary of the German people's liberation from fascism!

To Radio	May 85	UTC	MHz	2-way	RS (T)

73!

TNX FR QSO

CALL:

OP:

ITU: 28

CQ: 14

Y 2-KK: 003

QTH-Loc: JO 62

18 B/332/86 4,0 I/86 135



GERMAN
DEMOCRATIC
REPUBLIC

QTH BERLIN

Capital of the GDR

Y2-KK OØ7

Y49 BER

Specialstation of the 750 Years – Celebrations in Berlin 1987

Berlin-Treptow

Geschichten aus und um Berlin

Die Geschichte des Berlin-Rundspruchs

Nach Wiedererteilung der ersten neuen Amateurfunklizenzen für West-Berlin am 18. Juli 1949 waren für Heinz Timmermann, DL7AX, die Weichen gestellt, um am folgenden Sonntag, dem 24. Juli 1949, die erste offizielle Sendung des BERLIN-RUNDSPRUCHS im 80-m-Band abzustrahlen. Nur wenige Eingeweihte wußten, daß Heinz bereits seit dem Frühjahr 1948 von den Alliierten eine Genehmigung zum Betrieb seiner Amateurfunkstelle erhalten hatte und schon vor dem offiziellen Start seine Tätigkeit als Sprecher und Redakteur des BERLIN-RUNDSPRUCH aufnahm. Gesendet wurde von zu Hause, und die Geräte sind in dieser Zeit im Selbstbau entstanden. Nach über 10jähriger Tätigkeit beendete DL7AX mit Ablauf des Jahres 1959 seine Tätigkeit.

Sein Nachfolger wurde Karlheinz Kollmorgen, DL7DZ, der auch weiterhin die Doppelfunktion des Redakteurs und Sprechers ausübte. Ungefähr ein Jahr lang strahlte er seine sonntäglichen BERLIN-RUNDSPRUCH-Sendungen unter seinem Rufzeichen DL7DZ im 80-m-Band aus (QRG 3.720 kHz). Ab Anfang 1961 erfolgte dann die Aussendung des BERLIN-RUNDSPRUCHS durch Karlheinz über die neu geschaffene Rundspruch-Station DLØBN. Standort dieser Einrichtung war ein Raum im Hause AEG-Telefunken, Sickingenstraße 20-28, in Berlin-Tiergarten. Dort stand für die Abstrahlung der Rundspruchsendungen, die in der Betriebsart AM ausgesendet wurden, eine Sendeleistung von ca. 400 Watt zur Verfügung. Mitte der sechziger Jahre wurden die Rundspruchsendungen auch auf dem 40-m-Band jeweils um 11:00 Uhr ausgestrahlt.

Außerdem wurden von hier auch Eichwellensendungen für Funkamateure abgestrahlt. Anfangs mit einem Lorenz-Quarzsender, der erst einmal mindestens eine Stunde 'warmgefahren' werden mußte, um danach frequenzstabil zu sein. Später wurde für diese Zwecke ein dekadischer Steuersender von Telefunken verwendet. Telefonisch durchgeführte Frequenzvergleiche mit der Deutschen Bundespost ergaben keine Abweichungen vom Frequenznormal.

Am 3. Mai 1971 wurde von hier das letzte Mal der BERLIN-RUNDSPRUCH gesendet, da die Rundspruch-Station aus organisatorischen Gründen in die Außenstelle von AEG-Telefunken nach Reinickendorf in die Auguste-Viktoria-Allee verlegt wurde. Ungefähr noch ein Jahr wurde der BERLIN-RUNDSPRUCH von hier durch DL7DZ gesendet.

Danach übernahm die Clubstation der Technischen Universität Berlin, DKØTU, unter der Leitung von Friedrich Wülfing, DK6QI, die Abstrahlung des BERLIN-RUNDSPRUCHS. Hier wurde mit wechselnden Sprechern gearbeitet. Um nur einige Namen zu nennen, seien hier Manfred Rösler, DF3LD, und Uwe Hermann, DL7DQ, erwähnt. Die Clubstation DKØTU sendete auch eine Zeit lang im 40-m-Band auf der Frequenz 7.050 kHz den BERLIN-RUNDSPRUCH. Mit Ablauf des Jahres 1982 stellte die Station DKØTU ihre Tätigkeit ein.

Fast parallel zu der Entwicklung im 80-m-Band war der BERLIN-RUNDSPRUCH – nur zeitlich versetzt – im 10-m-Band zu hören. Am 2. September 1962 wurde die erste Sendung des BERLIN-RUNDSPRUCHS von Rudolf Ewest, DL7KF, auf der Frequenz 28,500 MHz, abgestrahlt. Als in der zweiten Hälfte der sechziger Jahre die DX-Bedingungen auf dem 10-m-Band sich zu einem neuen Höhepunkt entwickelten, wurde die Rundspruchfrequenz auf 28,8 MHz und etwas später auf 29,4 MHz verlegt. In der DX-schwachen Zeit wurde dann wieder die Frequenz 28,500 MHz benutzt. Mit der 342. Sendung des BERLIN-RUNDSPRUCHS im 10-m-Band beendete DL7KF seine Rundspruchtätigkeit zur Sommerpause 1971.

Als Nachfolger bewarb (!) sich Rolf Knoblich, DL7MR, beim damaligen Distriktvorsitzenden Rudi Hammer, DL7AA. Seine 'Gesellenprüfung' machte er dann als Rundspruch-Redakteur und als Ausrichter von Rundspruch-Sendungen auf der Funkausstellung 1971 im Mero-Pavillon. Ab 12. September 1971, 11:00 Uhr, wurden dann wieder regelmäßige Rundspruch-Sendungen auf 28,500 MHz in AM von Schöneberg aus ausgestrahlt.

Bereits am 19. Dezember 1971 beendete DL7MR aus beruflichen Gründen seine Rundspruchtätigkeit. Sein Nachfolger auf 10 m wurde 1972 Peter Lindemann, DL7PZ, aushilfsweise unterstützt von Rudi, DL7KF.

Etwa ab Mitte 1972 trat eine kleine Gruppe bestehend aus Wolf Blümich, DL7PF, Jürgen Teichmann, DL7QX, die vorwiegend als Sprecher arbeiteten und Jörg Schenk, DL7QU, der außerdem noch redaktionelle Funktionen wahrnahm, in Erscheinung. Von ihr wurde der BERLIN-RUNDSPRUCH bis Dezember 1975 ausgesendet. Danach war Jörg Schenk nur noch als Redakteur tätig, und die Aussendung erfolgte über DKØTU.

Anfang Januar stellte DKØTU die Aussendung des BERLIN-RUNDSPRUCHs im 10-m-Band ein.

Die technischen Möglichkeiten erlaubten immer höhere Frequenzen zur Ausstrahlung des BERLIN-RUNDSPRUCHs, und so erfolgte bald die erste Sendung im 2-m-Band. Martin Freitag, DC7BH, setzte hier den ersten Rundspruch ab.

Zwischenzeitlich wurde am 9. September 1971 das erste Berliner UKW-Relais mit der Kennung DBØWF in Betrieb genommen, und die letzte Aussendung auf 'direktem' Wege wurde von Günther Schulz, DL7PU, ausgeführt. Ab 13. Februar 1972 übernahm Meinhard Weiler, DC7GJ (†20), die Aussendung des BERLIN-RUNDSPRUCHs über das UKW-Relais DBØYL. Bis zum Jahresende 1974 wickelte er auch hier den Bestätigungsverkehr ab. Seit Anfang 1977 wird der Bestätigungsverkehr, der auch ein Gradmesser für die Beliebtheit der Sendung ist, von Günter Zellmer, DL7ZG, im Bereich des 2-m-Bandes durchgeführt. Nach über 10-jähriger Tätigkeit als Sprecher des BERLIN-RUNDSPRUCHs schied Meinhard Ende April 1982 aus.

Sein Nachfolger wurde am 2. Mai 1982 Rolf Knoblich, DL7MR, der anfangs gemeinschaftlich mit Stefan Peim, DL7AGQ, den sonntäglichen BERLIN-RUNDSPRUCH über die Relais DBØWF und DBØYL abstrahlte. Bis zum 4. Juli 1982 bestand diese Gemeinschaft. Stefan Peim schied aus, und sein Nachfolger hieß Christian Günter, DD6IO, der seine Tätigkeit Ende 1982 beendete. Von Anfang 1983 bis Herbst 1985 wurde der BERLIN-RUNDSPRUCH von DL7MR über beide Berliner 2-m-Relais gesendet. Durch einen Wohnortwechsel ins Märkische Viertel und stark eingeschränkte Antennenmöglichkeiten konnte dann nur noch eine Abstrahlung über DBØWF erfolgen. Rolf ging am 21. Juni 1992 nach 10jähriger Tätigkeit in den Ruhestand. Er übergab das Mikrofon an Martin Tomiak, DL7ARY. Dieser hatte bereits seit Mai 1991 den BERLIN-RUNDSPRUCH, einer alten Tradition folgend, auf 40 m in AM ausgestrahlt. Ebenfalls um diese Zeit herum wurde der BERLIN-RUNDSPRUCH auch von Y57WO (später DL7UMG) auf 160 m übernommen. Nach einigen unschönen Vorkommnissen entschloß sich der Distriktsvorstand Martin Tomiak als Rundspruch-Sprecher abzusetzen und stattdessen Norbert Kühne, DD6NK, in dieses Amt zu berufen. Dieser sendete erstmalig am ?? Februar 1994 den Rundspruch über DBØWF aus.

Die Idee, den BERLIN-RUNDSPRUCH nun auch im 70-cm-Band auszusenden, hatte Anfangs eine Interessengemeinschaft von Berliner VHF/UHF-interessierten Amateuren der DUBUS-Gruppe. Im Dezember 1971 wurde dann der Beschluß gefaßt, nach dem Jahreswechsel den

BERLIN-RUNDSPRUCH auch im 70-cm-Band abzustrahlen. Den Anfang machte Claus Neie, DL7QY, auf der Frequenz 432,200 MHz in der Betriebsart SSB. Die Sendeleistung betrug ca. 150...200 Watt an einer 19-Element Yagi Antenne. Im Anschluß an den Rundspruch wurden noch VHF/UHF-Meldungen der DUBUS-Gruppe abgestrahlt.

Am 17. Juni 1972 übernahm dann Peter Mohr, DL7XW (ex DC7CA), die Aussendung des BERLIN-RUNDSPRUCHs. Die Sendeleistung betrug zwar nur ca. 10 Watt, aber dafür fand eine interessante Antenne Verwendung. Es war dies eine Gruppe von vier DL7KM-Antennen, die in einer rundstrahlenden Formation angeordnet waren.

Anfang September 1976 übernahm dann Manfred Hörning, DL7AN (ex DC7HM), die Aussendung des BERLIN-RUNDSPRUCHs. Bis Ende 1979 führte er diese Tätigkeit aus. Sein Nachfolger wurde Klaus-Dieter Kamm, DC7QH, der den BERLIN-RUNDSPRUCH seit dem 7. September zusätzlich auch noch auf 23 cm aussendete.

Ab 26. September 1986 begann Bernd Wilde, DL7APV, dann den Rundspruch auf 432,200 MHz sowie 1.296 MHz in SSB auszusenden. Am ??? wurde diese Tätigkeit vom Ortsverband Schöneberg mit der Clubstation DLØJS, mit einem Frequenzwechsel auf 432,300 MHz übernommen.

Nach einigen Überlegungen, den BERLIN-RUNDSPRUCH auch auf einem 70-cm-Relais zu übertragen, begann am 5. Mai 1991 Frank Kochanski, DL7ATA, auf dem Relais DBØTA samstags um 18:00 Uhr dem Rundspruch zu weiterer Verbreitung zu verhelfen. Durch eine neue Gerätegeneration war es dann auch möglich, seine Aussendung auch auf 23 cm zu übertragen, ab 22. August 1992 auf 1.297,500 MHz und seit Januar 1995 über das 23-cm-Relais DBØKOR mit DL7ATO als Transponder. An die Aussendung von DL7ATA hat sich auch eine Übernahme auf das 2-m-Relais DBØBRL angeschlossen, sodaß von einem Sprecher 3 verschiedene Amateurfunk-Bänder bedient werden.

Der BERLIN-RUNDSPRUCH eroberte sich auch die Betriebsart Funkfern schreiben (RTTY), denn am 1. März 1976 startete Jürgen Sawala, DC7CH, und Lutz Kahlbaum, DC7PK, die erste BERLIN-RUNDSPRUCH-Sendung in der neuen Betriebsart. Die Sendefrequenz war 144,600 MHz in der Betriebsart F2 bei 45,45 Baud und 850 Hz Shift. Anfangs ließ sich die Sache gut an, aber im September 1976 konnte man im Berlin-MB eine Mahnung lesen, daß die Aussendung in dieser Betriebsart bald eingestellt würde, wegen

zu geringer Beteiligung beim Bestätigungsverkehr. Lutz Kahlbaum schied aus, und Jürgen Sawala in Gemeinschaft mit Wolfgang Herpel, DL7WH, sendeten den BERLIN-RUNDSPRUCH noch bis zum Ende 1977. Dann löste sich auch dieses Team auf und Bernd Kieck, DC7XJ, übernahm die Nachfolge. Er erweiterte die Verbreitungsmöglichkeit des BERLIN-RUNDSPRUCHS noch um eine Variante, denn auf der Seite *824# (Berliner System) im Feldversuch des Bildschirmtextes konnte man den BERLIN-RUNDSPRUCH ebenfalls sehen. Bei der Umstellung des Btx-Systems vom PRESTEL- auf den CEPT-Standard und der gleichzeitig eingeführten Kostenpflichtigkeit der Seiten im bundesweit zugänglichen Bildschirmtext-System 1985 mußte die Verbreitung des BERLIN-RUNDSPRUCHS im Btx eingestellt werden.

Ab 16. Oktober 1980 konnte man den BERLIN-RUNDSPRUCH auf der Frequenz 144,575 MHz in der Betriebsart RTTY von einem Computer (RIC) abrufen. Die technische Betreuung hatte hierbei Udo Primbs, DC7YD (†13), und die Eingabe des Textes des BERLIN-RUNDSPRUCHS wurde von Wolfgang Pirwaß, DC7SV, erledigt. Damit erübrigte sich die 'Live'-Ausendung der Rundsprüche, denn nunmehr konnte man den BERLIN-RUNDSPRUCH zu jeder beliebigen Tageszeit abrufen. Der RIC stellte seinen Betrieb im Dezember 1990 nach einer Laufzeit von 10 Jahren ein – die Resonanz ging gen Null. Eine schnellere und fehlerfreie Übertragungsart eroberte das Amateurfunkgeschehen: Packet-Radio. Als im August 1987 die Packet-Radio-Mailbox DBØGR in Betrieb genommen wurde, konnte man den BERLIN-RUNDSPRUCH auch von dort auslesen. Seit Mitte 1990 wird er in das gesamte Packet-Radio-Netz eingespielt und ist in ganz Deutschland abrufbar.

Über die Redakteure der ersten Stunde des BERLIN-RUNDSPRUCHS ist anfangs schon berichtet worden. Sie hatten stets Doppelfunktionen, weil sie die redaktionelle Arbeit ausführten und außerdem den Rundspruch noch aussendeten. Als erster 'Nur-Redakteur' begann Rudi Didzun, DL7TE, im Februar 1976 seine schreibende Tätigkeit, die er bis Ende Januar 1978 ausführte. Sein Nachfolger wurde Josef Hubert Hasenmül-

ler (Joe), DC7JW, der nach kurzer Zugehörigkeit überraschend Ende Juni 1978 ausschied.

Klaus Gramowski, DL7NS, übernahm am 3. September 1978 die redaktionelle Bearbeitung des BERLIN-RUNDSPRUCHS. Seine Tätigkeit als Redakteur endete am 23. September 1979. Ab 30. September 1979 wurde der BERLIN-RUNDSPRUCH redaktionell von Jürgen Caspareit, DL7NO, betreut. Er nahm dieses Amt bis zum 9. Oktober 1984 wahr und übergab es dann an Bernd Kieck, DC7XJ.

In die 'Dienstzeit' von DC7XJ fiel die Öffnung der Berliner Mauer am 9. November 1989, der Zusammenschluß des Radio Sport Verbandes der DDR mit dem Deutschen Amateur-Radio-Club zum 31. Dezember 1990 und die damit verbundene Vergrößerung des Distriktes Berlin. Seit Januar 1991 war er für die Redaktion eines BERLIN-RUNDSPRUCHS für den Großraum Berlin verantwortlich. Sein letzter Rundspruch, die Nummer 450, entstand am 11. Mai 1995. Nach über 10½-jähriger Tätigkeit übergab er sein Amt an Marina Fenske, DL7MK.

Nach der Sommerpause 1995 wurde auf Beschluß der Distriktsvorstände von Berlin und Brandenburg ein gemeinsamer Rundspruch erstellt. Der Distrikts-Rundspruch Brandenburg hatte sein Erscheinen vor den Sommerferien eingestellt. Seither laufen alle Meldungen aus den beiden Distrikten zentral bei Marina Fenske, DL7MK, zusammen, die daraus den "Gemeinsamen Rundspruch für Berlin und Brandenburg" erstellt. Der etwas eigentümliche Name rührt von der Tatsache her, daß DL7ARY in Privatinitiative einen eigenen Rundspruch abstrahlte, der den Titel "Berlin-Brandenburg-Rundspruch" trug und einen gewissen 'außerparlamentarischen' Stil hatte.

Durch diese Zusammenlegung der Rundsprüche von Berlin und Brandenburg mußte sich auch die Verbreitungsweise ausdehnen. Die Ausstrahlung am Samstag um 18:00 Uhr durch DL7ATA auf dem 70-cm-Relais DBØTA wurde jetzt auch über die Relais DBØKOR im 23-cm-Band sowie über DBØBRL, DBØJLF und DBØPCK im 2-m-Band übertragen.

B-RS 33/71 (07.11.1971)

Gestern, um 22:00 Uhr, wurde in SSB auf der Frequenz 432,2 MHz im 70-cm-Band erstmalig der Deutschland- und Berlin-Rundspruch ausgestrahlt. Stationen, die auf UHF nur empfangen können, möchten die Empfangsberichte an Claus Neie, DC7AN, senden.

.....

B-RS 39/71 (19.12.1971)

Die UKW-Information der Woche

.....

Beim scheidenden Berlin-Rundspruch-Redakteur bedanken wir uns für die sehr gute Zusammen-

.....

arbeit und wünschen OM Knoblich für sein neues QRL alles Gute.

B-RS 24/92 (18.06.1992)

ABSCHIED

Mit der Verlesung des heutigen Deutschland-Rundspruchs stellte eine Institution ihre Arbeit ein: Rolf Knoblich, DL7MR.

Seit dem 02.05.1982 hat Rolf – Sonntag für Sonntag – pünktlich um 11:00 Uhr den Funkamateuren in und um Berlin den Deutschland- und Berlin-Rundspruch zu Gehör gebracht.

Rund 440 Rundspruchsendungen sind in den vergangenen 10 Jahren von ihm ausgesendet worden. Setzt man nur 20 Minuten für eine Sendung an, so ergibt das immerhin eine Gesamt-Sendezeit von etwa 147 Stunden! Es ist für OM Normalamateur schwer nachvollziehbar, was es bedeutet, praktisch jeden Sonntag auf der Matte zu stehen – egal wie man sich gerade fühlt oder was man eigentlich viel lieber machen würde.

An dieser Stelle sei der XYL von Rolf gedankt. Nur durch das Verständnis für die zeitraubende Nebentätigkeit ihres Gatten ist die Präzisions-

arbeit von DL7MR über diesen langen Zeitraum erst möglich geworden.

Im Mai 1988 wurde Rolf durch die Verleihung der goldenen Ehrennadel des DARC gewissermaßen „geadelt“. Diese Ehrung und der jetzt und hier ausgesprochene Dank des Vorstandes des Distrikts Berlin können das, was Rolf geleistet hat, nur unzulänglich würdigen.

Doch wie kann man eine ehrenamtliche Tätigkeit überhaupt angemessen honorieren?

Also nochmals: Im Namen der zahlreichen ständigen und zeitweisen Zuhörer dieser Rundspruch-Sendungen der tiefempfundenen Dank an Rolf, DL7MR, für seine Leistung in den letzten 10 Jahren. Möge er dem Amateurfunk weiterhin so herzlich verbunden sein wie bisher.

73 von Achim, DL7BE,
Distriktsvorsitzender Berlin

B-RS 27/92 (20.08.1992)

TESTSENDUNG AUF 23 CM

Da langsam aber sicher der Benutzerkreis der 23-cm-Anwender wächst, haben wir uns entschlossen, den Samstagsrundspruch vorübergehend auch auf 23 cm auszusenden. Ab Samstag, dem 22.08. um 18:00 Uhr, wird die Aussendung über DBØTA auch auf der Frequenz 1.297,500 MHz in FM zu hören sein.

Wer also seinen Empfänger oder seine Antennen ausprobieren möchte, hat dazu samstags während der Rundspruchzeit Gelegenheit. Die

Ankündigung erfolgt jeweils auf 70 cm.

Technische Details: Station: DL7ATO, QTH-Loc. JO62PM, nahe Amtsgericht Charlottenburg; TX/RX: Kenwood TM-741E, 10 W; Antenne: X-6000, gestockter Rundstrahler in ca. 23 m Höhe über Grund.

Empfangsberichte bitten wir während des Bestätigungsverkehrs über DBØTA abzugeben!

73 von Frank, DL7ATA

DL-RS 26/95 (07.07.1995)

GEMEINSAMER RUNDSPRUCH DER DISTRIKTE BERLIN UND BRANDENBURG

Der Distriktsvorstand Brandenburg hat beschlossen, mit Ablauf des Monats Juni 1995 seinen eigenen Distriktsrundspruch einzustellen.

In Ab- und Übereinstimmung mit dem Distriktsvorsitzenden Berlin und seiner Stellvertreterin wurde beschlossen, nach Beendigung der Sommerpause einen gemeinsamen Rundspruch für die Distrikte Berlin und Brandenburg heraus-

zugeben. Die Redaktion für diesen neuen Rundspruch liegt bei der bisherigen Rundspruchredakteurin des Distriktes Berlin. Der Rundspruch wird in Verantwortung des Distriktes Berlin abgestrahlt und von der 70-cm-Relaisfunkstelle DBØTA auf die 2-m-Relaisfunkstellen des Distriktes Brandenburg übernommen.

BB-RS 29/98 (24.09.1998)

NACHFOLGER GESUCHT

„Es ist Samstag, 18 Uhr und hier ist Frank, DL7ATA, mit DER Rundspruchsendung vom Samstag!“, so klingt es seit nunmehr über 7½ Jahren wöchentlich über das Relais DBØTA. Wenn dieses Jahr am 19.12. der letzte Rundspruch des Jahres verlesen werden wird, wird es auch der letzte Rundspruch sein, den Frank moderiert. Auch der im Anschluß durch Claudia, DL7BCL, durchgeführte Bestätigungsverkehr, wird in dieser personellen Besetzung der letzte sein.

Aus diesem Grund wird für 1999 ein neues Team gesucht, das samstäglich die News aus der Welt des Amateurfunks moderieren wird. Voraussetzungen für diese Tätigkeit, außer natürlich eines "HF-tauglichen Funkgerätes" und Spaß an der Freude, gibt es keine.

Jeder, der Interesse hat, melde sich bitte bei Claudia, DL7BCL unter der Rufnummer: (0 30) xx xx xx.

BB-RS 22/99 (17.06.1999)

PERSONELLE VERÄNDERUNG IN DER RUNDSPRUCHREDAKTION

Während der Sommerpause wird Uwe, DL7AVZ, die gemeinsame Rundspruchredaktion für die Distrikte Berlin und Brandenburg übernehmen.

Claudia, DL7BCL, und Andreas, DL7BAM, bedanken sich auf diesem Wege bei allen Funkamateuren, die mit ihren Beiträgen in der zurückliegenden Zeit, dem gemeinsamen Rundspruch beider Distrikte zu seiner Aktualität und Informationsfülle verholfen haben. Ferner wünschen sie sich, daß dem nachfolgenden Rundspruchredak-

teur die gleiche Aufmerksamkeit und Informationsvielfalt zuteil wird.

Alle Meldungen, die nach der Sommerpause, im gemeinsamen Rundspruch der Distrikte Berlin und Brandenburg, veröffentlicht werden sollen, sind an:

Uwe Polkehn, DL7AVZ, KestENZEILE 8A in 12349 Berlin, Tel.: (0 30) xx, Fax: (0 30) xx, PR: DL7AVZ@DBØGR oder eMail: Uwe.Polkehn@t-online.de zu richten.

B-RS 25/01 (28.06.2001)

Neue Rundspruchredaktion

In den letzten beiden Rundsprüchen wurde unter der Schlagzeile „In eigener Sache“ berichtet, dass nach der Sommerpause die Rundspruchredaktion durch Andreas, DL7BAM, fortgeführt wird. Uwe, DL7AVZ, der seit nunmehr zwei Jahren das Amt des Rundspruchredakteurs innehatte, muss diese Tätigkeit, zu seinem eigenen Bedauern, aus beruflichen Gründen aufgeben. Der Distriktsvorstand Berlin dankt Uwe für sein Engagement und wünscht ihm für die persönliche und berufliche Zukunft viel Erfolg sowie noch ausreichend Zeit für unser gemeinsames Hobby.

73 von Claudia, DL7BCL, stellv. Distriktvorsitzende

Im Berlin-Rundspruch 3/02 vom 25.01.2002 steht geschrieben, dass DL7BAM vom Amt des Rundspruch-Redakteurs zurückgetreten ist. Im gleichen Rundspruch wird Detlef Müßig, DH7AEQ als Redakteur genannt.

B-RS 39/02 (04.10.2002)

Die Rundspruchcrew vom Sonntag braucht Unterstützung

Da ab Anfang November Christian, DL7AYD, unser altbewährter und gern gehörter Rundspruchsprecher aus beruflichen Gründen das Einzugsgebiet des Relais Richtung Bundesgebiet für längere Zeit verlassen wird, sucht die Crew vom Sonntag Nachwuchs.

Wer Lust und Zeit hat das junge Team sonntags zu unterstützen und sich zutraut, ca. 25 Minuten lang einen nicht immer ganz leichten Text frei vorzulesen, der meldet sich bitte bei Sascha,

DH6TJ, Jugendgruppenleiter der Jugendgruppe DKØJR Berlin. Tel.: (0 30) xx xx xx, oder per eMail: dh6tj@darç.de.

An dieser Stelle sei Günther, DL7ZG, recht herzlich für seine Unterstützung im zwei Wochentakt in Form des Bestätigungsfunkverkehrs gedankt! Ohne ihn hätten wir so manch einen Sonntag "alt" ausgesehen.

73 von Sascha, DH6TJ, für die Jugendgruppe DKØJR Berlin

Ab Berlin-Rundspruch 13/03 wird aus organisatorischen Gründen Christian, DJ7JR, als Redakteur genannt.

B-RS 36/03 (12.09.2003)

Rücktritt

Seit einiger Zeit existieren Spannungen und Diskrepanzen zwischen verschiedenen Amtsinhabern und dem Distrikt. Diese haben auch mich nicht unberührt gelassen. Mein Versuch die Spannungen zu lösen blieb leider ohne Erfolg und führte zu weiteren Missverständnissen.

Aus meiner Sicht ist eine weitere Zusammenarbeit leider nicht mehr möglich. Aus diesem

Grund lege ich mit dieser Rundspruchsendung mein Amt als Rundspruchredakteur und Distriktswebmaster nieder.

Ich wünsche dem jetzigen Distrikt, sowie den mir Nachfolgenden viel Erfolg bei der weiteren Reform des DARC.

Christian, DJ7JR

BB-QTC 37/03 (19.09.2003)

In eigener Sache, eine Meldung des BB-QTC Teams und des Distriktvorstandes Berlin

Am Mittwoch, dem 17.09., trafen sich im Berliner Distriktsbüro die Mitglieder beider Rundspruch Teams mit dem Referenten für Öffentlichkeitsarbeit DC7VS und dem DV DL2FI um über die Weiterentwicklung unseres Rundspruches zu beraten. Hier in Kurzform die Ergebnisse:

1. Die bekannten Rundspruchtermine, wie sie im Vorspann genannt wurden, behalten wir bei. Auch in Zukunft werden beide Sprecherteams in eigener Verantwortung für die Gestaltung die Rundspruchtexte vortragen. Die redaktionelle Verantwortung für das *Berlin Brandenburg QTC* behält Detlef, DH7AEQ. Die Rundspruchredaktion gehört zum Referat Öffentlichkeitsarbeit des Distriktes. Zielgruppe des Rundspruches sind natürlich alle Funkamateure aber ausdrücklich auch alle am Funk interessierten Menschen.
2. Inhaltlich wollen wir den Magazin-Charakter der Rundspruchsendung weiter pflegen. Der beliebte „Blick über den Tellerrand“, der bisher nur samstags zu hören war, wird zum integralen Bestandteil der Rundsprüche aufgewertet. Frei nach dem Motto: der Blick über den Tellerrand ist tot, es lebe der Blick über den Tellerrand wollen wir neben Meldungen aus

dem DARC und seinen Gliederungen gleichberechtigt möglichst viele Meldungen aus der gesamten Welt des Funks sammeln und unseren Zuhörer vermitteln. Von Fall zu Fall will die Redaktion zu erklärungsbedürftigen Beiträgen lexikalische Texte erarbeiten.

3. Die Redaktion des *BB-QTC* braucht um das Magazin wirklich interessant zu gestalten weitere Mitarbeiter. Gesucht werden Menschen denen es Spaß macht interessante Meldungen, die sie im Internet oder in der Presse gefunden haben für die Rundsprüche aufzuarbeiten. Wer in unserer erweiterten Redaktion mitmachen möchte, meldet sich im Packet-Radio oder per Paktor bei DA0BLN@DK0BLN oder per eMail via www.DA0BLN@DARC.DE.
4. Die Trennung von DL-Rundspruch, BLN-Rundspruch und Blick über den Tellerrand wird aufgehoben. Stattdessen werden alle Beiträge eindeutig mit Quellenangabe zitiert. Diese Form soll als Pilotprojekt einige Zeit getestet werden. Rückmeldungen, Anregungen, Kritiken nehmen wir unter DA0BLN@DK0BLN oder als eMail unter da0bln@darcc.de gerne entgegen.

BB-QTC 41/03 (17.10.2003)

In eigener Sache: Zum Thema Rundspruch-Struktur, Rundspruch-Inhalte usw.

Der Probelauf unseres Rundspruchs in einer aufgelockerten Reihenfolge der Meldungen hat zu einigen kontroversen Diskussionen geführt. Die nach den letzten Rundspruchsendungen durchgeführten Umfragen sind sicherlich nicht repräsentativ, wir kehren aber vorläufig erst einmal zur Trennung des Berlin-Brandenburger-Teils und des Deutschland-Rundspruchs zurück, zumal das für die Redaktion erheblich weniger Arbeitsaufwand bedeutet. Vorliegende Meldungen aus Brandenburg werden auf ausdrücklichen Wunsch des Distriktvorstandes Brandenburg gemeinsam mit dem *Berliner QTC* gebracht.

Das *Berlin-Brandenburg-QTC* entsteht in Verantwortung des Distriktvorstandes Berlin des DARC e. V., ist also eine offizielle Rundspruchsendung des DARC. Die Manuskripte jeder Rundspruchsendung werden von einer Redaktion erstellt, die dem Referat Öffentlichkeitsarbeit des Distriktvorstandes angehört. Die drei Sprechergruppen erhalten die Manuskripte jeder Rundspruchsendung von der Redaktion, die Form, in der sie den Inhalt der Rundspruchmeldungen vortragen, ist ihnen freigestellt.

Bei der Distriktsversammlung am 10.12.2003 wurde Wolfgang, DB6IL, zum Chefredakteur des Berlin-Brandenburg-Rundspruchs bestellt.

BB-RS 1/04 (15.01.2004)

Zur allgemeinen Klarstellung wegen offenbaren Irritationen

Am 10.01. trat Manuel, DL7AVM, als Rundspruchsprecher zurück. Die Gründe hierfür sind nicht in evtl. Meinungsdivergenzen zwischen ihm und dem Distrikt Berlin oder Distrikt Brandenburg zu suchen, als vielmehr aus persönlichen Motivationen. Dieses wurde in der Sendung Samstag 10.01. zwar deutlich gesagt, offensichtlich von verschiedenen Zuhörern falsch interpretiert.

Er bittet nachdrücklich, davon abzusehen, ihn per Telefon, sonstigen Kontaktmöglichkeiten, bzw. eMails zur Rückkehr zum Rundspruchteam zu bewegen. Auch seine persönliche AFu-Tätigkeit wird auf ein Minimum reduziert, bzw. ganz eingestellt. Auch stellt er jegliche Beteiligung an der Gestaltung vom „Blick über den Tellerrand“ ein.

Manuel, DL7AVM, bedankt sich bei den zahlreichen Zuhörern für 5-jährige Treue und wünscht seinen Rundspruchnachfolgern viel Erfolg bei der Sendegestaltung.

Diese Meldung wurde auf Wunsch von Manuel, DL7AVM, in den aktuellen Rundspruch übernommen.

Die Vorstände der Distrikte Berlin und Brandenburg danken Manuel für die geleistete Arbeit und bedauern, das er das Handtuch geworfen hat, obwohl es gerade gelungen war, zu einer gemeinsamen Haltung zum Thema Rundspruch zu kommen. Wir respektieren aber seine Entscheidung und bedanken uns ausdrücklich für diese Klarstellung.

73 de Peter, DL2FI, DV Berlin

BB-RS 2/04 (22.01.2004)

Zur Situation der Rundsprüche auf den Berliner Relaisfunkstellen

Alle regelmäßigen Hörer der Rundsprüche des Deutschen Amateur-Radio-Clubs wissen, dass es auf den Berliner Relais immer wieder zu mehr oder weniger massiven Störungen der Rundspruchsendungen gekommen ist. Der erste Rundspruch dieses Jahres am Donnerstag, dem 15.01., sowie der Samstagsrundspruch der letzten Woche wurden so stark gestört, dass im UKW-Bereich kein Empfang mehr möglich war, einzig die 80-m-Ausstrahlung von DL1RNJ war störungsfrei aufzunehmen.

Da die Störung des Rundspruchs vorher angekündigt worden war, war die Distriktsstation DAØBLN extra für den Rundspruch etwas aufgepeppt worden. Die Ausstrahlung durch DL7ARY erfolgte aus dem Distriktsbüro in der Motzener Straße mit einer effektiven Strahlungsleistung von **2,8 kW** über das Spandau Relais DBØSP. Trotz dieser Leistung gelang es aber nicht, die Rundsprüche über Spandau abzusetzen, was zeigt, wie viel Mühe die Störer darauf verwenden, dem Amateurfunk in Berlin und Brandenburg zu schaden.

Um das Recht der Funkamateure auf den Rundspruch ihres Verbandes durchzusetzen,

reicht also bloße HF-Leistungserhöhung nicht aus. Aus diesem Grund wird der heutige Rundspruch im Versuchsbetrieb zusätzlich über DBØPI ausgestrahlt, das von den neuen Relaisbetreibern ausdrücklich nur für den Rundspruch freigeschaltet wird und versuchsweise mit besonderer Technik ausgestattet wurde.

Wann DBØPI wieder für die allgemeine Nutzung freigegeben werden kann, steht noch nicht fest. Die neuen Betreiber von DBØPI hoffen, dass zumindest über dieses Relais ein störungsfreier Empfang möglich sein wird. Bei erfolgreichem Verlauf dieses Versuches wird der Rundspruch auch in Zukunft über DBØPI abgestrahlt werden und darüber hinaus werden wir so schnell es geht, die Berliner und Brandenburger Relais mit der gleichen Rundspruchtechnik auszustatten.

Unser Recht auf den Empfang von Rundsprüchen werden wir trotz der organisierten und gesteuerten Störaktionen durchsetzen.

73 von Peter, DL2FI, DV Berlin

BB-RS 30/04 (05.08.2004)

In eigener Sache: DV und Redakteur informieren über Änderungen

Am Donnerstag, dem 05.07., trafen sich die Rundspruch-Sprecher Martina, DL7MAR; Christian, DL7ABP, und unser Redakteur Peter, DO1NIC, zum Ideeaustausch mit dem Distriktsvorstand des DARC Berlin und einigen interes-

sierten OM. Alle gemeinsam beschlossen, den Magazin-Charakter des Berlin-Brandenburg-Rundspruch weiter zu vervollkommen und auszubauen. Wir sind uns einig, dass der gemeinsame Berlin-Brandenburg-Rundspruch als wichti-

ges Kommunikationsmittel einen hohen Stellenwert in beiden Distrikten besitzt. Der Rundspruch ist ein DARC-Rundspruch, soll sich aber auch deutlich an Nicht-DARC-Mitglieder richten.

Der Distriktvorstand konnte dem Rundspruch-Team die Details einiger technischer Neuerungen vorstellen, die für die Zukunft eine weitaus sicherere Übertragungsqualität ermöglichen werden.

Peter, DO1NIC, sucht noch einige Mitarbeiter für seine Redaktion, die Spaß daran haben, an der Gestaltung des Rundspruchs mit zu wirken. Dazu sollen in Zukunft möglichst auch mehr Live-Reportagen von DARC-Veranstaltungen als Rundspruchbeiträge gebracht werden. Wer Interesse hat, solche Beiträge zu erarbeiten oder der Redaktion Zuarbeit zu leisten, meldet sich bitte direkt bei Peter über die eMail-Adresse DA0BLN@DARC.DE oder über PR via DA0BLN@DK0BLN.

73 de Peter, DL2FI, DV Berlin

Liebe Zuhörerinnen, Zuhörer und Funkbegeisterte!

Namens der Redaktion dieser Rundspruchsendung möchten wir Sie allerdings auch aufrufen, sich an der Gestaltung des neuen BB-Amateurfunkmagazins zu beteiligen. Wir möchten eine interessante Sendung bieten und benötigen dazu auch Ihre Hilfe. In nächster Zukunft wird

sich das Angebot an Informationen und damit auch der Sendezeit erhöhen. Vielfältigkeit soll Einzug halten.

Wir haben vor, mit Reportagen, Live-Berichten, Live-Schaltungen und vielem mehr, zu arbeiten, um diese Sendung für Sie interessanter zu machen.

Dieser Aufruf soll Sie z. B. dazu anregen, über eigene Aktivitäten und Aktivitäten Ihres OV's zu berichten. Auch die Technik soll nicht zu kurz kommen. Berichten Sie doch auch von eigenen Bastelprojekten oder in Eigenleistung fertiggestellten Geräte oder z. B. Antennen.

Wie schon in der Meldung von DV Peter, DL2FI, angesprochen suchen wir Redakteure. Insbesondere die Funkamateure der Klasse 3 sind aufgerufen, hier z. B. aktiv zu werden. So suchen wir z. B. derzeit 2–3 DeltaOskar-Redakteure, die Lust und Freude daran haben, hier bei uns mitzuwirken.

Schicken Sie uns Ihre Anregungen bitte per PR, eMail oder auf dem Postwege zu. Hier noch einmal die Kontaktmöglichkeiten:

PR: da0bln@dk0bln

eMail: do1nic@dar.de

Postweg: DARC-Berlin, Geschäftsstelle, BB-QTC, Motzener Str. 36 in 12277 Berlin

73 von Peter, DO1NIC,
Redakteur des BB-Amateurfunkmagazins

Die Geschichte des Berliner DX-Kanals

So fing alles an . . .

Berlin-MB Nr. 23 (August 1969)

DX-Kanal auf 144,950 MHz

In einigen Städten in DL haben sich in der letzten Zeit DX-Gruppen zusammengefunden, die einen sogenannten DX-Kanal im 2-m-Band ins Leben gerufen haben. Die Mitglieder der einzelnen DX-Clubs in den USA. praktizieren dieses Informations-Verfahren schon seit Jahren mit Erfolg.

Der gesamte Verkehr spielt sich folgendermaßen ab:

Die Geräte der beteiligten OM laufen im Shack Tag und Nacht durch. Da es sich vielfach um FM-Geräte handelt, fällt störendes Empfängerrauschen durch Einschalten der Rauschsperrung weg. Ist jetzt von einem OM auf einem der KW-Bänder seltenes DX gehört worden, braucht er nicht z.B. zur „land-line“ zu greifen um die OM innerhalb dieser DX-Gruppe anzurufen, sondern er spricht über sein Gerät die Information und jeder der OM in dieser Gruppe weiß bescheid. Durch diese Informationen ist es auch für OM, die unter chronischen Zeitmangel leiden möglich, mit geringerem Zeitaufwand effektiver DX zu arbeiten, um dadurch z.B. ihren Länderstand zu erhöhen.

Bedingt durch die von der Deutschen Bundespost geforderte Umstellung des Kanalabstandes von 50 kHz auf 20-kHz-Raster für alle kommerziellen Dienste eignen sich dazu sehr gut die in der letzten Zeit immer mehr preiswert angebotenen

sog. Taxi-Funkgeräte und Handfunksprecher (siehe DL-QTC, Heft 8/69). Hinzu kommt noch, daß diese älteren Geräte meistens im Empfangsteil transistorisiert, im Sendeteil mit Röhren bestückt sind und Geräte neuester Fertigung volltransistorisiert sind, sodaß eben diese Umstellung auf 20-kHz-Raster ein Anlaß für die kommerziellen Dienste ist, die älteren Geräte abzugeben.

Das Frequenz-Band für den „ÖBL“ geht von 146-174 MHz. In den meisten Fällen stellt das Umrüsten auf unseren Frequenzbereich kein sonderliches Problem mehr dar. Wünschenswert ist es natürlich, Geräte zu bekommen, die von Hause aus möglichst nahe am 2-m-Amateurband liegen.

Lt. Bandplan der IARU-Region 1 ist der Frequenzbereich von 144,150-145,850 MHz für alle Betriebsarten vorgesehen. Da aber z.B. innerhalb DL das ARTOB-Programm läuft und der dafür benötigte Frequenzbereich oberhalb 145 MHz liegt, wurde nach Rücksprache mit dem UKW-Referat die Frequenz 144,950 MHz für den DX-Kanal vorgesehen.

Vielleicht sind auch einige OM für diese Einrichtung hier in Berlin zu begeistern und die vorangegangenen Zeilen stellen eine kleine Anregung dar.

- DL7HU -

Wie ging es nun weiter . . .

Nachdem Erscheinen des obigen Beitrages vom damaligen DX-Referenten Wolf Preuße, DL7HU, dauerte es nicht sehr lang, bis die ersten an KW-DX interessierten OM auf dem DX-Kanal ihre Meldungen durchgaben. Hilfreich war die Tatsache, das DL7HU die Möglichkeit hatte ca. 20 Taxi-Funkgeräte vom Typ KFT der Fa. Robert Bosch Elektronik GmbH vor der bereits anstehenden Einstampfung zu bewahren und damit unserem Hobby zugänglich zumachen. Es wurden die notwendigen Quarz-Pärchen für die Umrüstung auf die Frequenz 144,950 MHz bestellt. Nach Erhalt der Quarze wurden sämtliche Geräte von Hans, DL7HT, und Wolf, DL7HU, auf die

neue Frequenz umgestimmt, neu abgeglichen und schließlich an die interessierten Mitglieder der Berliner DX-Gruppe gegen Vergütung der Quarzkosten abgegeben.

Nun war wirklich schlagartig „was los“ auf diesem Kanal. Zum größten Bedauern des DX-Referenten stellte sich aber heraus, daß trotz längerer Beobachtung dieser Frequenz offensichtlich drei OM übersehen wurden, die diese Frequenz als ihren „Hauskanal“ auserkoren hatten.

Nach einem freundschaftlichen Gespräch mit den Beteiligten spendierte der DX-Referent aus eigener Tasche drei Quarz-Pärchen und die Drei machten QSY auf einen anderen Kanal.

Und noch einmal Frequenzwechsel . . .

Aufgrund von Bandplan-Änderungen im 2-m-Band, z. B. Neufestlegung des Bakenbandes, war es zwingend notwendig, einen erneuten Frequenzwechsel zu machen. In der Distriktsversammlung am 3. Dezember 1981 wurde beschlossen, den Informations-Kanal der Berliner KW-DX-Gruppe bis zum 1. Februar 1982 auf 145,250 MHz zu verlegen.

In diesem Jahr besteht der Kanal in Berlin 28 Jahre und wird immer noch von der Gruppe genutzt. Trotz der mittlerweile neuen Techniken wie z.B. Packet-Radio mit den DX-Clustern wird dieser Kanal sicherlich auch weiterhin bestand haben.

Wolf Preuße, DL7HU, im März 1997

Funkausstellungen in Berlin

OV-Rundschreiben Nr. 7/61 (24.07.1961)

Funkausstellung 1961 in Berlin

Bei der diesjährigen Deutschen Rundfunk-, Fernseh- und Phono-Ausstellung, die in der Zeit vom 25. August bis 3. September 1961 nach 22 Jahren erstmals wieder in Berlin stattfindet, wird auch der DARC vertreten sein. Der vom Distrikt Berlin betreute Stand befindet sich in der Halle 1/Ost (Ostpreußen), Stand-Nr. 104/105.

OV-Rundschreiben Nr. 8/61 (21.09.1961)

In der Zeit vom 25. August bis zum 3. September 1961 fand die deutsche Funkausstellung nach 22 Jahren erstmals wieder in Berlin am traditionellen Ort unter dem Funkturm statt. Der DARC war dabei mit einem von den Berliner OM hervorragend gestalteten Stand vertreten.

In geschickter Weise wurde auch dem nicht vorbelasteten Besucher ein Eindruck vom Amateurfunk im Allgemeinen und vom DARC im besonderen vermittelt. Geräte aller Art waren zu sehen, Schaubilder, Diplome, QSL-Karten, grafische Darstellungen usw. vervollständigten das Bild. Die Ausstellungsstation mit dem Sonder-DOK BN 61 und dem Call DLØBN wickelte in

zehntägigem Betrieb über 1.000 QSOs ab. Aus ausstellungstechnischen Gründen mußte sie zwar abgesetzt vom DARC-Stand arbeiten; ihr Verkehr wurde aber zum Stand übertragen und war dort über Lautsprecher gut zu hören. Bei einem aus Anlaß der Ausstellung vom Distrikt veranstalteten abendlichen Amateurtreffen versammelten sich zahlreiche OM aus dem In- und Ausland zu einer netten Runde.

Den Berliner OM sei für ihre bei der Ausstellung vollbrachte Leistung, die auch in Presse, Rundfunk und Fernsehen gewürdigt wurde, an dieser Stelle nochmals aufrichtig gedankt.

CV-Protokoll 27./28.05.1967

Funkausstellung 1967 in Berlin

Dazu legte der DV Berlin DL7AA der Versammlung einen schriftlichen Bericht über die im Rahmen der Funkausstellung vorgesehene DARC-Sonderschau vor, die unter dem Motto „Amateurfunk überbrückt alle Grenzen“ stehen soll. Dem Club wird dafür ein eigener Pavillon auf dem Ausstellungsgelände zur Verfügung stehen, in dem mehrere Stationen praktischen Amateurfunkverkehr demonstriert werden soll.

DL7AA gab bekannt, daß in Verbindung mit der Funkausstellung am 1. oder 2. September 1967 ein Ham-Treffen veranstaltet werden soll, zu dem er alle Mitglieder der Clubversammlung herzlich einlud. Einzelheiten werden noch im DL-QTC veröffentlicht. Quartierbestellungen von DARC-Mitgliedern, die dazu nach Berlin kommen wollen, können bis zum 15.7.1967 an das Berliner Distriktsbüro des DARC (1 Berlin 46, Friedrichrodaer Str. 10) gerichtet werden.

OV-Rundschreiben Nr. 7/63 (24.07.1963)

Der DARC auf der Funkausstellung in Berlin

Bei der diesjährigen großen Deutschen Funkausstellung, die in der Zeit vom 30. August bis 3. September in Berlin stattfindet, wird auch der DARC vertreten sein. Der vom Distrikt Berlin betreute Stand befindet sich in der Halle Brandenburg (4/Süd), Stand Nr. 454. Clubleitung und Distrikt würden sich freuen, dort viele Mitglieder begrüßen zu können.

DL-QTC Nr. 10/63 (Oktober 1963)

Funkausstellung Berlin

Zum zweiten Male nach Kriegsende wurde die größte Schau der deutschen Rundfunkindustrie, der Rundfunkanstalten sowie der Bundespost und der Interessen- und Fachverbände in Berlin durchgeführt. Die Berliner Tage waren ein großer Erfolg, das beweist die stolze Zahl von 417.500 Besuchern. Die großen Leitmotive der diesjährigen Ausstellung rund um den Funkturm waren das 40-jährige Rundfunk-Jubiläum und die Einführung der stereophonischen Rundfunkübertragung.

Da heutzutage mit Erinnerungen an die vergangenen Zeiten und dem Herausstellen der Tradition das Publikum kaum noch anzusprechen ist, war der Repräsentativstand des DARC bewußt auf die Gegenwart und Zukunft ausgerichtet. Die Mitarbeit der Funkamateure bei Forschung und Wissenschaft wurde eindrucksvoll in den Vordergrund gestellt. So war es auch nicht weiter verwunderlich, daß viele der Ausstellungsbesucher durch die naturgetreue Nachbildung des OSCAR 1 und die Wiedergabe seiner Original-HI-Kennung zu einer intensiveren Betrachtung des Standes der Funkamateure bewogen wurden. Dadurch aber erfuhren sie etwas über das „Erde-Mond-Erde“-Projekt, über Aurora- und Überreichweitenbeobachtungen, die Nachwuchsförderung und -ausbildung innerhalb des DARC, den mobilen Funkport und am Rande auch etwas über die Gründerjahre des Amateurfunks.

Dank der Unterstützung der Firmen Telefunken, Fuba, SEL, Hannes Bauer, Schünemann und des Funk-Technik-Verlages konnten auch neben der reinen Information Betriebsgeräte,

Antennen und Fachliteratur zur Schau gestellt werden. Leider aber war es auch in diesem Jahr nicht möglich, auf dem Ausstellungsstand eine in Betrieb befindliche Amateurfunkstation vorzuführen. Vielmehr mußte die Station DL0BN vom Ausstellungsgelände abgesetzt betrieben werden und der Amateurfunkverkehr konnte nur akustisch dargeboten werden.

Durch ihren persönlichen Besuch konnten sich der Präsident des DARC, DL1QK, und der erste Vorsitzende, DL3NE, von dem guten Gesamtbild des DARC-Standes, der von den Berliner OM erstellt und von dem „DL1PS-Team“ so ausgezeichnet gestaltet wurde, überzeugen. Im Rahmen eines Frührschoppens und eines Meetings hatten sowohl OM Schultheiß als auch OM Picolin die Möglichkeit, sich mit den Berlinern und den in Berlin anwesenden OM über große und kleine Probleme der Funkamateure zu unterhalten.

Der Stand des DARC war werbemäßig zweifellos ein Erfolg. Sicher betrachtet jetzt ein großer Teil der Ausstellungsbesucher die Funkamateure von einer noch besseren Seite aus als bisher.

In diesem Zusammenhang möchten wir besonders herzlichen Dank an den SENDER FREIES BERLIN richten, der durch seine großzügige Unterstützung die Erstellung des Ausstellungsstandes in der dargebotenen Form ermöglichte. Wir möchten auch nicht die namenlosen Berliner OM vergessen, die den Standdienst und den Betriebsdienst an der Station DL0BN versahen.

Als bedauerlich sei am Rande erwähnt, daß die vom Technischen Referenten des DARC entwickelten Amateurfunkempfänger auf der Ausstellung nicht gezeigt werden konnten, da sie bis zum Schlußtage nicht in Berlin eintrafen. Sollte die nächste Große Deutsche Funkausstellung wiederum in Berlin durchgeführt werden, so werden auch die Berliner Funkamateure wieder alles daran setzen, den DARC würdig zu vertreten.

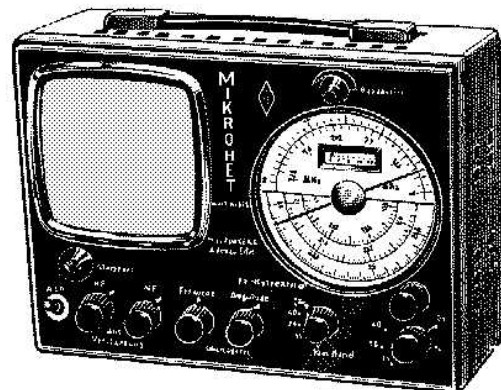
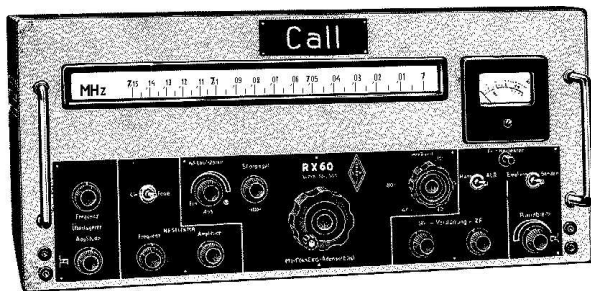

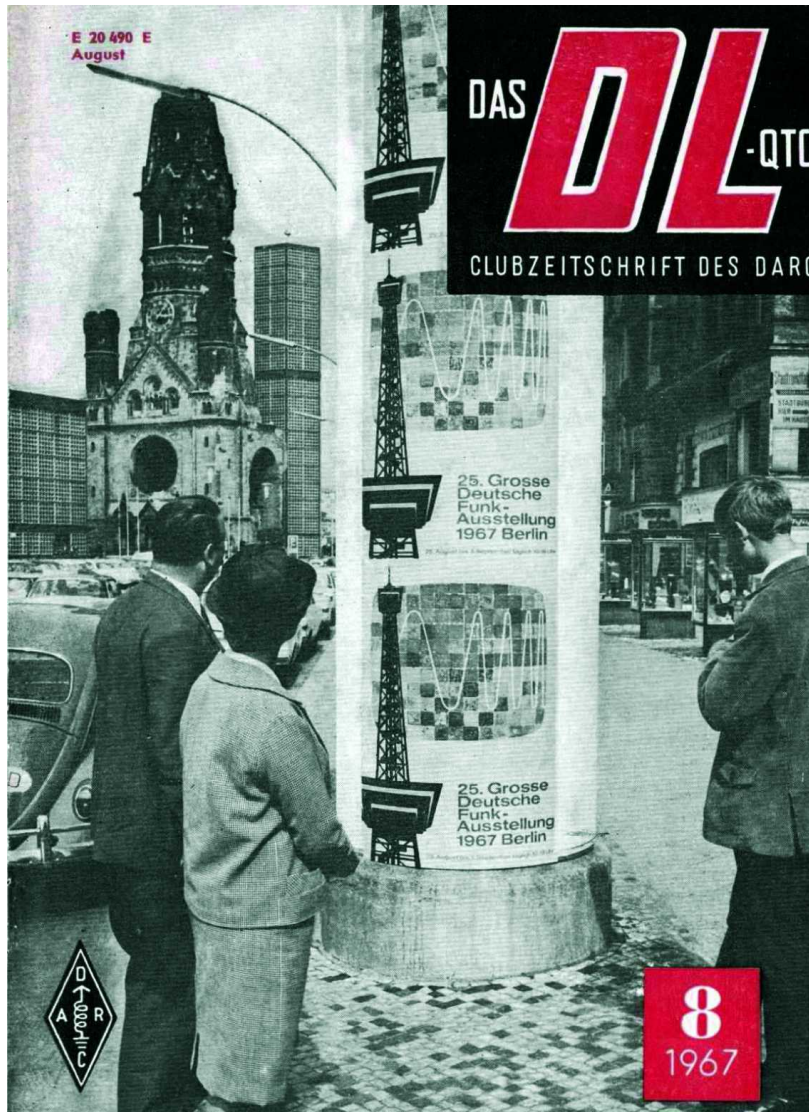

CV-Protokoll 22./23.05.1971

Internationale Funkausstellung 1971 in Berlin

Über die vorgesehene Beteiligung des DARC an der Internationalen Funkausstellung 1971 berichtete der DV Berlin DL7AA. Dem Club wird ein etwa 400 m² großer Stand zur Verfügung stehen. Dank der Unterstützung der Ausstellungsleitung und mehrerer Firmen sowie mit Hilfe des DARC-Zuschusses wird eine repräsentative Gestaltung des Standes möglich sein. Ihre aktive Mitarbeit

haben rund 25 Berliner OM zugesagt. DL7AA wies noch besonders auf den anlässlich der Ausstellung stattfindenden Wettbewerb „Berlin Radio Exhibition Contest“, (siehe DL-QTC Nr. 5/1971, Seite 311) hin. Der 1. Vorsitzende dankte DL7AA für seinen Bericht und für die getroffenen Vorbereitungen.

OV-Rundschreiben Nr. 7/71 (20.09.1971)

Der DARC auf der Internationalen Funkausstellung 1971 in Berlin

Unter der Leitung seines Vorsitzenden, OM Rudi Hammer, DL7AA, hat der Distrikt Berlin mit seiner bewährten Mannschaft und unterstützt von OM aus dem Bundesgebiet bei der Internationalen Funkausstellung vom 27. August bis zum 5. September 1971 in Berlin einen hervorragenden Beitrag zur Öffentlichkeitsarbeit des DARC geleistet. Dafür gilt allen Beteiligten der herzliche Dank des Clubs.

Der repräsentativ gestaltete DARC-Stand in einem Pavillon auf dem Freigelände war mit seiner Kennzeichnung „Deutscher Amateur-Radio-Club“ und mit den charakteristischen Antennen und Beams weithin sichtbar. Zwei Kurzwellenstationen arbeiteten auf allen Bändern im Non-Stop-Betrieb. Die QSOs wurden über eine von den Schleswiger OM Johannes Jöns, DL1JS, und Heinz Feddersen, DL2OW, geschaffenen Simul-

tananlage auf eine im Ausstellungsraum verteilte Kopfhörerleiste gegeben und für die Besucher in einem verständlichen Deutsch erläutert. Zugleich lief das QSO im Original über Lautsprecher mit. Auf einer Prefix-Weltkarte leuchteten automatisch die QTHs der beiden QSO-Partner, das jeweilige Band und die überbrückte Entfernung für den Besucher auf. Ein im Besucherraum aufgestellter kommerzieller Fernsehempfänger mit durchlaufendem Programm bewies, daß selbst starke Amateursender keine Bildstörungen verursachen. Amateur-RTTY-, -TV- und -UKW-Stationen

vervollständigten das Bild des praktischen Amateurfunkbetriebs.

Bei einem Empfang in der Orangerie des Charlottenburger Schlosses am 27. August 1971, zu dem der Regierende Bürgermeister von Berlin, Klaus Schütz, eingeladen hatte, hatten der 1. Vorsitzende des DARC, OM Jürgen Netzer, DL3YH, sowie die Vorsitzenden der Distrikte Berlin und Schleswig-Holstein, OM Rudi Hammer, DL7AA, und OM Alfred Müller, DL1FL, zusammen mit mehreren Berliner OM Gelegenheit, den DARC zu vertreten.

CV-Protokoll 19./20.05.1973:

TOP 9 Internationale Funkausstellung 1973 in Berlin

OM Donath, DL7JR, gab einen kurzen Bericht über den Stand der Vorbereitungen und bat um eine finanzielle Unterstützung durch den Club. Er meinte, Berlin sei eine Reise wert, aber auch eine Internationale Funkausstellung und die Beteiligung des DARC an dieser sei in jedem Fall eine solche Reise nach Berlin wert. Auf die Frage des Schatzmeisters DJ3TZ nach der Höhe der finanziellen Beihilfe nannte DL7JR den Betrag von et-

wa 5.000,- DM. Nach kurzer Diskussion faßte die Versammlung den Beschluß, diesen Betrag zur Verfügung zu stellen. DL7JR bedankte sich hierfür und überreichte die ersten Ehren-Eintrittskarten für die Ausstellung an DL3YH für ihn und seine XYL, der seinerseits ausführte, daß die Beteiligung des DARC an dieser Super-Schau von großer Wichtigkeit für den Amateurfunk sei.

DL-RS Nr. 22/73 (17.06.1973)

BERLIN

Sie können unentgeltlich mit 2 Tagen Hotelaufenthalt zur Internationalen Funkausstellung in Berlin (vom 31.08.-09.09.) fliegen, wenn Sie Erfolg beim 14-tägigen Aktivitäts-Contest des Distriktes Berlin (beginnend am 09.06.) haben. Außerdem sind zahlreiche Sachpreise ausge-

setzt. Je 25 QSOs auf KW oder 5 auf UKW mit Stationen des Standortes Berlin muß Ihr Log für je einen Anrechtschein auf Teilnahme an der Verlosung dieser Gewinne aufweisen. Genaue Ausschreibungen im *cq-DL*, Heft Mai 1973, S. 278.

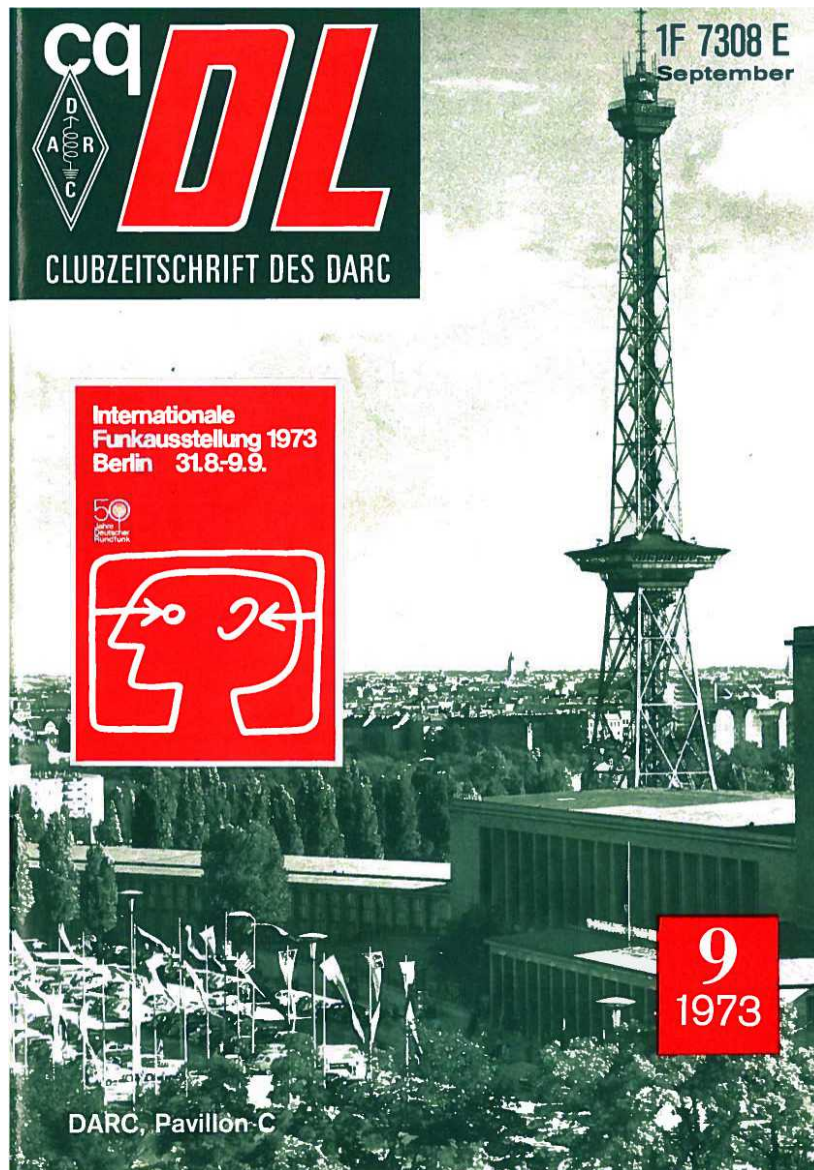

DL-RS Nr. 29/73 (07.10.1973)

BERLIN

Auf der Funkausstellung in Berlin trat auch der „Verband der Seefunker auf Sportschiffen e. V.“, 1 Berlin 15, Kurfürstendamm 200, in Erscheinung. Er will die Besitzer von seegehenden Yachten beim Erwerb und in der Anwendung von elektronischen Anlagen und Geräten beraten, denn das Angebot ist fast unübersehbar geworden, während die Yachtskipper zumindest auf diesem Gebiet Laien sind. Es umfaßt ja nicht nur Funksprechanlagen, sondern auch Echolote,

Leckmeldeanlagen, Gasalarmanlagen und Funkpeilgeräte bis hin zu Decca, Omega und Radar. Der Verband veranstaltet daneben Lehrgänge zum Erwerb des „Allgemeinen Sprechfunkzeugnisses für den Seefunkdienst“ mit Abschlußprüfung bei der Bundespost. Um die Mitglieder über alle Neuerungen zu informieren, erscheint demnächst das Mitteilungsblatt dieses Verbands „Der Yachtfunker“.



Berlin-MB Nr. 98 (Oktober 1977)

Funkbrücke Frankfurt/Main - Berlin

Zur Internationalen Funkausstellung 1977 waren einige Mitglieder des Ortsverbandes Frankfurt/Main-West, F49, zu Gast in Berlin.

Unmittelbarer Anlaß war die Sonderausgabe des Römerdiploms, die der OV F49 zur Unterstützung der Aktivitäten der Berliner Freunde heraus-

gegeben hatte. Die Resonanz auf dieses Angebot war überwältigend. Während der Ausstellungszeit herrschte auf den KW- und UKW-Bändern eine Aktivität, die teilweise die Form eines Contestbetriebes annahm.

Bereits eine Woche nach Beendigung der IFA konnte der Diplom-Manager den Eingang von 164 Diplomanträgen aus OK, F, OZ, OE, YU, HB9 und DL registrieren.

Zum Abschluß der IFA wurde die Clubstation DKØIFA von einem Vertreter des OV F49 in Anwesenheit von Presse und Rundfunk die Nr. 1 der Sonderausgabe überreicht.

Die persönlichen Kontakte, die zwischen den Berlinern und Frankfurtern gepflegt werden konnten, waren sehr herzlich. Die Teilnehmer der Berlinfahrt waren überwältigt von der Gastfreundschaft der Berliner, die Unterbringungsprobleme

für zusätzliche Fahrtteilnehmer durch Bereitstellung von Wohnraum erst garnicht aufkommen ließen.

So war die Aktion der Frankfurter YLs, XYLs und OM ein voller Erfolg. Dem DARC, der DIG sowie allen Freunden und Helfern danken wir für die außerordentlich großzügige Unterstützung.

Unsere Freunden in Berlin ein herzliches Dankeschön!

Freund in Berlin, wir kommen wieder!

DF7FK

Sonder QSL anlässlich der Internationalen Funkausstellung Berlin

DKØXX·P

TO RADIO: DC7Xj

DATE	MEZ GMT	QRG
26/8/77	12:10	145
MODE	RST	OP
FH	5/9	DDØFT

VY73: 40/30

DOK F49



DEUTSCHES ROTES KREUZ
in der Bundesrepublik Deutschland
Landesverband Berlin · 1 Berlin 41 (Friedenau), Bundesallee 73
qth Internationale Funkausstellung

 **DLØ RZ A** 

GERMAN RED CROSS
in the Federal Republic of Germany
BERLIN DISTRICT
DOK DF

Internationale Funkausstellung Berlin
26.8.-4.9.1977



DK Ø IFA
Sonderschau Amateurfunk

Ausstellungsstation
des DARC e.V.
D-1000 Berlin 19
Messe Gelände

 DOK: DF
QTH-LOC.: GM 37e
QSL-MNGR: DC 7 OZ



R Ö M E R - D I P L O M



Sonderausgabe IFA 1977

als Anerkennung für die
während der IFA 1977 erfüllten Sonderbedingungen
verleihen wir dieses Diplom

An _____

DARC-ORTSVERBAND FFM.-WEST. F49

Diplom-Nr. _____

Frankfurt am Main, den 23. OKT. 1977



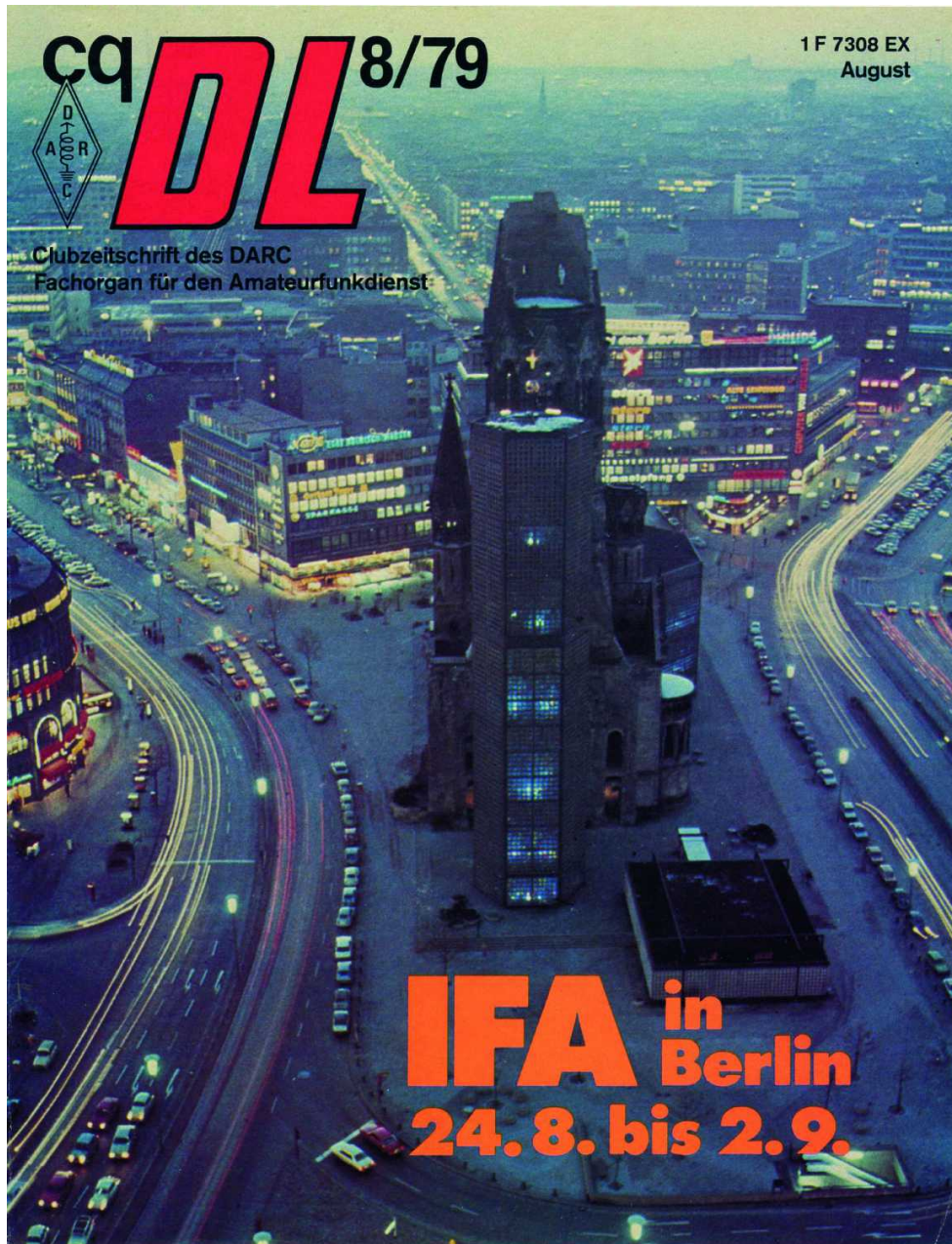

DL-RS Nr. 35/79 (28.09.1979)

BERLIN:

Vom 24.08.-02.09. fand in Berlin die Internationale Funkausstellung 1979 statt. Diese Ausstellung wurde durch den Einsatz von 74 Funkamateuren, die den DARC-Stand Tag und Nacht betreuten, zu einer eindrucksvollen Amateurfunkschau. Mit den beiden UKW- und den drei KW-Stationen wurden über 5.000 Funkverbindungen hergestellt, die auch in den Betriebsarten RTTY und ATV stattfanden. Die Berliner Aktiven wurden tatkräftig von einem Team aus Frankfurt unterstützt, das von OM Ferdinand Hujer, DB8ZB, geleitet wurde. Weitere 18 amerikanische und französische OM sowie ein jugoslawischer und ein österreichischer Funkamateur arbeiteten an der Ausstellungs-Station DKØIFA.

Der zum ersten Mal in Erscheinung tretende Betreuungsdienst hatte alle Hände voll zu tun, was die Zahl von 800 Gästen aus Deutschland und 28 verschiedenen Ländern beweist, die sich in das Gästebuch eingetragen haben. Welche Anziehungskraft unser Hobby hat, beweist auch die ZDF-Sendung „Spiel-Express“, die auf der Ausstellung aufgezeichnet und siebenmal gesendet wurde. Das Ham-Fest auf dem DARC-Stand, das von zahlreichen Gästen auch aus Wirtschaft und Politik besucht wurde, zählte als Höhepunkt, der durch die Eröffnungsrede des 1. Vorsitzenden des DARC Philipp Lessig, DK3LP, eingeleitet wurde.

INTERNATIONALE FUNKAUSSTELLUNG 1979
VOM 24.8. BIS 2.9.
IN DER
MESSESTADT BERLIN



QTH-Loc.: GM37e  **DK Ø IFA**  DOK: DF

Clubstation des DARC auf der »Internationalen Funkausstellung 1979«

IFA 1981



Internationale Funkausstellung  **Berlin**

DK Ø IFA  Ausstellungsstation des DARC e.V.
Messegelände D-1000 Berlin 19
DOK: DF QTH-LOC.: GM 37e



Berliner Morgenpost (08.09.1981)



Bei den Kurzwellenhörern: Geräte zum Testen und Anfassen. Dannenbaum

Die Funker unterm Funkturm

Station des Deutschen Amateur-Radio-Clubs in Halle 8

„Das ist zwar eine Internationale Funkausstellung – aber wird hier auch gefunkt?“ Der fragende Messebesucher am Eingang vernahm es mit Staunen aus dem Munde des Mannes, der seine Eintrittskarte kontrollierte: „Versuchen Sie es mal in Halle 8, Stand 801. Da sitzen die Amateurfunker – und die funken wirklich.“ Der richtige Tip für all diejenigen, die Begeisterung für Technik verspüren – und die Fernweh haben.

Zusehen und zuhören lohnt sich: Hier wird tatsächlich gefunkt, und das in zahlreichen Betriebsarten. Der Deutsche Amateur-Radio-Club e. V. (DARC) hat eine Sonderstation mit dem Rufzeichen DK Ø IFA installiert. Während der OM (Old Man) Fritz mit dem Rufzeichen DL 7 ON die russische Station UY5YC aus der Ukraine abfrühstückt, lotsen andere Amateure über Funk lizenzierte Messebesucher auf UKW durch den Berliner Straßenverkehr.

Das staunende Publikum erfährt so nebenbei, wie anspruchsvoll das Hobby Amateurfunk – nicht zu verwechseln mit dem CB-Funk – ist: Die genutzten Frequenzen reichen von 160 Meter bis in den Gigahertzbereich. Die Berliner Amateure verfügen gleich über drei UKW-Umsetzer, die teilweise Verbindungen bis nach Westdeutschland ermögli-

chen. Das jüngste dieser sogenannten Relais – mit der Kennung DBØWF – wurde gerade rechtzeitig zur Funkausstellung fertig. Es steht auf dem Ku'damm-Karree.

Der stellvertretende Vorsitzende des DARC, Wilhelm Losse: „Wir hoffen, vom 1. Januar 1982 sogar drei neue Frequenzen im 10-, 18- und 24-Megahertz-Bereich nutzen zu können.“ Die Erweiterungen kommen wie gerufen. Der Amateurfunk erlebt zur Zeit einen Boom wie nie zuvor. Der Berliner Landesvorsitzende Johannes Eckert: „Allein in unserer Stadt gibt es rund 1600 Mitglieder. In Deutschland hat sich die Zahl innerhalb von sieben Jahren auf fast 50 000 verdoppelt.“

Gleich um die Ecke in Halle 7 am Stand 714 a haben sich ebenfalls Funkbegeisterte etabliert – SWLs, die Kurzwellenhörer. Hier zeigt der Kurzwellen-Klub Berlin e. V., was mit einem Kofferradio und einer Stabantenne möglich ist: deutsche Nachrichten aus Tokio, Fußballergebnisse aus Südamerika.

Man ist bemüht, möglichst wertfrei über das große Angebot der sogenannten Weltempfänger zu informieren. Knüller der Saison: ein Gerät von National mit Computer. Ein Knopfdruck – und der gewünschte Sender aus Übersee wird automatisch eingestellt.

Uwe Dannenbaum

Umsetzer und Baken

WAS FUNKT WO UND WIE IN BERLIN AUF VHF – UHF – SHF

Geschichten und Übersichten der Amateurfunkeinrichtungen in unserer Stadt.
(Reihenfolge in etwa chronologisch)

von Armin Meier, DC7MA

Stand 3. Juni 1990 *mit Nachträgen bis 2015*

Relaisfunkstelle DBØSP

Die Relaisfunkstelle DBØSP, auch „Spandau-Relais“ genannt, zählt zu den ältesten Relaisfunkstellen in Deutschland. Die ersten Gehversuche machte dieses Relais mit versteckten Antennen in einem Obstbaum in Kladow. Die Antennen bekamen ihren Standort dort, weil sie so halbwegs den Blicken der XYL des betreibenden OM entzogen waren.

Weil es damals noch keine speziellen Rufzeichen für Relais gab, wurde das Clubrufzeichen des OV Spandau, D06, DLØSP verwendet.

Als Frequenzen – Relaiskanäle gab es noch nicht – verwendete man folgende Kombination:

Ausgabe: 145,600 MHz (damaliger OV-Kanal)
Eingabe: 145,150 MHz (damaliger Anrufkanal)

Somit hatte man eine Shift von 450 kHz und den Vorteil, daß zumindest im Spandauer Bereich fast jeder die Möglichkeit besaß, die Relaisfunkstelle zu benutzen.

Nach einigen Verbesserungen der Anlage wurde am 22.06.1971 ein neuer Standort bezogen. Es war das Fernmeldeamt 4 in Tempelhof. Dort blieb es aber nicht lange stehen, denn es bot sich ein neuer Standort auf dem damals neu erbauten Postscheckamt in Kreuzberg an.

Inzwischen gab es auch schon Rufzeichen für Relaisfunkstellen und so erhielt das Relais das heute noch aktuelle Rufzeichen DBØSP.

Die Technik wurde weitestgehend beibehalten. Hinzu kam – wegen der Abgeschnittenheit der UKW-Funkamateure vom Bundesgebiet – die Verkoppelung mit dem Elm-Relais, damals DLØBGA. Umfangreiche Verhandlungen zwischen der Landespostdirektion Berlin und der Oberpostdirektion Braunschweig ermöglichten dies auf Grund einer Sondergenehmigung, denn Relaisverkopplungen sind und waren verboten. Nach mehrmaligen Verlängerungen der Sondergenehmigung wurde diese aber verweigert, mit dem Hinweis, daß es sich um einen Dauerzustand handelt und dieses vom Bundespostministerium in Bonn entschieden werden müsse. Die Elm-Verbindung schwieg daraufhin einige Zeit.

Das BPM entschied nach längerer Zeit dann: Es handelt sich hier um eine einmalig erteilte, nicht widerrufbare Sondergenehmigung auf Dauer! Der Elm-Betrieb wurde daraufhin wieder aufgenommen.

Es folgte die Umstellung auf die neu festgelegten I-Kanäle (600-kHz-Shift) während eines QSOs. Eine Umstellung auf die vorher gültigen R-Kanäle (1,6 MHz Shift) erfolgte nie, was zum Teil zu Verärgerung bei einigen OM führte. Nach erfolgter Umstellung aller Relais in DL wurden die I-Kanäle wieder R-Kanäle genannt.

Es bahnten sich neue Probleme an. Inzwischen gab es neue Mediengesetze und der Privatrundfunk wurde zugelassen. Der Standort auf dem, inzwischen in Postgiroamt Berlin umbenannten Gebäude, mußte aufgegeben werden. Als neuer Standort kam der Fernmeldeturm auf dem Schäferberg ins Gespräch. Dort aber schwirrt derartig viel HF umher und es steht sehr wenig Platz zur Verfügung, daß ein totaler Neubau des Relais in Betracht gezogen werden mußte. Bis dahin lief das Relais, zumindest sendeseitig, ausschließlich in Röhrentechnik.

Der Neubau ist gelungen und das Relais hat auf seinem neuen Standort eine enorme Reichweite. Hoffen wir alle, daß es dort noch lange und gut funktioniert.

Berlin-MB Nr. 39 (17.07.1971)

DLØSP, das „Spandau-Relais“ in Betrieb

Der OV Spandau freut sich, mitteilen zu können, daß am 22. Juni 1971 die Spandauer Relaisstelle DLØSP ihren Betrieb aufgenommen hat.

Das Relais, zur Zeit in der ersten Ausbaustufe nur für den Stadtbetrieb geeignet, soll demnächst in der zweiten Ausbaustufe als sog. DX-Relais

eine Verbindung mit dem Elm-Relais -DLØBGA- herstellen. Damit soll allen OM, die im Stadtgebiet keine günstige Antennenanlage aufbauen

können, die Möglichkeit gegeben werden, eine größere Zahl von Stationen zu erreichen.

Hier einige Daten:

Standort der Relaisstelle	1 Berlin 42, Ringbahnstraße
Senderfrequenz	145,60 MHz
Empfangsfrequenz	145,15 MHz
Modulationsart	F3
Sendeleistung	15 Watt HF
Sendeanenne	Groundplane
Empfangsanenne	Groundplane

Weitere ausführliche Einzelheiten können Sie kostenlos vom OV Spandau erhalten. Senden Sie hierzu einen freigemachten, mit Ihrer Anschrift versehenen Briefumschlag an D. Schmidt, DL7HD, 1 Bln. 20, Seeburger Str. 5

Viel Freude beim Betrieb über das Relais wünscht Ihnen der
OV Spandau

Man beachte die Ablage von nur 450 kHz !

Steuerung 1:

Im Bild ganz rechts, bestehend aus zwei Einschüben mit je ca. 60 ESK-Relais. Die Steuerung war voll elektromechanisch, konnte bereits Rufimpulse 1750 Hz zählen, zwei Tonbandgeräte für Ansagen steuern und bediente auch die Elmstecke (frühe Relaiskopplung mit DBØXC).



Im Bild ist vorne in der Mitte der 2-m-Relais-RX zu sehen, der bis etwa 2011 noch in Betrieb war! Dahinter drei Topfkreis-Filterbänke mit Zwischenverstärker für die Entkopplung. Das kleine Gehäuse links ist der erste EPROM-gesteuerte Rufzeichengeber in TTL-Technik. Ganz links gerade noch zu erkennen ist einer von zwei Röhrensendern mit QQE06/12, für die Ausgabe in Berlin auf 145,6 MHz. Nicht mehr im Bild ist ein weiterer gleichartiger Sender auf 145,175 MHz für die Richtfunkstrecke zu DBØXC.

DBØSP hieß zuvor DLØSP und hatte als einziges 2-m-Relais einen Frequenzabstand von nur 450 kHz! Als Eingabe dient am Anfang die alte Mobilfrequenz 145,150 MHz und als Ausgabe die OV-Frequenz 145,600 MHz. Bei der Kopplung mit DBØXC mussten später sogar nur 175 kHz zwischen der Eingabe 145,000 MHz in Berlin und der Eingabe 145,175 MHz von DBØXZ, zu der DBØSP ja hin senden musste, entkoppelt werden.

Diese Steuerung war von 1970 bis ca. 1978/9 in Betrieb.

B-RS 35/74 (17.11.1974)

OV Spandau

Der Ortsverband Spandau freut sich, mitteilen zu können, daß von der Landespostdirektion Berlin die Genehmigung für den Linienverkehr zwischen dem Spandau-Relais DBØSP und dem Elm-Relais DBØXC wieder erteilt wurde. Die

Wiederaufnahme des Funkverkehrs zwischen diesen beiden Relaisstellen wird vermutlich noch in diesem Monat erfolgen.

VY 73, DL7HD, OVV

cq-DL 11/1976

Spandau-Elm-Relais-Verbindung

Seit einigen Wochen kann die Strecke Spandau-Elm-Relais (DBØSP-DBØXC) wieder benutzt werden. Für alle, die mit dem Betrieb dieser Verbindung noch nicht oder nicht mehr vertraut sind, soll hier noch einmal die kurze Betriebsanleitung aus dem MB 70 zitiert werden:

Die Betriebszeiten sind: 7.30 bis 11.00 und 22.00 bis 1.00 Uhr. Eventuell beim Betriebs-schluß noch laufende QSOs werden nicht unterbrochen. Um die Elm-Strecke zu öffnen, sind anstelle der sechs Auftastimpule 8 Impulse (1750 Hz) zu tasten. Nach der normalen Wartezeit geht das Relais auf und es kommt eine Tonbandansage: „Sie hören das Elm-Relais DBØXC über das Spandau-Relais DBØSP“. Danach wird geprüft, ob das Elm-Relais empfangen wird. Ist dies der Fall, so ist die Strecke sofort betriebsbereit. Ist es nicht der Fall, so wird automatisch ein Auftastimpuls zum Elm-Relais gesendet, der auch auf dem

Berliner Sender zu hören ist. Dann erfolgt erneute Prüfung, ob das Elm-Relais empfangen werden kann. Ist dies möglich, so wird die Relais-Strecke freigegeben. Ist das Elm-Relais wiederum nicht zu empfangen, so folgt die Tonbandansage „Das Elm-Relais ist aufgrund ungünstiger Ausbreitungsverhältnisse zur Zeit nicht zu empfangen!“ Danach wird das Spandau-Relais sofort wieder in Wartestellung zurückgeschaltet und muß für Stadtverbindungen erneut aufgetastet werden.

Es geht die Bitte an alle Funkamateure, den Betrieb des Relais nicht mutwillig zu stören und ausreichende Umschaltpausen für Zwischenrufer zu lassen. Wenn nur Stadt-QSOs gefahren werden, sollte die Elm-Strecke – nach vorheriger Absprache – abgeschaltet werden, damit eine unnötige Belegung des Elm-Relais vermieden wird.

Berlin-MB 87

Steuerung 2:

Erste Mikroprozessorsteuerung mit 4-Bit-Prozessor TMS1099. 300 kHz Taktfrequenz, 1 kByte Programmspeicher, 64×4 Bit RAM. Diese Steuerung ersetzte alle Funktionen der ESK-Steuerung vollständig. Programmierung mit Hilfe eines in BASIC geschriebenen Assemblers. Versorgung mit ± 12 V und ± 5 V. Wurde von 1978/9 bis etwa 1990 verwendet.

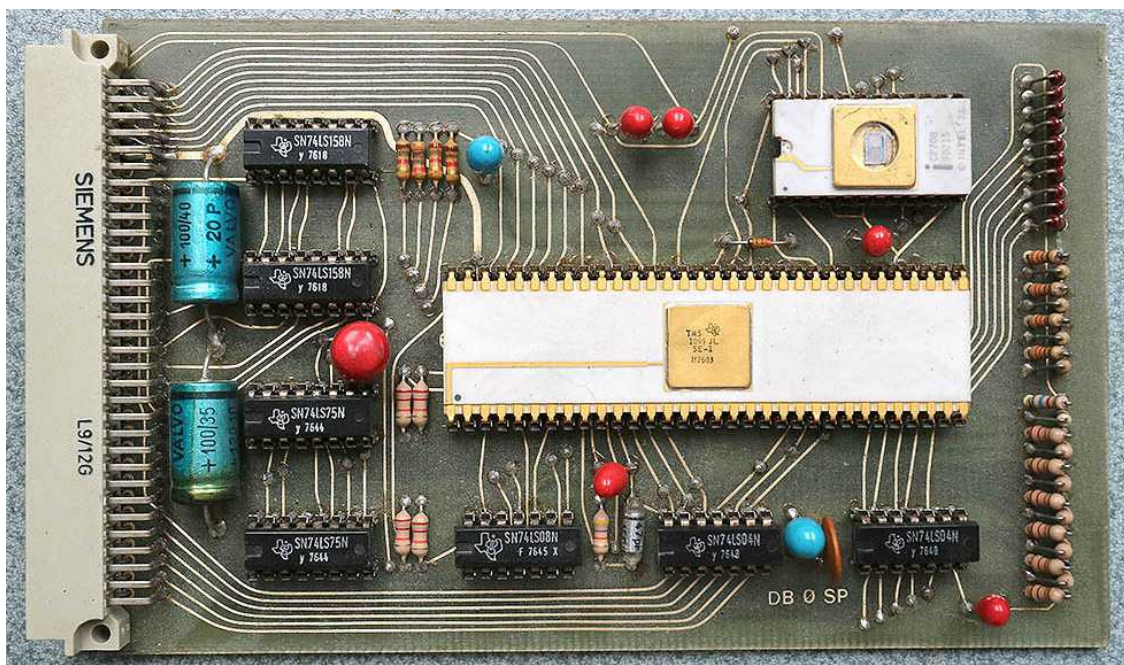

cq-DL 9/1987

Automatischer Spandau-Tonruf

Der Ortsverband Berlin-Spandau, D06, betreibt das 2-m-Relais DBØSP (Kanal R0 = 145,600 MHz) mit Standort auf dem Schäferberg (Südwesten der Stadt) und großem Einzugsbereich. Das Relais kann nur mit einem besonderen Tonrufmodus aktiviert werden:

PTT betätigen und festhalten, dann sechsmal Tonruftaste (1750 Hz) betätigen (ca. 0,5 s Ruf und ca. 0,5 Pause). Mit dem letzten Ton ist die PTT gleichzeitig freizugeben.

Das Relais wird dann aktiviert und antwortet mit einem „wimmernd-jaulenden“ Geräusch, einer Frauenstimme und der Kennung, nach deren Verklingen der Funkverkehr beginnen kann.

Hier nun eine sehr einfache Schaltung für die automatische Erzeugung des Tonrufmodus, die sehr klein aufgebaut werden kann und die in abgewandelter Art auch in vielen anderen Fällen verwendet werden könnte.

Die Arbeitskontakte der Relais werden einfach parallel zur PTT und der Tonruftaste gelegt. Anstelle der TTL-Karten-Relais können auch Schalttransistoren verwendet werden. Mit den beiden einstellbaren Widerständen (möglichst 10-Gang-Spindeltrimmer) lassen sich die Zeiten des monostabilen und des astabilen Multivibrators exakt aneinander anpassen.

Wird der Starttaster dauernd betätigt, wird eine ununterbrochene Impulsfolge erzeugt.

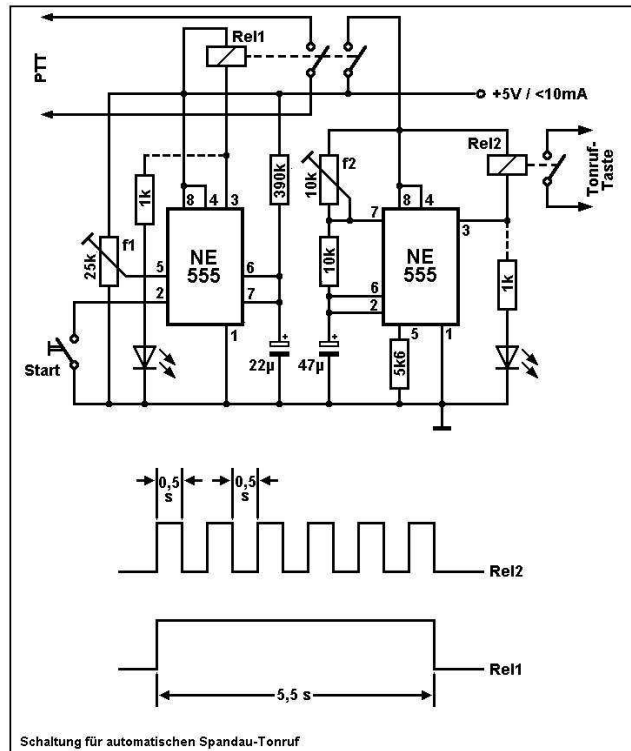

Als Gag: Die momentanen Schaltzustände der beiden Multivibratoren können optisch durch zwei LEDs in der Frontplatte des Funkgerätes angezeigt werden.

Steuerung 3a-3d:

Mikroprozessorkarte mit 8-Bit Mikrocontroller HD63701 (ähnlich MC6800), 1,2288 MHz Takt, 8-k-RAM, 8-k-EPROM, A/D- und D/A-Wandler, Single-5-V-Betrieb. Programmiert in der höheren Programmiersprache FORTH. Das Programm wurde nach einem Netzausfall von einem Atari-ST via V24-Schnittstelle in den Controller geladen (Steuerung 3c) und dort in einem 1-Pass Compiler vom ASCII-Quelltext in den FORTH-Code übersetzt. Die Steuerung ersetzte alle Funktionen der älteren Steuerungen und hatte eine spezielle I/O-Karte (Steuerung 3b, Rechts und Steuerung 3d, Mitte), mit der man erstmalig "das lebende Relais" mit LEDs optisch beobachten konnte.

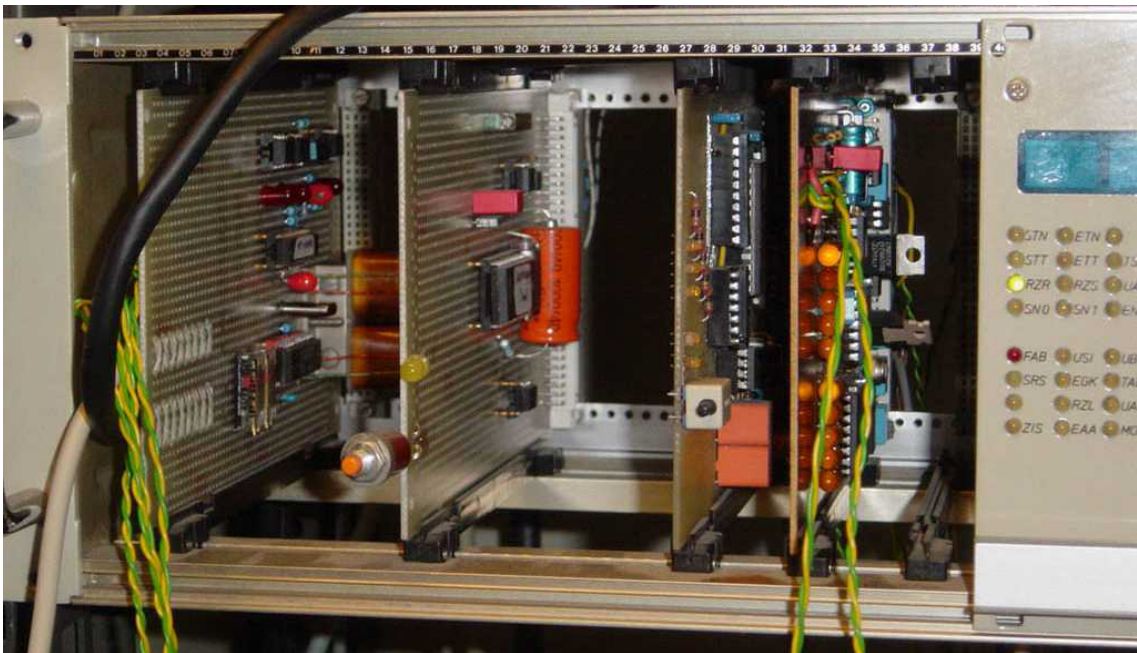
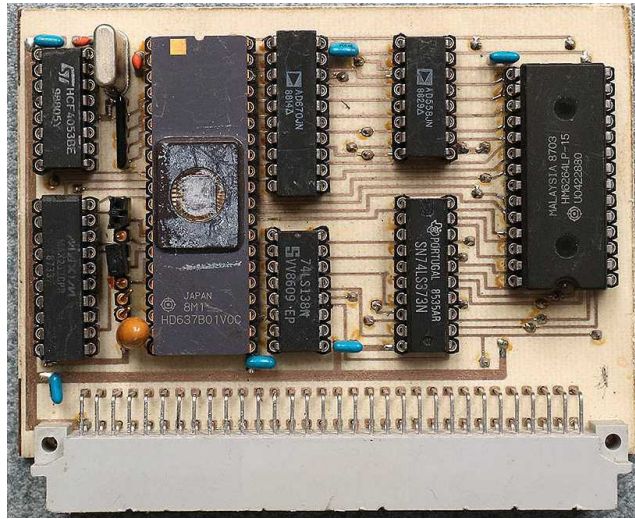

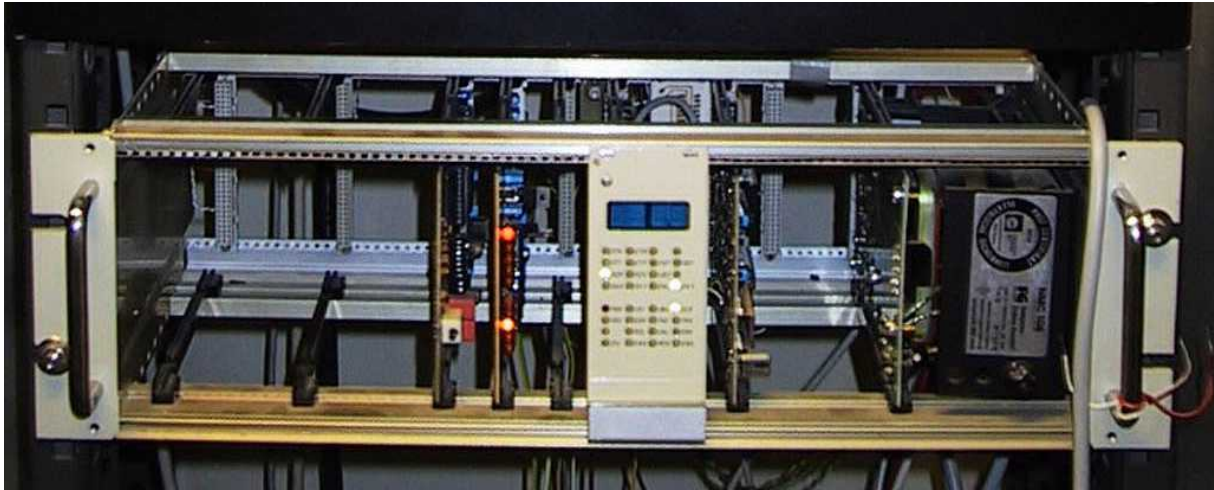

B-RS 41/91 (05.12.1991)

ELM-STRECKE WIEDER QRV

Das Elm-Relais DBØXC ist seit etwa 3 Wochen wieder QRV. Die Verbindung zum Spandau-Relais DBØSP wird daher in den nächsten Tagen wieder in Betrieb genommen. Im Gegensatz zu vorher kann die Verbindung in der Zeit von 17:00-23:00 Uhr nicht aktiviert werden. Ein laufendes QSO wird jedoch nicht unterbrochen.

Der Grund für diese Zeitbeschränkung liegt in Beschwerden, die von direkten Benutzern des Elm-Relais geäußert wurden. Danach haben Berliner Funkamateure über die Elm-Strecke Orts-QSOs gefahren, ohne auf dort laufende QSOs Rücksicht zu nehmen. Bis zu einer technischen Lösung der Probleme bleibt daher diese Zeitbeschränkung während des stark frequentierten Zeitraumes am Elm-Relais bestehen.

Während der vergangenen Wochen wurde ein neuer Computer zur Relaissteuerung bei DBØSP

mit Erfolg ausprobiert. Das dazu erstellte Programm kann jedoch nur bisher den Stadtbetrieb bedienen.

Bis zum vollständigen Ausbau des Programms ist es erforderlich, wieder den alten Computer mit dem Elm-Programm zu verwenden. Deshalb ist die Öffnung von DBØSP in den nächsten Wochen nur nach dem alten Modus möglich, also: Stadtbetrieb 6 Impulse und Elmstrecke 8 Rufimpulse.

Bei großen Überreichweiten wird die Elm-Strecke zur Vermeidung von Störungen abgeschaltet. Dies ist daran zu erkennen, daß DBØSP mit nur einem Rufon zu öffnen ist.

73 von Dieter, DL7HD, Relaisverantwortlicher

B-RS 15/92 (16.04.1992)

SPANDAU-RELAIS MIT VERMINDERTER LEISTUNG

Hervorgerufen durch das naßkalte Wetter der letzten Wochen ist Wasser in das Sende-Antennenkabel eingedrungen. Deshalb sendet DBØSP mit stark verminderter Leistung. Der Schaden wird voraussichtlich Anfang Mai behoben sein.

73 von Dieter, DL7HD

B-RS 40/02 (11.10.2002)

Ausfall vom Spandau-Relais DBØSP

Das Berliner 2-m-Relais DBØSP auf 145,600 MHz ist aufgrund eines technischen Defekts gegenwärtig außer Betrieb. Wie mir der SysOp Dieter, DL7HD, mitteilte, wird er sich, sobald er wieder mehr Zeit hat, umgehend um die Wiederinbetriebnahme kümmern. Zuvor müssen jedoch die Ursache des Ausfalls ermittelt und gegebenenfalls benötigte Ersatzteile beschafft werden. Vor der kommenden Woche ist jedoch nicht mit einer Wiederinbetriebnahme des Spandau-Relais

zu rechnen. Sollten Ersatzteile benötigt werden, verzögert sich dies noch weiter nach hinten hin aus.

Um eventuell aufkommende Gerüchte im Vorfeld zu unterbinden: Der Ausfall des Relais steht in keinem Zusammenhang von, mit Verlaub gesagt, teilweise bedenklichen Betriebspraktiken einiger Benutzer, obwohl dieses meiner Meinung nach verständlich wäre.

73 von Manuel, DL7AVM

B-RS 43/02 (01.11.2002)

Fehler am Spandau-Relais behoben

Der Fehler am Spandau-Relais, DBØSP, war ein Defekt im Netzteil vom Empfänger und wurde behoben. Leider sind die schon zuvor bekannten Störungen, ein stundenweise vorhandener ange-räuschter Dauerträger und rhythmische Knackge-räusche noch immer vorhanden. Diese Störungen entstehen direkt von den Anlagen im Fern-

meldeturm und können nur durch Verlagerung der Antennen auf eine andere Antennenplattform behoben werden. Sobald dies geschehen ist, wird die Relaisfunkstelle wieder in Betrieb ge-nommen.

73 von Dieter, DL7HD

B-RS 34/03 (29.08.2003)

Hier ist das Spandau-Relais, DBØSP. Bitte sprechen Sie!

Nach längerer Auszeit ist seit dieser Woche das Spandau-Relais, DBØSP, wieder auf 145,600 MHz vom Schäferberg QRV.

73 von Dieter, DL7HD

BB-RS 49/04 (16.12.2004)

Umbauarbeiten am „Spandau-Relais“

Das „Spandau-Relais“ DBØSP ist ab Weihnachten bis etwa Mitte Januar wegen Umbauarbeiten für den normalen Betrieb nicht QRV.

Frohe Weihnachten und alles Gute für das neue Jahr!

VY 73 von Dieter, DL7HD (SysOp DBØSP)

Steuerung 4:

Steuerung mit 8-Bit Controller Attiny2313 von Atmel. Die Steuerung verbindet mehrere I/O-Karten über einen 100-kHz-I²C-Bus. Sie konnte Echolink und Telefon bedienen. Einsatz etwa 2004 bis 2011.

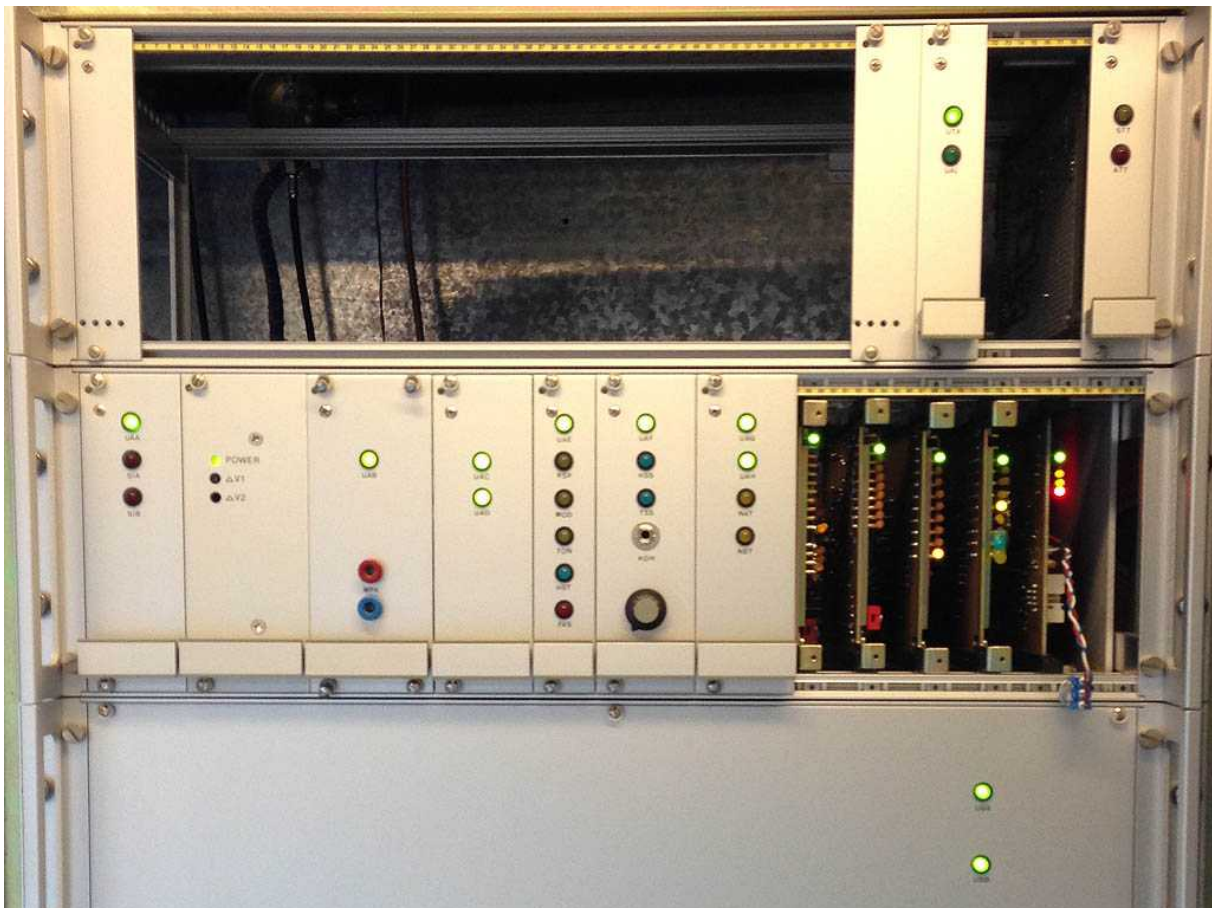

BB-RS 20/06 (19.05.2006)

Echolink bei DBØSP

Am Montag, dem 22.05., wird das Spandau-Relais DBØSP um 12:00 Uhr für ankommenden Echolink-Betrieb freigeschaltet. Eine Steuerung mit DTMF-Tönen ist in dieser Phase noch nicht möglich. DBØSP kann daher zunächst nur aus dem Internet mit der Node-ID 255413 connected werden.

Nach einer Testphase wird auch der abgehende Echolink-Betrieb freigegeben. Der Termin für

diese zweite Phase wird rechtzeitig im Rundspruch bekannt gegeben.

Ich danke Tom, DC7GB, und Thomas, DL9SAU, für ihre große Unterstützung bei diesem Projekt.

VY 73 von Dieter, DL7HD, SysOp DBØSP

BB-RS 23/06 (08.06.2006)

Echolink bei DBØSP nun mit DTMF

Am Montag, dem 12.06., wird gegen 12:00 Uhr am Spandau-Relais DBØSP die DTMF-Steuerung beim Echolink freigegeben. Sollte mit den dann bestehenden Möglichkeiten nicht ver-

antwortungsvoll umgegangen werden, so werde ich den DTMF-Betrieb wieder sperren.

VY 73, Dieter, DL7HD, SysOp DBØSP

BB-RS 51/07 (21.12.2007)

Echolink auf DBØSP

Am 27.12. dieses Jahres wird voraussichtlich ankommender Echolink-Betrieb auf DBØSP wieder eingeschaltet. Der DTMF-Decoder bei DBØSP ist zur Zeit noch nicht wieder in Betrieb, da es bislang leider zu böswilligen Störungen kam. An einer Lösung wird gearbeitet.

VY 73, Dieter, DL7HD

BB-RS 48/09 (27.11.2009)

Spandau-Relais auf 70 cm QRV

Zum 1. Advent, am 29.11., wird voraussichtlich DBØSP auch auf der Frequenz 439,425 MHz – das ist die Frequenz des ehemaligen Relais DBØPI – in Betrieb genommen.

Das 2-m-Relais und das 70-cm-Relais sind eigenständige Relaisfunkstellen, die jedoch bis auf Weiteres über einen Relaislink miteinander gekoppelt sind, das heißt, dass die NF des beaufschlagten Relais vom anderen Relais übernom-

men wird. Ankommender Echolink-Betrieb ist von beiden Relais möglich. In der Erprobungsphase auftretende Probleme bitte ich zu entschuldigen.

Ich danke Tom, DC7GB, für den Aufbau des neuen Relais.

VY 73, Dieter, DL7HD,
SysOp von DBØSP

Steuerung 5:

Modernisierte Version der Steuerung 4 mit 8-Bit Controller ATmega328P von Atmel (18,432 MHz), programmiert in Assembler. Der 19"-Einschub enthält das gesamte 2-m-Relais mit RX, 100-mW-Steuersender, Steuerung, Ansagespeicher für 4 Minuten, Telefon-Interface, Echolink-Interface, STT-Dekoder und (nicht gesteckt, ganz links) eine Vermittlungseinheit für Relais-Link, mit der 4 Relais miteinander gekoppelt werden können. Zur Zeit sind das DBØSP (2 m), DBØSP (70 cm), DBØBLN (23 cm) und ein Zusprieler für Rundsprüche.

Diese Steuerung ist aktuell in Verwendung und wird auch bei DBØSP (70 cm) und DBØBLN (23 cm) eingesetzt. Sie sendet simultan zum FM-QSO eine Relais-Telemetrie mit dem STT-Verfahren aus und sie kann User-STT dekodieren und in einem speziellen Format wieder abstrahlen. Damit lassen sich gleichzeitig, ohne gegenseitige Störung und unhörbar Rufzeichen, Rapport, Stanrort, RIG, APRS- und POCSAC-ähnliche Funktionen realisieren. DBØSP sendet DCF77-Zeit und den kalibrierten S-Meter-Wert des Relais-RX via STT aus. Das S-Meter kann auch akustisch in CW durch die Eingabe von 3× 1750 Hz abgefragt werden.



RSBB 7/13 (19.10.2013)

DBØSP erhöht die Strahlungsleistung

Im Laufe der kommenden Woche wird die Strahlungsleistung von DBØSP im 2-m-Band von jetzt 0,4 Watt auf dann 6 Watt erhöht.

VY 73 von Dieter, DL7HD, SysOp von DBØSP

RSBB14/14 (05.04.2014)

Neues vom Spandau-Relais DBØSP

Beim Spandau-Relais DBØSP ist der DSL-Zugang ausgefallen. Daher ist zurzeit kein EchoLink-Betrieb möglich. Aufgrund von Sanierungsarbeiten im Standort der Relaisfunkstelle, dem Fernmeldeturm Berlin-Schäferberg in Wannsee, kann der Schaden erst nach dem 14.04. behoben werden.

RSBB 46/14 (22.11.2014)

Neues von DBØSP

Wegen Umbauarbeiten am Spandau-Relais DBØSP wird im Laufe der ersten Dezember-Woche das 70-cm-Relais für mehrere Wochen abgebaut und das 2-m-Relais mit dem 23-cm-Relais DBØBLN gekoppelt.

VY 73 von Tom, DC7GB, SysOp von DBØBLN und Dieter, DL7HD, SysOp von DBØSP

RSBB 7/15 (14.02.2015)

Neues vom Spandau-Relais

Seit Freitag, dem 06.02., ist das 23-cm-Relais DBØBLN – Ausgabe 1.298,700 MHz – mit dem 2-m-Relais DBØSP – Ausgabe 145,600 MHz – gekoppelt. Das 70-cm-Relais DBØSP mit der Ausgabe auf 439,425 MHz ist auch wieder in Betrieb, allerdings ist es mit keinem der anderen Relais verbunden.

73 von Dieter, DL7HD

RSBB 36/15 (05.09.2015)

Relaiskopplung während der IFA

Während der IFA 2015 wird die feste Relaiskopplung zwischen DBØSP (2 m) und DBØBLN (23 cm) wieder aktiviert, um Besuchern auch auf 23 cm die Möglichkeit eines Kontakts auch via Echolink zu geben. Die Kopplung wird im Laufe der 36. KW eingeschaltet und bleibt voraussichtlich bis zum 13.09. bestehen. QSOs auf DBØSP (2 m) werden dann auf DBØBLN (23 cm) übertragen und umgekehrt. Zum Betrieb muss nur eines der beiden Relais wie gewohnt geöffnet werden.

Die im Frühjahr erwähnte Softwareänderung, mit der die feste Kopplung durch den 23-cm-Nutzer wahlweise auch getrennt werden kann, lässt noch etwas auf sich warten. Sie wird aber noch in diesem Jahr verfügbar sein. Mehr dazu demnächst hier im BB-Rundspruch.

73 de Thomas, DC7GB,
SysOp DBØBLN

RSBB 39/17 (21.10.2017)

DBØSP erweitert

Erweiterung der VFDB-Relaisfunkstelle DBØSP auf dem Fernmeldeturm Berlin-Schäferberg. Unter Mitwirkung des DARC-Ortsverbandes Spandau erweitert der Ortsverband Berlin des VFDB seine Relaisfunkstelle DBØSP.

Auf dem Kanal RV050 mit der Eingabefrequenz 145,025 MHz und der Ausgabefrequenz 145,625 MHz wird innerhalb der kommenden zwei Wochen ein C4FM-Relais in Betrieb genommen. Zu Testzwecken wird zunächst "Automatic-Mode-Select" – AMS – verwendet, in dem sowohl analoge FM als auch digitale C4FM möglich sind. Nach der Testphase wird nur noch der C4FM-Modus verwendet. Weitere Infos folgen im Rundspruch.

VY 73 von Dieter, DL7HD, und Tom, DC7GB,
SysOps am FMT Schäferberg

Relaisfunkstelle DBØWF

Die Relaisfunkstelle DBØWF, auch „Ku-Damm-Relais“, bei älteren OM „Funkturn-Relais“ genannt, war das zweite in Berlin vorhandene Relais. Es wurde anlässlich einer Funkausstellung in Betrieb genommen und hatte seinen Standort auf dem Funkturn. Dort stand es sehr lange und versah seinen Dienst recht zuverlässig.

Es wurde von Anfang an mit der damals festgelegten Shift von 1,6 MHz betrieben. Die Umstellung auf die neue Shift von 600 kHz ging aber nicht ohne Spuren an dem Relais vorbei, denn auf der Funkturnspitze drängelten sich jede Menge kommerzieller Funkdienste. Einer der dort oben aktiven BOS-Funkdienste verursachte bei gleichzeitiger Hochtastung mehrerer Sender ein so starkes 600-kHz-Spektrum, daß es auf dem Hammerskjöldplatz noch nachgewiesen werden konnte. Unter diesen Bedingungen war der Betrieb dort oben unmöglich geworden. Hinzu kam noch, daß die Sender- und Empfängerfilter hohen thermischen Wechselbädern ausgesetzt waren. Dies führte schon beim 1,6-MHz-Betrieb zu Schwierigkeiten. Es wurden viele Messungen und Versuche durchgeführt, aber alle mit dem Ergebnis, daß es da oben nicht mehr geht. (Siehe auch Seite 132 „Untersuchungen am Berlin-Relais DBØWF“)

B-RS 23/71 (27.06.1971)

Vom Berlin-Relais DLØUB kann berichtet werden, daß am 25.06. vom Funkturn aus ein kurzzeitiger Testbetrieb lief, der zur Zufriedenheit der Erbauer verlaufen ist. DLØUB wird voraussichtlich vom 01.08. bis zu Ende der Funkausstellung

B-RS 26/71 (19.09.1971)

Das Bundespostministerium hat in einer Verfügung vom 06.08.1971 die technischen und betrieblichen Auflagen bekannt gegeben, nach denen Clubstationen als UKW-FM-Relaisstellen lizenziert werden können. Auf Grund dessen erteilte die LPD Berlin, OM Horst Schütze, DL7OG,

Berlin-MB Nr. 41 (20.9.1971)

Bericht des UKW-Referates

Das Bundespostministerium hat in einer Verfügung vom 6. August 1971 die technischen und betrieblichen Auflagen bekanntgegeben, nach denen Clubstationen als UKW-FM-Relaisstellen zugelassen werden können. Hierfür wurde ein spezieller Rufzeichenblock freigegeben: DBØWA - DBØZZ. Die LPD Berlin hat nun OM Horst Schütze, DL7OG, als verantwortlichen Leiter die Lizenz für den Betrieb einer Relaisstelle auf dem Berliner Funkturn erteilt. Das Rufzeichen lautet:

Man hörte Kommentare wie:

„Mit 1,6 wollt' man Spandau töten,
mit 0,6 ging der Funkturn flöten.“

Dieser Kommentar spielte auf die 450-kHz-Shift des Spandau-Relais an, da die 1,6-MHz-Shift schon überall Norm war. Die Spandauer stellten aber nicht um. Das DBØSP nach der Umstellung auf 600-kHz-Shift sogar empfindlicher wurde, ist eine Ironie des Schicksals.

Um den HF-günstigen Standort nicht aufgeben zu müssen, entschloß man sich zum Bau eines 70-cm-Relais. Das 2-m-Relais schwieng dann eine Weile. Da das 2-m-Relais DBØWF den Spitznamen „Whiskyfass“ hatte, war der des 70-cm-Relais DBØTA auch bald gefunden. Es wurde die „Thekenauskunft“.

Nach vielen Versuchen, Umbauten und Änderungen – inkl. Wechsel der Relaisverantwortlichen – ging das Relais auf dem Ku-Damm-Karree in Betrieb.

Dort steht es noch immer und versieht zuverlässig seinen Dienst. Der Einzugsbereich ist zwar kleiner geworden, aber es reicht für das Stadtgebiet und die Umgebung vollkommen aus.

vom Funkturn aus QRV sein – falls die generelle Regelung für den Betrieb von FM-Relaisstellen nicht schon vorher in Kraft tritt. Hier noch einmal die Frequenzen der Relaisstelle: Ansprechfrequenz 144,2 MHz, Abstrahlfrequenz 145,8 MHz.

als verantwortlichen Leiter, die Lizenz für den Betrieb einer FM-Relaisstelle auf dem Berliner Funkturn. Das Rufzeichen lautet nach der neuen Erteilung DBØWF.

Wir wünschen allen Stationen viel Erfolg beim Arbeiten über das Berlin-Relais.

DBØWF (Witzleben Funkturn oder „Whisky-Flasche“).

Zur Zeit sind schon 75 Stationen über das Relais QRV. Wir wünschen viel Spaß beim Betrieb über DBØWF! Abschließend noch der Hinweis, daß das Relais noch nicht die volle Empfangsleistung hat, da die RX-Antenne noch nicht endgültig angeschlossen ist.

DC7BJ

DL-RS 31/71 (17.10.1971)

BERLIN – UKW-Relaisfunkstelle DBØWF

Wie bereits im letzten Deutschland-Rundspruch mitgeteilt wurde, arbeitet die oben genannte Relaisstelle auf dem Berliner Funkturm. In der entsprechenden Verfügung des Bundesministeriums für das Post- und Fernmeldewesen wird u.a. die Genehmigung solcher Relaisfunkstellen von einigen Auflagen abhängig gemacht. So heißt es:

„Als Sendeart ist F3 und für Steuerungszwecke F2 zu benutzen.“

„Das Auftasten des Senders muß über einen Ruf- ton (Sendeart F2) erfolgen.“

Zu diesen Auflagen empfiehlt aber die OPD Kiel, alle Mitglieder darauf hinzuweisen, daß für Funkamateure aller Klassen die Betriebsart F2 gar nicht zugelassen ist, und daß sie für die Aus- sendung von FM-Tonrufen formell eine Sonder- genehmigung nach DVO Anlage 1 Punkt 6 bean- tragen müssen. Diese Unstimmigkeit ist anschei- nend von den DARC-Umsetzer-Experten bisher ebenso wie vom FTZ übersehen worden. Es wird versucht, eine generelle Regelung über den DARC herbeizuführen, jedoch sind die entspre- chenden Sachbearbeiter des FTZ wie des BPM in den nächsten Wochen nicht erreichbar.

B-RS 33/71 (07.11.1971)

Das Berlin-Relais DBØWF stellt seinen Be- trieb für die Zeit der Industrieausstellung ein. Die- se Maßnahme ist erforderlich, um den Betriebs- funk der Ausstellungsgesellschaft nicht zu stören. Eventuelle Störungen werden zwar nicht vom Umsetzer verursacht, aber da der Amateurfunk nur Gast auf dem Funkturm ist, soll bei Störer- scheinungen nicht die Amateurfunkeinrichtung als Urheber unnötig in Verdacht geraten. Wir bit- ten für diese Vorsichtsmaßnahme um Ihr Ver- ständnis.

Wahrscheinlich wird das Berlin-Relais ein neu- es "Frequenzpaar" erhalten. Die Eingabefre- quenz wird dann 144,15 MHz und die Ausgabef- requenz 145,75 MHz betragen. Genaue Informa- tionen darüber folgen in Kürze.

Voraussichtlich noch in diesem Jahr findet ein UKW-Meeting statt. Hauptpunkt wird das Thema "FM-Relaisstellen" sowie ein Rechenschaftsbe- richt über die bisherige Arbeit des Berliner UKW- Referates sein. Weiterhin soll ein Plan über wei- tere UKW-Aktivitäten im nächsten Jahr vorgelegt werden.

B-RS 35/71 (21.11.1971)

Die UKW-Information der Woche

.....

Am Berlin-Relais DBØWF ist eine Änderung in der Rückrufelektronik vorgenommen worden. Der Rückruf- ton wird jetzt nur noch beim Auftas- ten des Relais gesendet. In der nächsten Zeit soll

getestet werden, ob sich diese Modifikation be- währten wird. Ein Termin für die dazu notwendige Wiederinbetriebnahme wird demnächst bekannt gegeben.

.....

B-RS 39/71 (19.12.1971)

Die UKW-Information der Woche

.....

Vom Berlin-Relais DBØWF kann berichtet werden, daß das Relais noch vor dem Weih- nachtsfest in Betrieb gesetzt wird. Das Relais arbeitet dann auf dem Kanal 1 – das entspricht dem Frequenzpaar 144,15 zu 145,75 MHz.

Nachdem auf dem letzten UKW-Meeting der Vorschlag gemacht wurde, den DL- und Berlin- Rundspruch über DBØWF auszusenden, wofür sich eine große Anzahl von OM ausgesprochen hatte, erfahren wir von DL7JT und DL7PU, daß

sie die Ausstrahlung der Rundsprüche im 2-m- Band in Zukunft nicht mehr durchführen können. Wir bedauern das sehr, möchten uns aber jetzt schon für die bisher geleistete Arbeit im Namen aller UKW-Amateure bedanken. Die Rundspruch- sendungen auf dem 2-m-Band sind aber weiter- hin gewährleistet, denn ab Januar 1972 erfolgt eine regelmäßige Ausstrahlung der Rundsprüche über DBØWF bzw. über eine Ersatzstation mit einer guten Versorgungslage.

.....

B-RS 5/72 (06.02.1972)

Die UKW-Information der Woche

.....

Die Lizenz für die Clubstation des UKW-Referates Berlin – DLØUB – sowie für das Berlin-Relais DBØWF ist von OM Schütze, DL7OG, auf den für die Relaisstelle verantwortlichen Mitarbeiter des Referates OM Schlüter, DJ7IC, von der LPD Berlin umgeschrieben worden. Wir wünschen ihm für seine weitere Tätigkeit in der Betreuung

der Technik des Berlin-Relais viel Erfolg und hoffen auf die sachkundige Unterstützung durch die Berliner OM. Ihm und OM Ewel, DC7AL, sei für ihre bisherigen umfangreichen Relaisarbeiten an dieser Stelle nochmals im Namen aller Relaisstellenbenutzer ausdrücklich gedankt.

.....

DL-RS 7/72 (13.02.1972)

BERLIN

Wie das UKW-Referat des Distriktes Berlin mitteilt, wird der DL-Rundspruch von OM Meinhard Weiler, DC7GJ, jeden Sonntag um 11:00 Uhr über das Relais DBØWF (Kanal R2) abgestrahlt. Wie schon bekannt, erfolgt die Abstrahlung des DL-Rundspruches bereits jeden Sonn-

abend um 19:00 Uhr von DL7QY auf 432,2 MHz in SSB. Beide Operatoren legen Wert darauf festzustellen, inwieweit ihre Ausstrahlungen im übrigen Bundesgebiet gehört werden. Sie bitten um gelegentliche Bestätigung schriftlich oder direkt per Funk im Anschluß ihrer Durchsagen.

B-RS 26/74 (15.09.1974)

In der letzten Zeit wurden Versuche unternommen, das Berlin-Relais DBØWF auf das 600-kHz-Raster umzustellen. Dabei stellten sich jedoch Schwierigkeiten ein in Form von unerwünschten Mischprodukten zwischen Relaisender und anderen kommerziellen Funkdiensten. Auf Grund dieser Probleme läßt sich ein genauer Umstellungstermin nicht festlegen. Es soll-

te noch darauf hingewiesen werden, daß die Umstellung mit erheblichen finanziellen Aufwendungen verbunden ist, so daß wir wieder auf Spenden angewiesen sind. Das Konto des Berlin-Relais: Hans Schlüter, Postscheckkonto Bln West, 34 3378-103.

VY 73, Hans, DJ7IC

B-RS 9/92 (05.03.1992)

SONDERKANAL S6

Seit Ende Februar ist der Sonderkanal S6 im gesamten Berliner Kabelnetz mit dem Programm des Senders "Kabelkanal" belegt worden. Es kommt daher auf der Frequenz 145,750 MHz – das ist die Ausgabe des Relais DBØWF – zu Störungen durch undichte Hausanlagen.

Formblätter für die Störmeldungen an die Post sind bei den Ortsverbands-Vorsitzenden und in der Packet-Radio-Mailbox in der Rubrik „BPM“ zu bekommen. Störmeldungen sind nur von Feststationen zulässig, nicht jedoch von Mobil- oder Por-

tabel-Stationen.

Die Störmeldungen sind an den UKW-Referenten Hans-Ulrich Dröse, DL7ZL, Marienhöher Weg 45 in 1000 Berlin 42 zu senden.

In diesem Zusammenhang sei darauf hingewiesen, daß das Relais DBØWF mit einem Subton von 67 Hz arbeitet. Besitzern moderner Funkanlagen soll damit ein störungsfreier Betrieb über dieses Relais ermöglicht werden.

73 von Achim, DL7BE, Distriktvorsitzender

B-RS 10/93 (11.03.1993)

DBØWF QSY

Aufgrund der starken Störungen durch den Sonderkanal S6 des Kabelfernsehnetzes nimmt das älteste Berliner 2-m-Relais DBØWF einen Frequenzwechsel vor. Es ist ab sofort auf R2, das entspricht 145,650 MHz mit der üblichen Fre-

quenzablage von 600 kHz nach unten, QRV. Damit dürfte ein störungsfreier Betrieb wieder gesichert sein.

73 von Lutz, DL7NL, Relaisverantwortlicher

B-RS 11/93 (18.03.1993)

EIN PAAR WORTE ZU DBØWF

Seit dem 12.03. dieses Jahres ist die UKW-Relaisfunkstelle DBØWF nach 5tägiger Unterbrechung auf dem Kanal R2, Ausgabe 145,650 MHz, Eingabe 145,050 MHz, wieder in Betrieb. Es ist zwar eine Kapitulation vor dem Sonderkanal 6, andererseits aber ist es für den Betreiber einer der beiden ältesten Relaisfunkstellen für UKW nicht nur in Berlin (unter dem Rufzeichen DBØWF über 22 Jahre) auch frustrierend, ein Relais zu unterhalten, welches wegen Störungen durch diesen Kabelkanal nicht zu benutzen ist.

Ein „Michael Kohlhas“ einem Monopol gegenüber ist er auch nicht, so daß er schließlich froh darüber war, nach langem Drängen mit dem Einverständnis des UKW-Beauftragten und der Telekom auf diese Frequenz QSY machen zu können.

Schlechter als die Nachbarschaft von Halle bisher auf 145,750 MHz ist diese Frequenz auch nicht. Die nächsten Nachbarn auf der jetzigen

QRG sind auch nicht näher an uns gelegen. Es sind OKØE und Schwedt/Oder. Bei angehobenen Bedingungen ist also eventuell mit Störungen durch diese oder auf diesen beiden Relais zu rechnen. Aber mit diesen Dingen müssen wir nun mal leben. In den westlichen Distrikten ist diese gegenseitige Beeinflussung häufig viel schlimmer.

Ein kleiner Trost für OM die unbedingt über Relaisfunkstellen DX-Verbindungen glauben machen zu müssen wäre vielleicht, daß es nunmehr endlich möglich ist, mit einer einigermaßen guten Antenne das Halle-Relais auf dem Petersberg auch von Berlin aus zu arbeiten.

Die Sendeleistung von DBØWF beträgt wie bisher ca. 10 W an einer Ringo-Ranger-Antenne auf dem Hochhaus des Kurfürstendamm-Karrees; also oberhalb des 20. Stockwerks in ca. 90 m über NN.

73 von Lutz, DL7NL

Im Oktober 1995 wird die Frequenz von DBØWF wieder mit 145,600 MHz = R6 angegeben und im Januar 1996 ist es dann 145,7625 MHz = R6x.

Anmerkungen zur Relaisfunkstelle DBØWF (Stand April 1997)

Aus technischen Gründen mußten Standort und Frequenz dieses Relais noch einmal geändert werden.

Seit Anfang 1995 steht das Relais mit seinen Antennen auf dem Hochhaus des SFB-Fernseh-Zentrums am Theodor-Heuss-Platz in Charlottenburg.

Die neue Frequenz liegt im 12,5-kHz-Raster

auf dem Kanal R6x = 145,7625 / 145,1625 kHz. Außerdem wurde dieses Relais im Jahre 1995 vom Ortsverband Charlottenburg, D01, aus dem Nachlaß von Lutz, DL7NL, gekauft und anlässlich einer ordentlichen OV-Versammlung OM Bodo Woyde, DL7AKF, als Relaisverantwortlicher bestellt.

BB-RS 40/98 (10.12.1998)

2-M-RELAIS DBØWF ABGESCHALTET

Das 2-m-Relais DBØWF, auf der Frequenz 145,7625 MHz, ist abgeschaltet. Es ist derzeit nicht absehbar, wann das Relais wieder in Betrieb genommen werden kann.

BB-RS 2/99 (21.01.1999)

IN BETRIEB

Das Relais DBØWF, welches im Dezember abgeschaltet wurde, ist nun wieder 'on the Air'. Wie bisher sendet es auf der Frequenz 145,7625 MHz.

Im August 2016 wurde das Relais DBØWF zusammen mit DBØSX wegen Bauarbeiten auf am RBB-Fernsehzentrum abgeschaltet.

RSBB 46/19 (16.11.2019)

D01 informiert

Liebe Funkfreunde,

zunächst Informationen zu DBØWF: Am 07.11. abends wurde unser altes Relais auf dem RBB-Hochhaus durch neue Hardware ersetzt. Montage, Programmierung und Inbetriebnahme erfolgte durch Christian, DL7APD, und Frank, DL2HAM. Monate zuvor hatten beide OM bereits in mühsamer Arbeit Antennenkabel und Stecker erneuert. Euch vielen Dank dafür!

Das Relais arbeitet auf der Ausgabefrequenz 145,7625 MHz und der Empfangsfrequenz 145,1625 MHz. Die CW-Kennung des Relais ist

"de db0wf". Es ist ohne 1750-Hz-Auftastton in FM und in C4FM (!) ansprechbar, wobei der Sender des Relais (Ausgabe) immer in FM arbeitet. Die Sendezeitbegrenzung ist zur Zeit auf drei Minuten programmiert. Die Anlage ist notstromversorgt.

Interessant ist für uns natürlich die Funkreichweite des Relais. Informationen darüber könnt Ihr mir gerne zusenden:

.....

VY 73, viele Grüße
Wolfgang, DL7AJ

Relaisfunkstelle DBØYL

Die Relaisfunkstelle DBØYL, auch „Neukölln-Relais“ genannt, steht seit seiner Inbetriebnahme in Moabit auf dem Turm der Heilandskirche an Berlins kürzester Allee, der Tusnelda Allee Nr. 1 (mehr Nummern hat die Allee nicht). Es war das dritte, in Berlin aktive Relais.

Es ging kurz nach DBØWF in die Luft und hatte auch die 1,6-MHz-Shift. Dieses Relais besaß damals eine Option, welche nach jedem Durchgang mit dem Roger-Pieps Auskunft über die Sendefrequenz der entsprechenden Station gab. Piepste es hoch, war die Sendefrequenz des OM zu hoch. Piepste es tief, war die Sendefrequenz des OM zu tief. Damals waren die heutigen PLLs noch eine extreme Rarität mit der einige OM im Selbstbau experimentierten, und Vorteiler für Frequenzzähler, um bis 150 MHz messen zu können, waren für viele OM unerschwinglich teuer. Die Quarze mußten hin und wieder mal kontrolliert werden. Nachts hörte man dann gelegentlich das verschiedenhohe Gepiepse des Quittungstones, bis der Rogerpieps stimmte. Darauf folgte dann meist ein Kommentar wie „Nun stimmt es endlich!“.

Dieses Relais hatte in der Kirchturmspitze die selben Probleme wie das Funkturmrelais: Hitze. Um das in den Griff zu bekommen, stand im Kirchturm ein Kühltank, der die Klimatisierung des Relais übernahm.

Die Umstellung auf die 600-kHz-Shift ging auch hier nicht ganz problemlos. Hinzu kamen OV-interne Rangeleien. Der Verantwortliche wechselte und das Relais ging außer Betrieb. Es wurde verschrotet und völlig neu aufgebaut.

Der Neubau ging in Betrieb und ist bis heute noch weitestgehend im Einsatz. Hin und wieder hat das Relais jedoch Probleme mit etwas zu extrem starken Signalen (Blitz und Donner). Dann muß irgendetwas ersetzt werden. Hinzu kommen störende Beeinflussungen durch zwei andere Funkdienste (Rundfunk und Reichsbahn). Dann geht die Rauschsperrung nicht richtig zu und das Relais „brutzelt“ vor sich hin oder man hört, wo eine Weiche klemmt. Die Option des selektiven Roger-Pieps wurde in den Neubau jedoch nicht übernommen.

B-RS 33/72 (17.12.1972)

Nach dem seinerzeit gescheiterten ersten Anlauf in der QTH-Frage des Neukölln-Relais DBØYL ist es nun nach langen, geduldigen Verhandlungen gelungen, einen gleichwertigen Standort in einem anderen Stadtbezirk zu erhalten, der allerdings erst in der zweiten Hälfte des kommenden Jahres zur Verfügung stehen wird. Die bis dahin zur Verfügung stehende Zeit wird zur Behebung technischer Unzulänglichkeiten aus gleichem Grunde intensiver genutzt werden als bisher. So wird in Anlehnung an die Erfahrungen andere Relaisstellen vom OV D03 bis zum Frühjahr in Eigenbau eine Filteranordnung erstellt werden, die einen sicheren Betrieb über eine einzige Antenne ermöglicht und zudem für die Anforderungen des 600-kHz-Rasters geeignet ist, da

im Laufe des Jahres 1974 mit der generellen Umstellung auf das 600-kHz-Raster gerechnet werden kann. Im Übrigen wird die Konzeption der Verwendung gewinnbringender Horizontalantennen zur Erzielung größerer Reichweiten beibehalten werden.

Es wird außerordentlich bedauert, daß die vor schnell geweckten Erwartungen durch allerlei Mißlichkeiten nicht in dem selbst gesteckten Zeitrahmen erfüllt werden konnten. Jeder ist sich aber darüber im Klaren, daß eine zufriedenstellende Lösung nur von einem höhenmäßig exponierten Standort aus möglich ist, und daß solche Orte in Berlin außerordentlich rar sind. Ich bitte deshalb um Verständnis und Geduld.

DL7RC

B-RS 3/74 (27.01.1974)

OV Neukölln

.....

Die in Verantwortlichkeit des OV Neukölln betriebene und seit der Funkausstellung im Betrieb befindliche UKW-Relaisfunkstelle DBØYL, hat seit einiger Zeit ihre Betriebsfrequenz geändert. Der neue Relais-Kanal ist R4, entsprechend der Relaisfrequenz von 145,8 MHz und der Relais-Ansprechfrequenz 144,2 MHz. Es handelt sich hierbei um den Kanal, der ursprünglich vom Funkturmrelais DBØWF benutzt wurde. Durch die Umstellung von R5 auf R4 wurde ein störungsfreier Betrieb über das Fernbereichsrelais DBØXM auf dem "Hohen Meißner" sichergestellt. Die Antenne unserer Relaisfunkstelle befindet

sich in 93 m über Grund auf dem Turm der Heilandskirche in Moabit und stellte bereits bisher eine befriedigende Ausleuchtung des gesamten Stadtgebietes sicher. Es wird darüber hinaus noch in diesem Monat gegen eine strahlungsgünstigere, ebenfalls vertikal polarisierte Antenne ausgewechselt, die noch günstigere Arbeitsbedingungen erwarten läßt. Bei einer erst für 1975 geplanten Umstellung auf das 600-kHz-Raster wird die jetzige Sendefrequenz mit Sicherheit erhalten bleiben. Entsprechend dem neuen Relais-Plan wird sich lediglich die Ansprechfrequenz von 144,2 MHz nach 145,2 MHz, das ist der Kanal 18, verschieben. Die Relaisstelle besitzt eine

hochwertige Antennenweiche, die den Simultanbetrieb von Sender und Empfänger über eine einzige Antenne ermöglicht. Bei Portabelbetrieb mit geringer Leistung ist damit wegen gleicher Hin-

und Rückbedingungen die Wahl des günstigsten Standortes erheblich erleichtert.

DL7RC, OVV

B-RS 29/02 (26.07.2002)

Wartungsarbeiten DBØYL

Unser Relais DBØYL, R1, 145,625 MHz, muss bis auf Weiteres wegen Sanierungsarbeiten des Kirchturmes abgeschaltet bleiben. Nach den Bauarbeiten geht der Betrieb mit neuen

Antennen und Koaxkabeln weiter. Dank an Wolfgang, DC7DH, für bisher geleistete Arbeit an der Relais-technik.

73 von Christian, DL7ASC, OVV D03

B-RS 38/02 (27.09.2002)

Helfer für Antennenarbeiten bei DBØYL gesucht!

Die Vorbereitungen für die Neumontage der Sende- und Empfangsantennen beim Relais DBØYL (Standort Berlin-Moabit) sind abgeschlossen. Ich suche noch einen OM der mich bei den Antennenarbeiten unterstützt. Wir arbeiten in einer Höhe von ca. 80 m an einer Kirchturmsspitze, sind durch einen Korb gesichert. Was ich nicht gebrauchen kann, ist jemand mit Höhenangst. Wer Interesse hat, einige Stunden Freizeit

für unser Relais DBØYL zu opfern, der rufe mich bitte unter (0 30) xx xx xx an, schreibt mir per Packet DL7ASC@DBØGR oder schickt eine eMail an dl7asc@darc.de.

PS: Die Ausstiegsluke am Kirchturm ist 40 cm breit und 60 cm hoch... Der Bauchumfang sollte entsprechend gering sein.

73 von Christian, DL7ASC, OVV D03

BB-RS 35/10 (27.08.2008)

2-m-Relais DBØYL

Unser Relais DBØYL ist wieder QRV!

VY 73 & 55 von Dieter, DL7AHD (Mitglied D03)

RSBB 38/14 (27.09.2014)

DBØYL abgeschaltet

Das 2-m-Relais DBØYL musste aufgrund umfangreicher Bauarbeiten am Turm der Heilandskirche abgeschaltet und die Antenne demontiert werden. Die Wiederinbetriebnahme wird natürlich im Rundspruch bekanntgegeben.

73 von Andreas, DD6YG, SysOp



Die letzten Bilder von DBØYL

Relaisfunkstelle DBØTA

Dieses Relais stand auf dem Funkturm. Es war das vierte Relais in Berlin. Dort oben hat es aber ähnliche Probleme bekommen, wie das 2-m-Relais. Diese waren aber in den Griff zu bekommen. Es lief dort oben recht gut und hatte einen großen Einzugsbereich, bis Störungen auftauchten, deren Quelle in Y2 liegen.

In Y2 sind Teile unseres 2-m-Bandes anderen Funkdiensten zugewiesen. Dort laufen z.B. Richtfunkstrecken für den Rundfunk. Genau dieses verursachte Störungen auf der Eingabefrequenz. Sie äußerten sich wegen des großen Hubes der Kommerziellen durch Fehlfunktionen der Rauschsperrre. Diese geht dann nicht mehr zu und das Relais „brutzelt“ vor sich hin.

Wegen dieser Störungen war es lange außer Betrieb, bis sich ein OM des Relais erbarmte und des Problems annahm. Kontakt mit der DEUTSCHEN POST wurde aufgenommen. Was dabei herauskommt, steht noch nicht fest. Vorübergehend wurde ein Wechsel von den 80er Kanälen auf einen tieferliegenden 70er Kanal vorgenommen und dort funktioniert es ohne Störungen.

Die weitere deutsche Geschichte wird zeigen, ob DBØTA wieder auf R84 wechseln kann.

B-RS 38/89 (17.11.1989)

QSY VON DBØTA

Um Störungen durch eine Richtfunkstrecke der DDR auszuweichen, hat die 70-cm-Relaisfunkstelle DBØTA in Absprache mit dem UKW-Referat und der LPD Berlin einen Frequenzwechsel vorgenommen. Vom bisherigen Kanal R84

wurde DBØTA auf den Kanal R75 verlegt. Dies entspricht einer Eingabefrequenz von 431,175 MHz und der Ausgabe bei 438,775 MHz.

73 von Hajo, DL7ZL, UKW-Referent

B-RS 6/90 (16.02.1990)

BETRIFFT DBØTA

Aufgrund anhaltender Störungen im 70-cm-Band durch eine DDR-Richtfunkstrecke war es im vergangenen Herbst nötig, die Betriebsfrequenz von DBØTA zu ändern. Nach einer vorläufigen Zustimmung der Deutschen Bundespost wurde von Kanal R84 auf Kanal R75 gewechselt.

Der mehrmonatige Test mit den neuen Frequenzen verlief erfolgreich, so daß nunmehr auf Antrag eine ständige Betriebserlaubnis für den Kanal R75 erteilt wurde. Die neuen Frequenzen

lauten: Eingabe 431,175 MHz, Ausgabe 438,775 MHz.

Das vertikal polarisierte, mehrfach gestockte Antennensystem von DBØTA befindet sich ca. 140 m über Grund auf dem Berliner Funkturm. Der Radius des Einzugsbereiches für Mobilstationen beträgt je nach Gelände und Sendeleistung etwa 40 bis 70 km.

73 von Volker, DL7RC, Relais-Betreiber

B-RS 18/90 (11.05.1990)

70-CM-RELAIS

Wegen umfangreicher Renovierungsarbeiten auf dem Berliner Funkturm ist es unvermeidlich, daß die Relaisfunkstelle DBØTA für ca. 4 Wochen abgeschaltet wird. Der Zeitpunkt der Wiederinbetriebnahme hängt im Wesentlichen davon ab, wie schnell eine Außenanbringung in einem wetterfesten Kasten technisch realisiert werden kann.

In der Zwischenzeit wurde mit Hochdruck daran gearbeitet, die neue Technik für das seit längerer Zeit außer Betrieb gewesene Relais DBØSX auf dem Steglitzer Kreisel fertigzustellen.

Am 03.05. wurde dieser Umsetzer auf seiner alten Frequenz (R86 = 439,050 MHz) wieder in Betrieb genommen. Leider wurde dabei festgestellt, daß die Eingabefrequenz, wie auch in den früheren Jahren, durch einen Funkdienst in der DDR gestört wird. Gegenwärtig wird der Versuch unternommen, durch Gespräche mit der Deutschen Post in Ost-Berlin eine Einstellung der störenden Aussendungen zu erreichen.

73 von Volker, DL7RC

B-RS 27/90 (24.08.1990)

70-CM-RELAIS

Nach langen und teilweise schwierigen Gesprächen mit der Deutschen Post konnte erreicht werden, daß am 31.07. die störenden Aussendungen der Funkstelle Pernewitz abgeschaltet wurden. Für seine engagierte Mithilfe sei an dieser Stelle Olaf, Y23FO, noch einmal Dank gesagt. Das Kreisel-Relais DBØSX hat kurze Zeit später wieder den Betrieb auf seinem alten Arbeitskanal R86 = 439,050 MHz aufgenommen und arbeitet seither störungsfrei.

Wegen Umbauarbeiten auf dem Funkturm hatte DBØTA im Mai dieses Jahres seinen Unterstellplatz verloren. Zwischenzeitlich wurde das

Relais technisch völlig neu aufgebaut und in der zweiten Julihälfte unter freiem Himmel in einem wetterfesten Kasten auf der oberen Antennenplattform des Funkturms erneut in Betrieb genommen. Aufgrund des kurzen Verbindungsweges zur Antenne beträgt die Kabeldämpfung nur noch 0,6 dB, was sich sehr günstig auf die Reichweite auswirkt. Das Einzugsgebiet hat jetzt einen Radius von ca. 100 km. Es reicht von Stendal bis Frankfurt/Oder, von Wittstock bis Lübbenau. DBØTA arbeitet auf Kanal R75 = 438,775 MHz.

73 von Volker, DL7RC

B-RS 40/02 (11.10.2002)

Ausfall vom 70-cm-Relais DBØTA

Aufgrund organisatorisch-technischer Probleme musste das 70-cm-FM-Relais DBØTA auf 438,775 MHz vorübergehend abgeschaltet werden.

Der SysOp von DBØTA bemüht sich um eine baldige Problemlösung, damit der Repeater möglichst schnell wieder in Betrieb gehen kann. Eine voraussichtliche Ausfalldauer von DBØTA kann gegenwärtig nicht genannt werden. Deswegen wird die Samstags-Rundspruchsendung um

18:00 Uhr bis zur Wiederinbetriebnahme von DBØTA auf dem FM-Relais DBØPI, 439,425 MHz, abgestrahlt. Die übrigen Frequenzen der Samstagsendung sind hiervon nicht betroffen.

73 von der Rundspruchcrew am Samstag, Christian, DL7APN, Jörg, DL7AST, und Manuel, DL7AVM, nach Rücksprache mit Meinhard, DC7GJ, dem SysOp von DBØTA

Relaisfunkstelle DBØSX

Diese war die fünfte Relaisfunkstelle Berlins. Von ihr war zwar schon die Rede bevor DBØTA in die Luft ging, aber sie sendete erst etwas später vom Steglitzer Kreisel. Die Verzögerung hing mit den Konkursproblemen des Kreisels zusammen. Schließlich sendete sie, untergestellt bei der BVG, vom Dach einer Konkursmasse.

Dieses Relais versorgte als erstes in recht guter Weise den Süden Berlins mit HF, bis auch hier Störungen aus Y2 auftraten (siehe DBØTA). Daraufhin schwieg es lange Zeit. Der Verantwortliche hatte schon die Lust an dem Objekt verloren, doch durch die Initiative des neuen Verantwortlichen von DBØTA, der auch dieses Relais in seine Obhut nahm, wurde es wieder aktiviert. Hier wurde auch von den 80er Kanälen in die 70er Kanäle gewechselt. Der Versuch war geglückt und das Relais läuft zur Zeit recht gut. Vielleicht kann auch dieses Relais später wieder auf R86 wechseln.

Berlin-MB Nr. 84 (April 1976)

70-cm-Relaisfunkstelle DBØSX

Eine Arbeitsgruppe des OV Schöneberg, DC7DQ, DC7EH und DC7AQ, hat eine 70-cm-Relaisfunkstelle aufgebaut. Diese wird etwa Mitte Mai auf dem Kanal R86 (Ansprechfrequenz: 431,45 MHz, Sendefrequenz: 439,05 MHz) mit dem Rufzeichen DBØSX in Betrieb gehen. Standort ist der Steglitzer Kreisel. Die Relaisantenne wird an einem Ausleger des dortigen

BVG-Antennenmastes angebracht. Für die Genehmigung hierzu, die die Voraussetzung für die Nutzung des Steglitzer Kreisels als Standort war, möchten wir auch an dieser Stelle der BVG unseren Dank aussprechen. Allen künftigen Benutzern von DBØSX wünschen wir störungsfreien Betrieb.

VY 73, DC7AQ

B-RS 18/90 (11.05.1990)

70-CM-RELAIS

.....

In der Zwischenzeit wurde mit Hochdruck daran gearbeitet, die neue Technik für das seit längerer Zeit außer Betrieb gewesene Relais DBØSX auf dem Steglitzer Kreisel fertigzustellen. Am 03.05. wurde dieser Umsetzer auf seiner alten Frequenz (R86 = 439,050 MHz) wieder in Betrieb genommen. Leider wurde dabei festgestellt,

daß die Eingabefrequenz, wie auch in den früheren Jahren, durch einen Funkdienst in der DDR gestört wird. Gegenwärtig wird der Versuch unternommen, durch Gespräche mit der Deutschen Post in Ost-Berlin eine Einstellung der störenden Aussendungen zu erreichen.

73 von Volker, DL7RC

B-RS 27/90

70-CM-RELAIS

Nach langen und teilweise schwierigen Gesprächen mit der Deutschen Post konnte erreicht werden, daß am 31.07. die störenden Aussendungen der Funkstelle Pernewitz abgeschaltet wurden. Für seine engagierte Mithilfe sei an dieser Stelle Olaf, Y23FO, noch einmal Dank ge-

sagt. Das Kreisel-Relais DBØSX hat kurze Zeit später wieder den Betrieb auf seinem alten Arbeitskanal R86 = 439,050 MHz aufgenommen und arbeitet seither störungsfrei.

.....

73 von Volker, DL7RC

B-RS 40/91 (28.11.1991)

NEUE ANTENNE FÜR DBØSX

Das 70-cm-FM-Relais DBØSX auf dem Steglitzer Kreisel, hat am 26.11. eine neue Antenne und ein dämpfungsärmeres Zuleitungskabel erhalten. Die Verbesserung gegenüber dem alten Zustand beträgt 5 dB, wodurch die Feldstärkeverhältnisse in Berlin und Umgebung sich für dieses Relais spürbar verbessert haben. Die Antenne, ein kommerzieller 8-dB-Rundstrahler, wurde aus

Spendenmitteln finanziert. Allen, die sich daran beteiligt haben, sei auf diesem Wege noch einmal herzlich gedankt. Besonderer Dank gilt Günter, DC7BZ, der sich erfolgreich für eine Überwindung administrativer Schwierigkeiten engagierte.

73 von Volker, DL7RC, Relaisverantwortlicher

B-RS 37/92 (29.10.1992)

RELAIS-ABSCHALTUNG

Das 70-cm-Relais DBØSX ("Kreisel-Relais") wurde am Montag, dem 26.10., wegen Reparatur-Arbeiten abgeschaltet. Die Endstufe hatte sich langsam verabschiedet.

73 von Volker, DL7AUV, Relais-Beauftragter von D05

BB-RS 35/99 (11.11.1999)

DBØSX ABGESCHALTET

Das vom Ortsverband Schöneberg, D05, betriebene 70-cm-Relais DBØSX ist seit dem 04.11. wegen Reparatur- bzw. Erneuerungsarbeiten bis auf weiteres abgeschaltet. Die Inbetriebnahme wird im „Gemeinsamen Berlin und Brandenburg-Rundspruch“ mitgeteilt.

73 von Volker, DL7AUV, Relaisverantwortlicher

B-RS 20/01 (24.05.2001)

25-jähriges Jubiläum der 70-cm-Relaisfunkstelle DBØSX

Am 22.05. ist die Relaisfunkstelle auf dem "Steglitzer Kreisel" 25 Jahre alt geworden. Wurde auch die Gerätetechnik im Verlauf der Jahre mehrfach verändert, konnte der hervorragende Standort mit 167 m über NN beibehalten werden. Angefangen hat alles 1973 als eine Gruppe von Funkamateuren des Ortsverband Schöneberg, D05; (DC7EH, DC7DQ und DC7AQ) den Bau der Relaisfunkstelle übernahm und in Verhandlungen mit den Berliner Verkehrsbetrieben (BVG) trat, um die Antenne am Betriebsfunkmast der BVG montieren zu dürfen. Mit dankenswerter Unterstützung durch die BVG konnte DBØSX am 22.05.1976 eingeschaltet werden. 1990 wurde die Technik der Relaisfunkstelle modernisiert und unter der Verantwortung von DL7RC bis 1992 weiter betrieben. Ab 1992 übernahm DL7AUV die Aufgaben des Relaisverantwortlichen.

Ein störungsfreier Betrieb von DBØSX war nicht immer als gesichert anzusehen, kamen doch wegen der besonderen Höhe und der relativ guten Zugänglichkeit des Bauwerkes immer mehr Funkanwender auf den "Steglitzer Kreisel". Auch gab es Bestrebungen ein Wetterradar dort aufzustellen und die BVG dachte über erweiterte Eigennutzung nach. Bis heute kann festgestellt werden, dass ein gutes Nebeneinander der unterschiedlichsten Funkanwender besteht und bisher keine erkennbaren, gegenseitigen Beeinflussungen auftraten. Wünschen wir DBØSX weiterhin eine gute Zukunft.

73 von Günther, DH7BZ ex DC7BZ

B-RS 33/01 (13.09.2001)

Relaisfunkstelle DBØSX

Am 06.09. wurde das 70-cm-Relais DBØSX auf dem Steglitzer Kreisel abgeschaltet. Der Grund dafür sind Störungen des am gleichen Standort befindlichen digitalen Betriebsfunks, die eventuell von DBØSX verursacht werden! Es

wird gehofft, dass die Betriebsfunk-Störungen bald behoben sind und dann DBØSX wieder eingeschaltet werden kann.

73 von Volker, DL7AUV, Relaisverantwortlicher

B-RS 26/02 (05.07.2002)

DBØSX an neuem Standort QRV

Am 02.07. gegen 12:00 Uhr wurde das 70-cm-FM-Relais DBØSX (TX-Frequenz: 439,050/RX-Frequenz: 431,450 MHz) nach über 9-monatiger Pause wieder eingeschaltet.

Da der alte Standort auf dem Steglitzer Kreisel wegen angeblicher Störungen der kommerziellen Funkdienste leider aufgegeben werden musste, wurde DBØSX auf einen neuen Standort umgesetzt. DBØSX befindet sich nun auf dem Dach eines Hochhauses in Berlin-Mitte, Leipziger

Straße (Locator: JO62QM). Die technischen Daten blieben unverändert, nur die Antenne wurde erneuert.

Wegen der ungewöhnlich langen Bearbeitungszeit der Genehmigungsbehörde RegTP/DARC konnte die Einschaltung von DBØSX erst jetzt erfolgen!

73 von Volker, DL7AUV,
Relaisverantwortlicher D05

B-RS 31/03 (08.08.2003)

Abschaltung von DBØSX

Auf Anordnung der RegTP musste am Nachmittag des 07.08. DBØSX abgeschaltet werden. Der Grund: Das Relais soll Störungen bei Sicherheitsdiensten verursachen.

Ein Termin für eine eventuelle Wiedereinschaltung wird rechtzeitig bekannt gegeben.

73, Volker, DL7AUV, Relaisverantwortlicher

Seit 2005 steht DBØSX zusammen mit DBØWF (2 m), DBØKOB (23 cm) und dem APRS-Digitaleater DBØAJW auf dem Fernsehzentrum des RBB am Theodor-Heuss-Platz in Charlottenburg.

RSBB 29/16 (13.08.2016)

DBØSX außer Betrieb

Bis auf Weiteres ist das 70-cm-Relais DBØSX wegen Bauarbeiten im Turm des RBB außer Betrieb.

73 de Thomas, DL7AUB, OVV von D05

Im folgenden Rundspruch war die Rede von einer Abschaltung für etwa drei Monate. Tatsächlich ging das Relais erst wieder am 21.05 2019 in Betrieb.

RSBB 21/19 (25.05.2019)

DBØSX wieder da!

Seit letztem Dienstag, dem 21.05., nach erfolgter Montage der Antenne und Verlegung des Antennenkabel, ist das FM-Relais DBØSX auf 439,050 MHz nach langer Zeit nun wieder mit neuer Hardware am alten Standort auf dem RBB-Turm ON AIR.

Einen besonderen Dank an Christian, DL7APD, für die Unterstützung sowie an die Relais-Crew von DBØSX.

Thomas, DL7AUB, OVV von D05

Relaisfunkstelle DBØBC

Die Relaisfunkstelle DBØBC steht im Zusammenhang mit der Aktion „JUGEND FORSCHT“. Sie stand anfangs in der Nähe des Stuttgarter Platzes.

Bei dieser Relaisfunkstelle sollten neue Verbindungstechniken ausprobiert werden, welche noch nicht oder sehr selten verwendet werden. So bestand eine Option des Relais darin, vom 2-m-Band aus die Antennen des Relais mittels verschiedener NF-Frequenzen zu drehen, bis optimales Arbeiten des Relais erreicht war. Da die Berliner OM, so die Annahme, wohl immer „rüber“ kommen, sollte die Möglichkeit bestehen, die Antenne z.B. nach DL zu drehen, um dort ein QSO fahren zu können. Tatsache war, daß es in Berlin, wegen seines Standortes, nicht überall empfangbar war, also konnte man es auch nicht zu sich hindrehen, wenn die Antennen ins Jenseits zeigten.

Es war eine schöne Spielerei und hat auch zufriedenstellend funktioniert – aber das Gelbe vom Ei war es nicht.

Auch Jugendforscher werden älter und drängen zur Universität. So kam es, daß der Standort des Relais auf das Dach des Heinrich-Hertz-Institutes der Technischen Universität Berlin verlegt wurde. Dort ging es nach einer Gedankenpause wieder in Betrieb. Es war überarbeitet und hatte jetzt andere Optionen.

Zum Einen war der Betrieb als reiner 70-cm-FM-Umsetzer möglich, zum Anderen war gemischter Betrieb zwischen 2-m-SSB- und 70-cm-FM möglich. Der Roger-Pieps gab Auskunft über die Frequenzablage des ansprechenden Senders und schließlich. Quasselsperren gibt es in Berlin (noch) nicht, kam bei überlangen Durchgängen anstatt des Roger-Pieps ein dunkles, langes Tuten. Dies war gedacht als Erinnerung an kürzere Durchgänge.

Es finden auf diesem Relais regelmäßig schöne Quasselrunden zwischen Berlin und DL statt. Die Reichweite ging auf der 2-m-Seite bis vor die Tore Hamburgs und Hannovers. Bei Bedingungen natürlich noch weiter. PAØ, G und ON waren dann hier vertreten.

Zur Zeit schweigt das Relais, da es überarbeitet wird. Hoffen wir, daß es wiederkommt und seinen Betrieb in gewohnter Weise aufnimmt.

B-RS 9/02 (08.03.2002)

ATV-Relais DBØBC im Testbetrieb

Das ATV-Relais DBØBC ist nach Standortumbau im Testbetrieb. Der Umsetzer DBØBC 70-cm-FM auf 2-m-SSB unterzieht sich noch größeren Wartungsarbeiten.

73 von Thomas, DC7YS

B-RS 33/03 (22.08.2003)

ATV-Relais DBØBC an neuem Standort

Das ATV-Relais DBØBC/DBØPI ist seit einer Woche auf dem Fernmeldemast in Frohnau ca. 400 m über NN auf der Ausgabefrequenz 10,2 GHz und der Tonzwischenfrequenz 6,5 MHz im Testbetrieb QRV.

Stationen, die weder über die ATV-Relais DBØKK oder DBØBC am alten Standort mit gutem Bild QRV waren, sind jetzt, sogar mit verminderter Sendeleistung, mit einem guten Bild zu sehen.

Empfangsberichte sind auch von ATV-Empfangsamateuren erwünscht. Jörg, DF3EI, freut sich über jeden detaillierten Empfangsbericht.

Jörg und Manfred, DL7ACQ, haben das Relais mit einem LNB aus einer Entfernung von 50 km, in der Nähe von Trebbin, rauschfrei empfangen! Auch aus Premnitz liegen Sende- und Empfangsberichte mit einwandfreier Bildqualität vor.

Mehr über ATV erfahrt Ihr unter anderem im Internet auf www.db0zs.de und www.db0kk.de. Im 2-m-Band könnt Ihr auch auf der ATV-An- und Rückruffrequenz 144,750 MHz mehr erfahren.

73 von Detlef, DH7AEQ

RSBB 21/14 (24.05.2014)

Neuer Amateurfernseh-Umsetzer DBØBC in Berlin-Charlottenburg

In der Rekordzeit von weniger als zwei Monaten haben die Bundesnetzagentur und der Primärnutzer Bundeswehr einem Antrag auf die Errichtung und den Betrieb eines neuen Charlottenburger Umsetzers für das Amateurfunkfernsehen (ATV – Amateur Television) stattgegeben. Diese Funkstelle, von lizenzierten Funkamateuren im Rahmen ihres Hobbys Amateurfunk geplant und

größtenteils selbst gebaut, soll die Versorgung des Berliner Westens mit der Betriebsart Fernsehen sicherstellen, da die existierenden Amateurfernsehsender in Berlin-Lichtenberg und in der Stadt Zossen durch die zunehmende Hochbebauung in der Berliner Stadtmitte in den westlichen Stadtbezirken nicht oder nur mit großem Aufwand zu sehen, bzw. zu nutzen sind.

Das neue Charlottenburger ATV-Relais schließt nun eine dieser Versorgungslücken, indem nun auch in den Westbezirken eine Live-Bildübertragung möglich wird, und das sogar in DVB-T. DBØBC ergänzt so die anderen ATV-Relais, die im DARC e. V., Ortsverband BIG ATV, D24, betrieben werden, nämlich DBØZS, DBØKK und DBØEUF. Das ATV-Geschehen in Berlin und Umgebung liegt so in einer Verantwortung, was eine enge Koordination des Betriebs ermöglicht.

Hier die genehmigten Betriebsdaten von DBØBC:

Standort: Kaiserdamm 109, 14057 Berlin-Charlottenburg (ca. 800 m „unterhalb“ des RBB), Locator JO62PM, Antennenhöhe ca. 70 m über NN.

1. Digital (HAMNet): 5.695 MHz, rundstrahlend (geplant vertikal), 10 MHz Bandbreite
2. DATV (DVB-T): TX 434,500 MHz, rundstrahlend (geplant vertikal), 2 MHz Bandbreite
3. DATV (DVB-S): TX 10.240,0 MHz, rundstrahlend (horizontal), 18 MHz Bandbreite
4. ATV (F3F): TX 10.240,0 MHz, rundstrahlend (horizontal), 18 MHz Bandbreite
5. DATV (DVB-S): TX 24.100,0 MHz, rundstrahlend (horizontal), 18 MHz Bandbreite
6. ATV (F3F): TX 24.100,0 MHz, rundstrahlend (horizontal), 18 MHz Bandbreite

RSBB 24/14 (14.06.2014)

Aufregung um DBØBC

Am Donnerstag letzter Woche, also am 05.06., gegen 18:00 Uhr klingelten an der Tür von Jörg, DF3EI, drei Polizeibeamte sowie zwei Mitarbeiter der Bundesnetzagentur, die zu dem Zeitpunkt Rufbereitschaft hatten. Sie betraten die Wohnung und nahmen das neue ATV-Relais DBØBC, das an gleichem Standort betrieben wird, durch Ausschalten der Sicherungsautomaten außer Betrieb.

Was war geschehen?

DBØBC hatte durch die BNetzA antragsgemäß neben anderen Frequenzen eine Zuteilung für eine DVB-T-Ausgabe im 70-cm-Band erhalten, die auf 434,500 MHz mit 2-MHz-Bandbreite Ende Mai ihren Testbetrieb aufnahm. Der Sender war mit diversen Informationstafeln und Testbildern 24 Stunden am Tag in der Luft, um interessierten Funkamateuren den Aufbau und Test ihrer Empfangsanlage zu ermöglichen.

In der Folge meldeten sich nach Angaben der Polizei im Zeitraum 31.05. bis 05.06. mehrere Hundert Autobesitzer beim Polizeiabschnitt 24 in Berlin-Charlottenburg, weil diese ihre Fahrzeuge mit den integrierten Funksendern der Zentralverriegelung weder öffnen noch schließen konnten, und das in einem Einzugsbereich von einigen Hundert Metern rund um den Standort von DBØBC. In Unkenntnis der genauen Sachzusammenhänge sah die Polizei die einzige Möglichkeit,

7. DATV (DVB-S/DVB-T): RX 1.252 MHz, rundstrahlend (vertikal), 6 MHz Bandbreite
8. ATV (F3F): RX 1.252 MHz, rundstrahlend (vertikal), 16 MHz Bandbreite
9. DATV (DVB-S/DVB-T): RX 5.786 MHz, rundstrahlend (geplant vertikal), 6 MHz Bandbreite
10. ATV (F3F): RX 5.786 MHz, rundstrahlend (geplant vertikal), 18 MHz Bandbreite

Zu den Einrichtungen bei DBØBC gehören auch eine Wetterstation, ein Wettersatellitenempfänger und ein GPS-Zeitserver; diese Daten sollen sowohl als Live-Bild (in den Betriebspausen) und als Daten im HAMNet zur Verfügung gestellt werden.

Zu den Empfangsmöglichkeiten von DBØBC und den Sendezeiten kann man sich gerne an den verantwortlichen Funkamateur Jörg Hedtmann, DF3EI, unter der eMail-Adresse df3ei@gmx.de, oder an den DARC-OV Berliner Interessengemeinschaft ATV (BIG-ATV, D24) wenden. Eine Webseite zum Relais (www.db0bc.de) ist im Aufbau.

Allzeit guten Empfang wünscht Jörg, DF3EI

Autoeinbrüche und -diebstähle zu verhindern in der Abschaltung des Relais.

In eiligst durchgeführten Telefongesprächen mit der BNetzA wurde dem SysOp Jörg versichert, gegen keinerlei Auflagen und Beschränkungen verstoßen zu haben. Außerdem sicherte Jörg zu, das Relais auf der Frequenz 434,500 MHz bis zur endgültigen Klärung der Situation nicht weiter zu betreiben.

Am Dienstag nun gab es ein ausführliches Gespräch mit dem zuständigen Sachbearbeiter der BNetzA in Mülheim/Ruhr, in der nun Folgendes vereinbart wurde:

- DBØBC stellt mit sofortiger Wirkung seinen Sendebetrieb auf der Frequenz 434,500 MHz ein, um weitere polizeiliche Maßnahmen und sonstige Aufregungen zu vermeiden,
- Jörg, DF3EI, als SysOp wird einen Änderungsantrag verfassen, in dem ein Frequenzwechsel von DBØBC auf 436,000 MHz beantragt wird; bis dieser abschließend bearbeitet und koordiniert ist, wird DBØBC einen vorläufig genehmigten Testbetrieb auf 436,000 MHz durchführen, insbesondere um auszuloten, inwieweit der Amateurfunkverkehr über Satelliten beeinträchtigt werden könnte (da Jörg, DF3EI, selbst am Funkverkehr über Satelliten teilnimmt, sieht die BNetzA diese Aufgabe bei ihm in guten Händen).

Als Folge dieses Arrangements ist DBØBC mit seiner DVB-T-Ausgabe seit Dienstagnachmittag auf 436,000 MHz wieder in der Luft.

Nun ist mit diesem Frequenzwechsel das Problem nicht automatisch aus der Welt. Die auch bei teuren Karossen verbauten 433-MHz-Empfänger sind von einfachster Machart und besitzen im Eingang keinerlei Selektivität, sodass allein die Feldstärke im Nahbereich von Aussendungen in der Bandmitte des 70-cm-Bands zu Zustopfeffekten und damit zum Nicht-Funktionieren dieser Schließanlagen führen kann. Zu dieser Thematik gab es dann am Mittwoch ein Gespräch zwischen dem Leiter des Polizeiabschnitts 24, der den Einsatz verantwortet hatte, und dem SysOp des Relais, Jörg. In diesem Gespräch machte Jörg noch einmal deutlich, dass Funkamateure im 70-cm-Band Primärnutzer sind, und die Nutzer sog. Short-Range-Devices (SRD) Störungen durch Primär- und Sekundärnutzer hinzunehmen haben. In diesem Zusammenhang stellte Jörg der Polizei ein entsprechendes Infoblatt der BNetzA zur Verfügung. Im Folgenden ist das Gespräch noch einmal zusammengefasst:

1. Die Polizei bat um Verständnis, warum solch drastische Maßnahmen eingeleitet worden waren. In Unkenntnis der genauen Sachlage ist die Polizei erst einmal von einer versuchten Straftat ausgegangen, auch, weil immer häufiger auf großen Parkplätzen mit kleinen LPD-Funkgeräten versucht wird, das Verschließen von Kraftfahrzeugen zu verhindern mit dem Zweck, diese ggf. auszurauben oder ganz zu stehlen.
2. Die Polizei ist bereit, eine entsprechende Notiz zu verfassen, dass die Abschaltung des Relais durch technisch Unkundige durchgeführt wurde, sodass ggf. Regressansprüche gegen das Land Berlin geltend gemacht werden können; da kein Schaden entstanden ist, wurde dies von Jörg abgelehnt.
3. Die Polizei bedankt sich für das Info-Blatt der BNetzA; die Beamten des Abschnitts 24 in Berlin-Charlottenburg werden davon eine Kopie erhalten. Ferner ist jeder Beamte in Zukunft angewiesen, Beschwerdeführenden Kraftfahrzeug-Besitzern eine Kopie dieser BNetzA-Info auszuhändigen, mit dem Hinweis, sich selbst um eine alternative Sicherungsmöglichkeit ihres KFZ zu kümmern.
4. Die Polizei hat zugesichert, Daten über die Anzahl, den Zeitraum und (so vorhanden) der

Modelle der so beeinflussten Kraftfahrzeuge zur Verfügung zu stellen, um ggf. unsere Argumentation gegenüber dem Gesetzgeber mit belastbaren Fakten zu untermauern.

Was bedeutet dieser Vorfall nun für uns als Funkamateure?

Es ist mehr als deutlich geworden, dass die geltenden Gesetze nicht ausreichen, um Kollisionen zwischen Funkanwendungen und Funkdiensten zu verhindern, im Gegenteil, erst die Zulassung des 433-MHz-Bereichs für solche Anwendungen hat absehbar zu diesen Kollisionen geführt. Bei der Exekutive ist der Status der Funkamateure weitestgehend unbekannt. So legt allein das Teilwort „Amateur“ bei der Polizei den Schluss nahe, Amateurfunk sei eine Spielerei von „Spinnern“, ähnlich dem CB-Funk, ohne Prioritäten z. B. gegenüber der Lobby der Mittel- und Oberklasse-Autobesitzer. Die Bundesnetzagentur möchte Konflikte verständlicherweise vermeiden und würde daher am liebsten Breitbandanwendungen ganz aus dem 70-cm-Band verbannen.

Als Folge müssen wir wesentlich mehr Lobbyarbeit in der Politik aber auch in der geeigneten Öffentlichkeit betreiben, und z.B. den technisch herausragenden und wissenschaftlich wertvollen Teil unseres Hobbys mehr betonen. Auch sollten wir Funkamateure untereinander sorgfältiger miteinander umgehen und vermeiden, unsere Konflikte über die Schreibtische des BNetzA und anderer Stellen hinweg auszutragen, da dies extrem Image schädigend wirkt!

Zum Abschluss

Trotz eines bitteren Beigeschmacks können wir letztlich über diese Einigung sehr froh sein, erlaubt sie uns doch, in unserem 70-cm-Band weitere interessante ATV-Versuche unternemen zu dürfen. Nach Messungen scheint die neue Frequenz 436 MHz auch wesentlich geeigneter zu sein, um störungsfreien ATV-Betrieb durchzuführen, als 434,500 MHz, wo die ISM-Pegel wesentlich größer waren als das Nutzsignal von DBØBC.

Außerdem stellt das Gesprächsresultat mit der Polizei einen guten Kompromiss dar. Mit den versprochenen Daten haben wir etwas bei unserer Lobbyarbeit in der Hand und dazu noch von amtlicher Stelle erhoben.

Allseits guten Empfang wünscht Euch
Jörg, DF3EI, SysOp von DBØBC

RSBB 3/15 (17.01.2015)

ATV-Relais DBØBC jetzt auch als NET-Stream zu verfolgen

Liebe ATV- und HAMNET-Freunde,

Jörg, DGØCCO, hat den DBØBC Internet-Stream nun fertig eingerichtet, dafür noch einmal herzlichen Dank! Es ist jetzt möglich, DBØBC auch im Internet und im HAMNet zu verfolgen. Für alle, die den ATV-Player, bzw. den ATV-Player SWL zum „Empfang“ nutzen wollen, um die

DBØBC-Streams dort einzubinden, gibt es die Anleitung auf den DBØBC-Webseiten www.db0bc.de oder <http://db0bc.ampr.org> zum Nachlesen.

73 und viel Spaß beim „Empfang“
Jörg, DF3EI, SysOp DBØBC

Relaisfunkstelle DBØPI

B-RS 31/92 (17.09.1992)

DBØPI WIEDER IN BETRIEB

Seit dem 15.09. ist die Relaisfunkstelle DBØPI wieder in Betrieb. Standort ist das Dienstgebäude des Postgiroamtes am Halleschen Ufer in Berlin-Kreuzberg.

Eingabefrequenz des Relais ist 431,825 MHz, die Ausgabefrequenz 439,425 MHz.

Das UKW-Referat Berlin wünscht allen Benutzern viel Erfolg beim Funkbetrieb über DBØPI.

73 von Hajo, DL7ZL, UKW-Referent Berlin

BB-RS 5/96 (01.02.1996)

INBETRIEBNAHME VON DBØPI

Die Wiederinbetriebnahme des 70-cm-Relais von DBØPI, 434,425 MHz, verzögert sich leider noch weiter. Eines der Funkgeräte läuft als Ersatzgerät bei DBØBLN und ist erst wieder verfü-

bar, wenn das defekte Gerät repariert oder der neue DBØBLN-Aufbau in Betrieb gegangen ist.

73 von Danielo, DL7TA, stellvertretender OVV

B-RS 25/96 (08.08.1996)

POSTBANKRELAIS, DBØPI, WIEDER IN BETRIEB

Die Arbeiten an DBØPI nähern sich dem Ende. Das Relais läuft zur Zeit noch im Testbetrieb, nähere Informationen über die volle Inbetriebnahme in den folgenden Rundsprüchen.

Der Standort befindet sich auf dem Postbankgebäude in Berlin-Kreuzberg, Hallesches Ufer 60. Als Antenne dient eine X200. Die Ausgabe ist auf 439,425 MHz.

73 von Danielo, DL7TA

BB-RS 2/97 (23.01.1997)

RELAIS DBØPI WIEDER IN BETRIEB

Nach Auswertung des ersten Testbetriebes und Beseitigung einiger Kinderkrankheiten, ist das Relais DBØPI wieder in Betrieb. Das Relais sendet auf der Frequenz 439,425 MHz und befindet sich auf dem Dach des Postbankgebäudes am Halleschen Ufer. Danielo, DL7TA, würde sich

über kurze Empfangs- und Qualitätsberichte freuen, um die Arbeitsweise des Relais so optimal wie möglich zu gestalten. Weitergehende Features werden dann nach der Regelinbetriebnahme des Relais eingebaut.

73 von Danielo, DL7TA

BB-RS 4/00 (03.02.2000)

NEUER STANDORT VOM RELAIS DBØPI

Seit Weihnachten 1999 befindet sich das Relais DBØPI in einer Höhe von 340 m über Grund oder 390 m über NN auf dem Fernmeldeturm in Frohnau. Der Haupteinzugsbereich liegt im Norden und Nordosten Deutschlands, um so eine Anbindung der Nordbrandenburger und Mecklenburger Funkamateure an den Berliner Raum zu erhalten. Das Relais arbeitet mit der Ausgabefre-

quenz 439,425 MHz und einer Ablage von -7,6 MHz über eine CXL 70/5-Antenne der Firma Procom. Da die Erfahrungen mit einem Relais in dieser Höhe im Raum Berlin/Brandenburg recht rar sind, ist für diesen Standort ein Probetrieb bis Ende Februar vorgesehen. Im Anschluss ist ein Treffen bei einem gemütlichen Glas Bier mit allen interessierten Funkamateuren geplant, um die Er-

gebnisse auszuwerten, die über einen Verbleib des Relais in Frohnau entscheiden. Der Termin für dieses Meeting wird rechtzeitig im Rundspruch mitgeteilt. Nach ersten Gesprächen mit einigen Benutzern des Relais scheint eine Verlagerung von DBØPI zurück zur Postbank als sehr wahrscheinlich.

Für Hinweise, konstruktive Meinungen oder Störungs- und Beeinträchtigungsmeldungen stehen Olaf, DL7VHF, in Packet-Radio via DL7VHF@DBØGR und Daniello per eMail: danielo.naetebus@telekom.de oder telefonisch unter der Nummer xx xx xx zur Verfügung.

73 von Daniello, DL7TA

BB-RS 9/00 (09.03.2000)

ENTSCHEIDUNG ÜBER DEN VERBLEIB VON DBØPI AUF DEM FROHNAUTURM

Am 24.03. findet ab 19:00 Uhr das Treffen über die Zukunft von DBØPI statt. Hintergrund ist die Frage: Verbleibt DBØPI auf dem Frohnauturm oder nicht? Treffpunkt ist das Restaurant "Bräustübl" in der Mohrenstr. 66 in Mitte, direkt am U-Bhf. Mohrenstraße unweit der Wilhelmstraße.

73 von Daniello, DL7TA

B-RS 10/01 (15.03.2001)

DBØPI ist wieder in Betrieb

Entgegen vieler geäußerten Vermutungen hat Daniello, DL7TA, das Relais DBØPI nicht zum Jahresende außer Betrieb genommen. Vielmehr ist der „Worstcase“ eingetreten, denn das Relais fiel pünktlich zur Weihnachtszeit aus.

Da der Fernmeldeturm Frohnau wegen der widrigen Witterungsverhältnisse nicht befahren werden durfte, war der nächste erreichbare Reparaturtermin erst am 13.03. dieses Jahres.

Es wurde ein neuer Sender installiert, der insgesamt gesehen bisher auch recht stabil läuft. Der alte Sender ist, aufgrund eines Totalausfalls der Lüftung, leider den Hitzetot gestorben.

Da für die kompletten Reparaturmaßnahmen nur rund eine Stunde zur Verfügung stand, ist die Arbeitsweise des Relais leider noch nicht optimal.

So schaltet sich pünktlich, nach zehn Minuten Sendebetriebs, der Sender ab, weil irgendwo im undurchdringlichen Menü versteckt, die APO-Funktion (Automatic Power Off) aktiviert wurde.

Nach gut 20 Sekunden absoluter Ruhe auf der Empfangsfrequenz ist der Sender dann wie-

der hochtastbar. Allerdings nur für genau zehn Minuten. Obwohl dieses Feature von Daniello zugegebenermaßen als gar nicht so unattraktiv empfunden wird, verspricht er, bei seinem nächsten möglichen Aufenthalt auf dem Fernmeldeturm Frohnau für Abhilfe zu sorgen.

Daher sind Rundspruchausstrahlungen über DBØPI derzeit undenkbar.

Die an ein Konservendosenmikrofon erinnernde Modulation, entstanden durch Fehlanpassungen zwischen Sender und Empfänger, steht ebenfalls auf Danielos Aufgabenliste. Trotz dieser klitzekleinen Einbußen wünscht Daniello allen OM viel Spaß beim Benutzen des Relais und bedankt sich nochmals auf diesem Wege bei allen, die sich sorgenvoll während der Ausfallzeit des Relais an ihn gewandt haben, um Ihre Unterstützung anzubieten.

73 von Daniello, DL7TA,
Relaisverantwortlicher DBØPI

B-RS 36/01 (04.10.2001)

Abschaltung von DBØPI

Am Sonntag, dem 07.10., wird gegen Abend das Relais DBØPI auf dem Fernmeldeturm Frohnau bis auf Weiteres außer Betrieb genommen. Hintergrund ist der Ablauf der Testgenehmigung für diesen Standort und die noch laufende Koordination durch den DARC für die endgültige Genehmigung. Ob diese erteilt wird, ist derzeit noch

in Klärung, da der Großraum Berlin-Brandenburg recht großzügig mit Relaisfunkstellen versorgt ist.

Trotzdem wird Daniello dem Relais die nötigen Updates und Checks verpassen, sodass es vielleicht bald wieder zu hören sein wird.

73 von Daniello,
Relaisverantwortlicher von DBØPI

B-RS 14/02 (12.04.2002)

Kurze Info zu DBØPI

In einem Gespräch zwischen mir und dem SysOp von DBØPI, Daniello, DL7TA, sagte er mir, es hat sich ein Ortsverband beim Bezirksvorsitzenden des VFDB über die derzeit „schlechte“ Modulationsübertragung und der Sendezeitbegrenzung beschwert.

Das Problem der Sendezeitbegrenzung ist jedoch nur mit einem neuen Transceiver zu beheben. Der zurzeit eingesetzte Transceiver lässt das Abschalten der Sendezeitbegrenzung nicht zu.

Danielo sucht für den Einsatz bei DBØPI einen "TM 451E" zu einem erschwinglichen Preis. Wenn eine YL oder ein OM diesen Transceiver zur Verfügung stellen kann, möchte er sich bitte mit mir in Verbindung setzen. Danielo ist noch bis kommenden Samstag in Urlaub und würde sich, wenn ein TRX bis dahin zur Verfügung steht, sofort um den Austausch der Geräte

kümmern. Sollte er keinen TRX zu diesem Termin haben, wird er DBØPI am 21.04. vorläufig abschalten. Dieses wollte er schon in der Vergangenheit tun, ich bat ihn, diesen Beitrag und seinen Urlaub abzuwarten.

73 von Detlef, DH7AEQ

BB-QTC 38/03 (26.09.2003)

Information zu DBØPI

Danielo, DL7TA, hat seine Entscheidung endgültig getroffen. Die Zustände im Berliner Amateurfunk, vor allem die mangelnde AKTIVE Unterstützung durch die Funkamateure in Bezug auf den fortwährenden Missbrauch seiner Relaisfunkstelle haben ihm den Spaß am Amateurfunk völlig verdorben. Er beendet seine Aktivitäten im Amateurfunk ab sofort.

Da der Standort auf dem Frohnau-Turm von niemand anderem betreut werden kann, fällt DBØPI für die Berliner Funkamateure in den nächsten Tagen für dauernd weg und wird vom Turm entfernt.

BB-RS 22/04 (10.06.2004)

DBØPI wieder in der Luft

Die meisten Zuhörer werden es schon mitbekommen haben: Wie geplant ist DBØPI ist wieder auf 439,425 MHz QRV. Die Wiedereinschaltung hatte sich etwas verzögert, da sich beim ersten Einschaltversuch Anfang Mai herausgestellt hatte, dass ein Relais-transceiver defekt war. Auf

dem alten Standort in Frohnau arbeitet jetzt ein Ersatztransceiver. Sowohl Empfangs- als auch Sendeleistung sind gegenüber dem früheren Zustand etwas zurückgenommen worden. Verantwortlich für die Relaisfunkstelle ist der VFDB.

73 von Peter, DL2FI, DV Berlin

BB-RS 46/05 (17.11.2005)

70-cm-Relais DBØPI QRT

Nach der jetzigen Planung sieht es so aus, dass nach dem Ende der Fußball-WM 2006 bereits mit dem Abbau des Fernmeldeturmes in Berlin-Frohnau begonnen wird. Zum Ende des nächsten Jahres wird der Frohnau-Turm nicht mehr existieren. Im Sommer 2006 wird DBØPI daher abgeschaltet und abgebaut.

Wir werden Euch weiterhin informieren.

VY 73 von Danielo, DL7TA (Relaisbetreiber) und Christian, DL7APN (OVV Z20)

BB-RS 24/06 (15.06.2006)

Ausfall von DBØPI

Am letzten Sonntag, dem 11.06., fiel gegen 11:00 Uhr unmittelbar vor bzw. während der Rundspruchübertragung das 70-cm-Relais DBØPI aus. Weder über Funk noch per Draht konnte DBØPI wieder aktiviert werden. An der

Behebung des Fehlers wird gearbeitet.

73 von Christian, DL7APN,
für die Redaktion des BB-QTCs

Relaisfunkstelle DA4BF

Dieses 70-cm-Relais, wie aus dem besonderen Rufzeichen ersichtlich, wurde von einem OM der alliierten Stationierungstreitkräfte betrieben.

Es stand in Zehlendorf, Dahlemer Weg / Finkensteinallee, auf einem Wohnhaus der Amerikaner. Da der Standort zwar gut, aber nicht hoch genug war, versorgte es recht gut den Südwesten der Stadt. Im Norden hatte man schon, zumindest im Mobilbetrieb, so seine Schwierigkeiten.

Relaisfunkstelle Y210 / DBØBRL

Dieses Relais war das erste, im Berliner Raum hörbare Y2-Relais. Es steht in Weißensee an der Ho-Chi-Minh-Straße / Lenin-Allee auf einem Wasserturm. Dieses Relais hatte zuerst die Besonderheit, nach dem Rufton nicht sofort zu öffnen. Es mußte noch 10 Sekunden gewartet werden. Welchen Sinn das hatte – wer weiß es? Diese Eigenschaft ist inzwischen aber Vergangenheit. Einmal Piep und auf ist das Relais.

Es arbeitet sehr zuverlässig und hat einen recht guten Einzugsbereich.

(siehe hierzu „Geschichte und Technik der Relaisfunkstelle DBØBRL“ im Teil „Die Entwicklung im Ostteil Berlins“ dieser Chronik)

B-RS 37/92 (29.10.1992)

RUFZEICHEN-UMSTELLUNG

Auf Antrag des Ortsverbandes Wedding, D10, und des Betreuers, hat das BAPT für das Relais Y210 ein neues Rufzeichen erteilt. Aufgrund der dazu erforderlichen Umbauarbeiten wird Y210 am Freitag, dem 30.10., abgeschaltet. Das Relais war mit dem alten Rufzeichen 13 Jahre und 24 Tage in Betrieb.

Die Wiedereinschaltung ist für Montag, den 02.11., vorgesehen. Dann wird sich das Relais mit dem Rufzeichen DBØBRL melden.

73 von Olaf, DL7VHF,
Betreiber von DBØBRL

BB-RS 1/97 (16.01.1997)

RELAISFUNKSTELLE DBØBRL

Mit Beginn des Jahres 1997 geht die Relaisfunkstelle DBØBRL, Kanal R5, in das 19. Jahr ihres Dauerbetriebes. Für viele Berliner Funkamateure, besonders Mobilisten, hat sich das Relais als eine stabile Kommunikationsbasis entwickelt. Das soll auch so bleiben. Wie wohl den meisten von uns bekannt ist, kann diese Relaisfunkstelle nur durch Spenden und unentgeltliche technische Wartungsarbeiten in Betrieb gehalten werden. Zum Jahresanfang soll die Gelegenheit genutzt werden, allen YL und OM, die in der Vergangenheit gespendet haben, herzlich danken. Das Relais wird finanziell im wesentlichen durch

die Ortsverbände Prenzlauer Berg 1, D15, Friedrichshain, D19 und Köpenick, D21, erhalten. Nicht zu vergessen sind aber auch Einzelspender wie DL7UAH, DL7UBO, DL7USM und andere. Auch diesen OM einen herzlichen Dank. An dieser Stelle ergeht heute wieder der unvermeidliche Appell an alle Funkamateure, die DBØBRL nutzen, einen den geltenden Vorschriften entsprechenden Funkverkehr zu führen. Bitte trägt selbst dazu bei, daß über diese Relaisfunkstelle noch lange ungestört gefunkt werden kann.

73 von Sigg, DL7USC und Olaf, DL7VHF

BB-RS 22/98 (19.06.1998)

RELAISFUNKSTELLE DBØBRL ABGESCHALTET

Am Donnerstag, dem 18.06., mußte die Relaisfunkstelle DBØBRL, 145,725 MHz, wegen thermischen Instabilitäten des Senders und wiederholten Nebenaussendungen außerhalb des Amateurfunkbandes abgeschaltet werden. Dieses betraf sowohl den Hauptsender als auch den Ersatzsender.

Aus diesem Grund wird der sonntägliche Rundspruch während dieser Ausfallzeit auf dem

70-cm-Relais von DBØTA zu gewohnter Zeit stattfinden. Eine Übernahme des Rundspruchs vom Samstag, ist somit nicht möglich.

An der Beseitigung der technischen Fehler wird gearbeitet, jedoch ist mit einer in Kürze erfolgenden Wiederinbetriebnahme nicht zu rechnen.

73 von Olaf, DL7VHF,
Betreiber von DBØBRL

B-RS 41/01 (08.11.2001)

Neuer Betreiber der 2-m-Relaisfunkstelle DBØBRL

Am 01.11. hat ein Wechsel in der Verantwortung zum Betrieb der 2-m-Relaisfunkstelle DBØBRL stattgefunden. Detlef, DH7VK, aus dem

OV D27 übernahm das Relais von Olaf, DL7VHF, der an der Errichtung im Jahre 1979 beteiligt war und es danach viele Jahre lang betreute.

DL7VHF bedankt sich bei allen Nutzern des Relais, die durch ihre Spenden und persönlichen Einsatz dazu beigetragen haben, es in den letzten 10 Jahren zu erhalten. Es ist zu hoffen, dass die Tradition des sachlichen Relaisfunks auf dem Kanal RV58 ungestört weitergeführt werden kann. Olaf steht dem neuen Betreiber bei der Be-

handlung technischer Fragen auch in Zukunft zur Verfügung.

Der alte Relaisfunkstellenverantwortliche Olaf, DL7VHF, wünscht Detlef, DH7VK, viel Erfolg und eine glückliche Hand beim Betrieb des Relais!

73 von Olaf, DL7VHF

BB-RS 37/04 (23.09.2004)

2-m-Relaisfunkstelle DBØBRL 25 Jahre in Betrieb

In diesen Tagen können die Funkamateure im Raum Berlin auf eine 25-jährige erfolgreiche Tätigkeit der Relaisfunkstelle DBØBRL zurückblicken. Das Relais ging am 06.10.1979 offiziell in Betrieb, nachdem es seit August 1979 im intermittierenden Testbetrieb lief.

Erste Ideen zur Errichtung eines FM-Relais im früheren Ostberlin entstanden 1975. In der Zeit des kalten Krieges dauerte es aber 3 Jahre, bis eine Vorlage von den damals zuständigen Instanzen akzeptiert wurde.

Diese Vorlage wurde von OM Siegfried, DM2AYO, Olaf, DM2CFO (heute DL7VHF), und dem damaligen Referatsleiter UKW, Hans Uwe, DM2COO (heute DL7UHF), erarbeitet.

1977 war in der DDR ein neues Amateurfunkgesetz in Kraft getreten, welches den Betrieb über terrestrische und kosmische Relaisfunkstellen ausdrücklich vorsah. Nachdem die Vorlage von 1978 bestätigt war, begann die Arbeit zum Aufbau der FM-Relaisfunkstelle in Berlin. Es sollte das Rufzeichen DMØAO erhalten.

Inzwischen vergab aber die ITU auf Antrag der Postverwaltung der DDR für alle Funkdienste des Landes neue Präfixe. Für den Amateurfunk bedeutete das eine Umstellung auf die Präfixreihe Y2 ... Y9. Demzufolge setzte sich das zu bildende Rufzeichen für das Berliner Relais aus dem Präfix Y2, einer Ziffer 1 und dem Bezirkskennner O wie Oskar zusammen.

Am 06.10.1979 konnte der Betrieb von Y21O auf dem Kanal R2 unter gewissen technischen Unzulänglichkeiten beginnen. Das Relais entstand aus einer ausgemusterten Landfunkstelle vom Typ UFZ 652, die wegen eines Blitzschadens beim Funkwerk Köpenick nicht mehr verwendet wurde. Ein Reihe Berliner Funkamateure unterstützte den Aufbau des Relais durch technische und organisatorische Zuarbeiten. Alle Kosten, die beim Ankauf von technischen Materialien und bei der Anmietung des Standortes entstanden, trug die Gesellschaft für Sport und Technik als damalige Trägerorganisation des Amateurfunks in der DDR.

Nach und nach erfolgte der weitere technische Ausbau des Relais, denn bei Inbetriebnahme arbeitete es ohne Duplexfilter mit zwei Antennen. Am 31.05.1984 erfolgte auf Wunsch vieler Funkamateure ein Kanalwechsel von R2 auf R5. Die weitere Verbesserung der Technik brachte

am 15.08.1985 eine neue Antenne, die noch heute verwendet wird. Inzwischen war es auch gelungen, nach einer beim Funkwerk Köpenick in Auftrag gegebenen Konstruktion Duplexfilter nach professionellen Maßstäben fertigen zu lassen, wovon auch das Relais Y21O profitierte.

Zur Verbesserung der Empfangseigenschaften der inzwischen angewachsenen Anzahl von Relaisfunkstellen schaffte es der Funkamateur Bernd, Y21HH, mit dem damaligen Werk für Bauelemente der Nachrichtentechnik in Teltow einen Vertrag zur Herstellung von 145-MHz-Quarzfiltern abzuschließen. Durch den Einbau dieser Filter vor dem eigentlichen Empfänger verbesserte sich die Qualität des in einem Funkballungsraum befindlichen Relais ganz erheblich.

Zu Vergrößerung des Aktionsradius von Y21O beim Rundspruchsendungen wurde in den 80er Jahren eine Richtfunkstrecke zum Relais Y12F bei Jessen eingerichtet. Diese Zubringerstrecke sprach das Relais direkt auf der Eingabe an. Der Raum, in dem nun Rundsprüche auf UKW gehört werden konnten, reichte von Leipzig über Cottbus, Brandenburg bis nach Fürstenwalde. Die Zuführung der Modulation erfolgte mit einer Vorrangschaltung per Postmietleitung von der Rundspruchstation Y61Z direkt zum Relais.

Im Mai 1992 wurde der nun fällige Antrag auf Umstellung des Rufzeichens in den DBØ-Block gestellt. Nach individuellen Hemmnissen im Distrikt Berlin, die man rückblickend den gesellschaftlichen Umwälzungen und erst langsamen Abbau von Vorurteilen zuordnen muss, konnte das Relais am 01.11.1992 sein neues Call DBØBRL ausstrahlen.

In der Laufzeit von 25 Jahren wurden neben einigen kleineren technischen Problemen nur 2 Totalausfälle registriert. Ein Blitzschaden und ein Senderdefekt mit kostenpflichtiger Post von der RegTP stehen zu Buche. Die Intensität der Wartung und Pflege durch die verantwortlichen Funkamateure lässt sich durch etwa 200 Besuche am Standort darstellen. Davon entfällt der größte Anteil auf die Anfangs- und Erweiterungsphase.

In den Jahren ab 1979 kümmerte sich Olaf, DL7VHF, um die Technik des Relais. Nachdem die GST ab 1991 als Geldgeber nicht mehr zur Verfügung stand, übernahm Olaf auch die Verwaltung von Spenden aus Ortsverbänden und Einzelfunkamateuren, um das Relais weiterhin zu

erhalten. Viele Arbeitsstunden und manche zusätzliche Mark für Material und Benzin lassen sich hier nicht darstellen.

Seit Anfang der 90er Jahre werden auf Wunsch des damaligen Distriktsvorstands auch regelmäßig die Rundsprüche des DARC übertragen.

Im Jahre 2001 ging die Verantwortung für Betrieb und Unterhalt der Relaisfunkstelle an Detlef,

DH7VK, über. Auch er sollte mit dem finanziellen Aufwand für Miete und Gebühren nicht allein gelassen werden. Daran mögen Funkamateure denken, die das Relais sehr häufig nutzen.

Wünschen wir der Relaisfunkstelle noch viele Jahre störungsfreien Betrieb als Treffpunkt von Funkamateuren, angefangen vom Neuling bis zum „alten Hasen“.

73 von Olaf, DL7VHF

Relaisfunkstelle DBØBLN

Die Funkstelle DBØBLN ist ein Packet-Radio-Digipeater. Er steht in Wannsee auf dem Fernmeldeturm Schäferberg. Dieser Digipeater steht über 23-cm-Richtfunk mit DBØTOR auf dem Harz in Verbindung. So ist die Möglichkeit gegeben, am PR-Geschehen in DL und dem übrigen Ausland teilzunehmen. Der Digipeater ist im gesamten Stadtgebiet recht gut zu arbeiten. Da aber nicht jeder über eine 70-cm-Station verfügt, besteht die Möglichkeit, über DBØGR einen 2-m-Seiteneinstieg zu machen. Eine hochinteressante technische Spielerei, vorausgesetzt, man kann Packet-Radio machen.

Berlin-MB Nr. 210 (März/April 1989)

Der Digipeater DBØBLN

Chronologischer Ablauf der Dinge

07. April 1988

Funkversuch zwischen Berlin (Schäferberg-Turm) und Torfhaus; Funkfeldlänge 193 km, Antennenhöhe Berlin 234 m ü. NN, Antennenhöhe Torfhaus 820 m ü. NN; Geräte in Berlin und Torfhaus: 70-cm-FM mit 10 Watt Ausgangsleistung und 11-Element Yagi bzw. 23-Element Yagi, ERP Berlin ca. 60 Watt, Torfhaus ca. 200 Watt, Rapporte mit jeweils 1 Watt Sendeleistung: S7 mit ca. 10 % Rauschen.

Beteiligte Funkamateure in	Berlin:	DL7TT, DL7BE, DL8OAD
	Torfhaus:	DL2LK, DL1AAY, DL8OAI

- | | |
|--------------------|--|
| 21. April 1988 | Lizenzantrag durch DL8OAD gestellt |
| 14. September 1988 | DBØBLN-Lizenz ist da! |
| 5. Oktober 1988 | Der Netzknotenrechner RMNC mit den beiden Kanalrechnerkarten ist von den OM in Göttingen fertig gestellt und trifft in Berlin ein. |
| 6. Oktober 1988 | Der mit der LPD Berlin abgestimmte Probetrieb unter dem Rufzeichen DBØBLN beginnt im QTH von DL8OAD. |
| 16. Oktober 1988 | Ende des Probetriebes von DBØBLN im QTH von DL8OAD. In dieser Zeit wurden die beiden Funkgeräte und der RMNC-Rechner aneinander angepaßt und im Dauertest geprüft. |
| 22. Oktober 1988 | Mit vereinten Kräften von DL7BE, DL7TT, DF3YM, DC7KS und DL8OAD wird der Digipeater DBØBLN in seinem neuen QTH (Schäferbergturm in Berlin-Wannsee) aufgebaut und nach letzten Tests gegen 13:00 Uhr in Betrieb genommen. Die Interlinkstrecke nach Torfhaus kann noch nicht in Betrieb genommen werden, da sich der Aufbau des Digipeaters in Torfhaus durch unerwartete Probleme bei den OM in Göttingen verzögert hat. |
| 1. November 1988 | Gegen 22:00 Uhr gehen der Digipeater DBØTOR in Torfhaus sowie die Interlinkstrecke zwischen DBØGOE in Göttingen und DBØTOR im 23-cm-Band in Betrieb. Damit ist endlich das übrige Bundesgebiet wieder an Berlin angeschlossen. |
| 20. Januar 1989 | Nachdem am 16. Januar die Interlinkstrecke wegen Streitigkeiten der OM in Göttingen abgeschaltet worden war, wurde der Digipeater DBØBLN, ebenso wie der Digi DBØTOR, mit THENET wieder in Betrieb genommen. Gleichzeitig wurde die Weiterführung der Interlinkstrecke ab DBØTOR in das Nordlink-Netz über DBØFC (Braunschweig) geändert. |
| 27. Januar 1989 | CONVERSE-Mode in DBØBLN eingebaut |

DL8OAD

BB-RS 7/05 (17.02.2005)

PR-Rechner DBØBLN-10 repariert

Der Packet-Radio Linux-Rechner DBØBLN-10 hatte seit November 2004 mit Stabilitätsproblemen zu kämpfen. Mehrere Vor-Ort-Einsätze brachten nicht den gewünschten Erfolg.

Deshalb hat Thomas, DC7GB, den Rechner im Januar 2005 zur genauen Diagnose nach Hause genommen. Eine genauere Analyse ergab, dass die unwirtlichen Umgebungsbedingungen von 3 °C zu Kernel-Oop'ses beim Zugriff auf das Dateisystem führten. Wir vermuten, dass die Schmierung der Lager der Festplatte nicht für diese Umgebungstemperatur ausgelegt war: sie lief nicht an, und die Hardware-Spezifikation des Herstellers garantierte einen Arbeitsbereich bis nur min. 5 °C. Immerhin sorgen derzeit noch zwei von sechs Klimaanlage am Standort für die konstante Temperatur von 3 °C.

DBØBLN hat eine neue Festplatte bekommen, und konnte am Montag, dem 07.02., den Regelbetrieb wieder aufnehmen. Vielen Dank an Z20 für die Finanzierung der benötigten Hard-

ware. Dank auch an Uli, DL8RO, der uns einen Rechner zur Verfügung stellte für den Fall, dass es an anderen Hardware-Komponenten gelegen hätte.

In eigener Sache:

Im BBS in der Rubrik BLN-DIGI findet sich, neben aktuellen Mitteilungen zur Berliner PR-Infrastruktur, auch eine detaillierte Anleitung, die Interessierten den Einstieg in TCP/IP erleichtern kann. S. a. die Nachricht "[Lang] PR-Netz Berlin, Jahresrückblick, Anleitungen TCP/IP"

Wer in TCPIP erste Gehversuche unternehmen möchte, und noch keine IP-Adresse hat: Mit dem Programm "getip" (d. h. db0bln-10 connecten und 'getip' eingeben) erhält man eine IP-Adresse aus einem Adress-Pool, die für 24 Stunden gültig ist. Die Vergabe von festen IP-Adressen in der Region Berlin läuft über André, DL7UAZ.

73, Thomas, DL9SAU

BB-RS 09/05 (03.03.2005)

Neuer 2-m-Einstieg bei DBØBLN

Seit Ende Februar 2005 ist der 70-cm-Duo-baudeinstieg beim Digipeater DBØBLN nicht mehr in Betrieb. Die gleichzeitige Nutzung eines Kanals für 1k2-AFSK und 9k6-FSK-Betrieb ist ohne Digi-gestützte Sendezuweisung (DAMA) recht problematisch, da nur die wenigsten Stationen eine Signalerkennung (DCD) für die jeweils andere Baudrate haben. Das führt dann aber zwangsweise zur Zerstörung von Datenpaketen der jeweils anderen Usergruppe. Der Vorteil eines Duplex-Digipeaters, auch schwache Signale gleichwertig zu behandeln, ging damit in der Vergangenheit meist verloren.

Nach über 20 Jahren Packet-Radio ist 1.200 Baud-Technik nicht mehr der Stand der Technik. 9.600-Baud-FSK-Betrieb sollte jedoch jedem User heutzutage ohne große Mühe mit einer Soundkarte möglich sein. Neue 9.600 Baud-User sollten aber wissen, dass man die Modulation nicht mehr über die Mikrofonbuchse ins Gerät einspeisen kann. Das demodulierte Signal kann bei FSK-Betrieb auch nicht mehr vom Lautsprecherausgang abgenommen werden. Für ältere Geräte ist daher meist ein problemloser Eingriff nötig. In den Mailboxen findet man dazu viele spezielle Umbauanleitungen.

1.200 Baud-Technik ist unter Amateuren jedoch immer noch weit verbreitet und hat den Vorteil, dass man sie ohne großen Aufwand mit einem Ansteckmodem realisieren kann. Wir möchten daher weiterhin 1k2-Betrieb bei

DBØBLN ermöglichen und haben dazu den 2-m-Einstieg reaktiviert. Er arbeitet in Simplex auf der QRG 144,8375 MHz im DAMA-Mode bei 1.200 Baud in AFSK. Gleichzeitig wurde der 70-cm-Einstieg für reinen 9.600-Baud-FSK-Betrieb in Duplex freigeschaltet. Der 70-cm-Einstieg hat nach einigen Umstellungsschwierigkeiten nun seine volle FSK-Funktion zurückerhalten.

Der 2-m-Einstieg von DBØBLN wird zurzeit mit zwei Behelfsantennen betrieben. Das war notwendig, weil am gleichen Standort auch das Spandau-Relais DBØSP betrieben wird und natürlich keine gegenseitigen Störungen auftreten dürfen. Für DBØSP wurde dies durch die Trennung von RX- und TX-Antenne des 2-m-Einstiegs erreicht. Der 2-m-RX des Digis ist jedoch noch nicht so HF-fest wie er an einem so exponierten Standort sein sollte und hat daher noch mit einigen Zustopfeffekten zu kämpfen.

Um überhaupt erste Tests zu ermöglichen, musste sogar die Ausgangsleistung von DBØSP vorübergehend deutlich reduziert werden. Dennoch bedarf die Selektion des 2-m-Einstiegs noch einer deutlichen Verbesserung. Nach Einbau eines HF-Quarzfilters und dem Aufbau der vorgesehenen 2-m-Empfangsantenne hoffen wir in der nächsten Zeit wieder einen gut zu nutzenden 1k2-Einstieg bei DBØBLN für den Berliner Raum zur Verfügung stellen zu können.

73, Tom, DC7GB, SysOp DBØBLN

BB-RS 2/06 (13.01.2006)

Info zur Funkrufabdeckung in Berlin

Bei DBØBLN ist seit dem 06.01. ein Funkrufsender auf 439,9875 MHz QRV. Er arbeitet an einer X4000-Antenne in der 28. Etage des Fernmeldeturms Schäferberg, an der über eine Weiche auch der RX des 2-m-Einstiegs angeschlossen ist.

Der Funkrufsender wird über ca. 50 m Steuerkabel via RS485 vom Linux-PC bei DBØBLN gesteuert. DBØBLN arbeitet als Slave und wird vom Master DBØBLO-5 gesteuert. Alle Funkrufe in Berlin werden damit zeitlich versetzt von den Standorten bei DBØBLO, DBØAVH und DBØBLN abgestrahlt. Die Abdeckung von Berlin und vor allem auch Potsdam sollte damit nun deutlich besser geworden sein.

Damit ein Funkruf über alle drei Sender abgestrahlt werden kann, muss man persönliche Nachrichten zuvor in DBØBLO-5 eingeben! Der Funkrufmaster versorgt dann alle angeschlossenen Sender automatisch über die Linkstrecken mit den entsprechenden Informationen.

Eine Bitte: Um etwas Motivation zu schöpfen, würden sich alle, die am Funkruf-Projekt in Berlin mitarbeiten, sehr über Rapporte bzw. Rückmeldungen, ob sich die Abdeckung verbessert hat, freuen! Bitte Nachricht z. B. an folgende Calls schicken:

Uli, DL8RO, Max, DH7AHK, Thomas, DL9SAU, Tom, DC7GB.

73 de Tom, DC7GB, SysOp DBØBLN

BB-RS 40/07 (05.10.2007)

23-cm-Einstieg von DBØBLN wieder QRV

Seit 04.10. ist der 9k6-Einsteig auf 23 cm von DBØBLN auf einer neuen QRG wieder in Betrieb. Der Umbau war notwendig, da durch die Vorgaben der Deutschen Funkturm GmbH nur noch 4 Antennen pro Standort zugelassen sind. Auf dem Fernmeldeturm Schäferberg in Berlin-Wannsee müssen sich das Spandau-Relais DBØSP und der Digi DBØBLN diese vier Antennen teilen. Daher musste nicht nur der Betrieb aller Linkstrecken eingestellt und durch den IGate-Betrieb ersetzt werden, sondern auch der Großteil der Antennen abgebaut werden.

Um den 9k6-23-cm-Einstieg für Berlin zu erhalten, war ein Frequenzwechsel erforderlich. Die Koordinierung zog sich über eineinhalb Jahre dahin. Der Digi sendet nun auf 1,298,825 MHz und empfängt auf 1.270,825 MHz. Die Strahlungsleistung beträgt knapp 10 Watt an einer X4000 Antenne von DIAMOND. Gegenüber früher sollte der Einzugsbereich nun deutlich größer geworden sein. Zur Zeit ist nur DAMA-Betrieb möglich. Bei entsprechendem Bedarf können wir später auch auf einen Vollduplexbetrieb mit Echo umstellen.

Ich würde mich freuen, Empfangsberichte und Kommentare zur Nutzung und zum weiteren Betrieb des Digs DBØBLN zu erhalten. DBØBLN ist damit wieder auf vier Frequenzen im Raum Berlin zu erreichen:

- Im 2-m-Band auf 144,8375 MHz in 1k2 simplex DAMA,
- im 70-cm-Band auf 438,450 MHz in 9k6 duplex mit Echo,
- im 23-cm-Band auf 1.298,825 MHz in 9k6 duplex DAMA,
- und im 23-cm-Band auf 1.243,150 MHz in 76k8 in duplex mit Echo.

DBØBLN stellt weiterhin einen AFu-IP-Service über die IP-Adresse: 44.130.36.200 zur Verfügung. Damit dies mit den z.Z. gestatteten 100 W Input überhaupt möglich ist, haben wir mit Unterstützung des Distrikts Berlin unseren Desktop-PC schon im Sommer 2007 gegen einen Laptop ausgetauscht. Der Laptop dient auch zur Anbindung an das IGate-Netzwerk, zur Ansteuerung des demnächst wieder in Betrieb gehenden Funkrufsenders und er stellt den Echolink-Betrieb für DBØSP zur Verfügung.

Zum Spandau-Relais DBØSP nur der Hinweis: Das Relais wird selbstverständlich wieder in Betrieb gehen! Auch hier waren erhebliche Umbaumaßnahmen erforderlich, die bei den Antennen nun abgeschlossen sind. Der Neubau des Senders ist in Arbeit und nach der Wiedereinschaltung wird auch die Abstrahlung des BB-Rundspruchs über DBØSP wieder möglich sein.

Mit VY 73 Tom, DC7GB

BB-RS 35/08 (29.08.2008)

DBØBLN QRT

Seit 20 Jahren betreibt der VFDB-Berlin-Brandenburg auf dem Fernmeldeturm Schäferberg in Berlin-Wannsee den Digipeater DBØBLN. Beantragt am 21.04.1988 von DL8OAD, wurde der Digipeater am 22.10.1988 u.a. auch von DL7BE, DL7TT, DL7NJ und DF3YM zunächst mit einem RMNC2 in Betrieb genommen.

Im Januar 1991 wird Tom, DC7GB, neuer SysOp. Es folgten Tests mit nahezu allen Digipeater-Betriebssystemen und schließlich ein Umbau auf den bis heute stabil laufenden RMNC3.

Dauerhafte Linkpartner waren – neben einer 13-cm-Anbindung von DBØGR – die Digipeater Y51O (heute DBØBLO), Y51F (heute DBØLUC),

DBØBER, DBØSPR, DBØFFT, DBØSDT und DBØBRO, zu dem wir eine 184 km lange Duplex-Strecke auf 23 cm wider Erwarten recht erfolgreich betrieben.

Weitere Informationen zu der Historie findet man im Internet unter www.mydarc.de/db0bln.

Packet-Radio ermöglichte dem Funkamateure frühzeitig eine Art Netzwerk, wie es in den 90er Jahren durch das Internet für die Allgemeinheit immer populärer wurde. Gleichzeitig nahm aber die Attraktivität von Packet-Radio immer weiter ab. Durch die Beschränkungen der *Deutschen Funkturm*, einer Tochter der Deutschen Telekom AG, die für Amateurfunkanwendungen auf ihren Standorten nur noch vier Antennen, 1 m² Antennenfläche, 0,5 m² Schrankstandfläche und 100 Watt Spitzen-Inputleistung erlaubt, wurde der Niedergang nur noch beschleunigt.

Notlösungen wie IGate ermöglichten zwar auch bei fehlenden HF-Linkstrecken den weiteren Betrieb des Packet-Netzwerks, sie haben jedoch mit Amateur"funk" – dem eigentlichen Kern des Hobbys – wenig zu tun.

Aufgrund dieser Sachlage hat der VFDB Berlin-Brandenburg zusammen mit dem SysOp

DC7GB beschlossen, den Betrieb von DBØBLN als Digipeater zum Herbst dieses Jahres einzustellen. Damit geht ein weitgehend erfolgreicher Abschnitt in der Berliner Amateurfunklandschaft leider zu Ende.

Das Rufzeichen DBØBLN bleibt bis auf Weiteres für den Funkruf auf dem Schäferberg erhalten. Die frei werdenden Geräte werden zum Aufbau eines 70-cm-FM-Relais (ehemals DBØPI) auf dem Fernmeldeturm Schäferberg und zum Ausbau von DBØAVH wieder verwendet.

Ich danke allen Nutzern von DBØBLN für die Zusammenarbeit und ihr Verständnis und wünsche ihnen noch viel Freude beim gemeinsamen Hobby.

VY 73 von Tom, DC7GB,
SysOp von DBØBLN

Im Namen aller Nutzer von DBØBLN danke ich Tom, DC7GB, für sein jahrelanges Engagement herzlich.

VY 73, Dieter, DL7HD,
BV Berlin-Brandenburg im VFDB

RSBB vom 28.09.2013

Neues 23-cm-Relais

Am 1. Oktober wird auf dem Fernmeldeturm Schäferberg in Berlin-Wannsee ein neues 23-cm-FM-Relais mit dem Call DBØBLN in Betrieb gehen. Das Relais sendet auf 1.298,7 MHz und empfängt 28 MHz tiefer.

DBØBLN arbeitet in der ersten Ausbaustufe mit etwa 3 Watt Strahlungsleistung an einer Diamond X4000, etwa 220 m über Normal-Null, 120 m über Grund. Wir erwarten einen Einzugsbereich, der in etwa dem des 70-cm-Spandau-Relais entsprechen wird. Das bedeutet, dass der von Wannsee aus gesehen südliche Bereich wegen Abschattungen durch den Fernmeldeturm leider etwas schlechter versorgt werden wird.

Das Relais wird durch 1750-Hz-Ruftöne – ohne zusätzliche Subtöne – gesteuert. Vom Ruhezustand aus sind folgende Eingaben möglich:

- Ein einzelner Ruftön öffnet das Relais – wie üblich – in den lokalen Betriebszustand. Dabei wird eine Ansage ausgegeben.
- Zwei Ruftöne öffnen das Relais, es wird aber

zusätzlich für 30 Sekunden ein 141-Hz-Subton mit ausgestrahlt, der als Selektivruf für Stationen im Stand-by verwendet werden kann.

- Zur Kopplung mit dem Spandau-Relais kann DBØBLN auch mit 6 Ruftönen geöffnet werden. Sofern möglich und freigegeben, werden die Relais dann zu einem Crossband-System gekoppelt. Eine Ansage informiert über den Erfolg.
- Während des Betriebs kann mit 3 Ruftönen ein kalibrierter S-Meter-Rapport des 23-cm-Signals vom Relais in CW angefordert werden. Dazu wird die Feldstärke während der Rufimpulseingabe ausgewertet.

Weitere Informationen können im Netz unter www.mydarc.de/db0bln abgerufen werden. Wir würden uns über Rapporte per eMail freuen.

Und nun viel Erfolg mit DBØBLN.

73 de Tom, DC7GB

RSBB 46/14 (22.11.2014)

Neues von DBØSP

Wegen Umbauarbeiten am Spandau-Relais DBØSP wird im Laufe der ersten Dezember-Woche das 70-cm-Relais für mehrere Wochen abgebaut und das 2-m-Relais mit dem 23-cm-Relais DBØBLN gekoppelt.

VY 73 von Tom, DC7GB, SysOp von DBØBLN und Dieter, DL7HD, SysOp von DBØSP

RSBB 7/15 (14.02.2015)

Neues vom Spandau-Relais

Seit Freitag, dem 06.02., ist das 23-cm-Relais DBØBLN – Ausgabe 1.298,700 MHz – mit dem 2-m-Relais DBØSP – Ausgabe 145,600 MHz – gekoppelt. Das 70-cm-Relais DBØSP mit der Ausgabe auf 439,425 MHz ist auch wieder in Betrieb, allerdings ist es mit keinem der anderen Relais verbunden.

73 von Dieter, DL7HD

Relaisfunkstelle DBØKOR

B-RS 41/90 (30.11.1990)

23-CM-RELAIS

Seit Mitte November ist die Berliner 23-cm-Relaisfunkstelle DBØKOR in Betrieb. Das Relais empfängt auf 1.293,975 MHz und sendet auf 1.265,975 MHz. Standort ist das Stellwerk in der Gartenfelder Bingelstraße das sicherlich vielen

bekannt ist. Erfahrungsberichte bitte an DL7ADL oder an das UKW-Referat Berlin. Nichts ist so gut, als das es nicht verbessert werden könnte.

73 von Hajo, DL7ZL, UKW-Referent

B-RS 18/94 (12.05.1994)

NEUE TECHNIK BEI DBØKOR

Nach vielen Jahren in denen DBØKOR, das Berliner 23-cm-Relais, ein Schattendasein geführt hat, kommt es mit völlig neuer, verbesserter Technik daher. Das alte Relais, eine Spende von Wolfgang, DD3RI, war in DL und dann in Berlin unter DBØKOR, mehrere Jahre in Betrieb.

Jetzt wurde das Relais neu aufgebaut und sowohl der Empfänger als auch der Sender haben wesentlich bessere Werte als vorher. Das führt hoffentlich zu einem regen Betrieb über den Umsetzer. Hier noch einmal die Frequenzen des Relais:

Eingabe: 1.293,975 MHz; Ausgabe: 1.265,975; das entspricht einer Shift von 28 MHz.

Das QTH ist nach wie vor das Stellwerk in Berlin-Gartenfeld, über einen Umzug an einen HF-technisch besseren Standort wird nachgedacht.

Rapporte, Kritik – positive wie negative – bitte via Packet-Radio an DL7ADL@DBØBLO, oder per Telefon unter xx xx xx.

Zum Abschluß einen Dank an Fred, DC7IU, Volker, DD6NM und Wolfgang, DD3DI, für ihren großen persönlichen Einsatz und die erhebliche geleistete Arbeit. Besonderer Dank gilt SWL Michael für seine meisterhaften mechanischen Arbeiten.

73 von Michael, DL7ADL,
Relaisverantwortlicher

B-42/94 (01.12.1994)

23-CM-RUNDSPRUCHSENDUNG

Wie sicherlich bekannt, wird der Samstagsrundspruch auch über die 23-cm-Simplexfrequenz 1.297,000 MHz abgestrahlt. Mit dem Umzug des Relais DBØKOR nach Ahrensfelde und dem damit verbundenen besseren Einzugsbereich dieses Relais, wird ab Januar 1995 anstelle der Simplexfrequenz der Rundspruch über DBØKOR abgestrahlt.

Hier einige technische Angaben:

Ausgabe: 1.265,975 MHz

Eingabe: 1.293,975 MHz, das entspricht einer

Shift von +28 MHz

Standort: Berlin-Ahrensfelde, JO62SN

Die Antenne befindet sich ca. 40 m über Grund, 80 m über NN. Die Ausgangsleistung beträgt 5 W in einen vertikalen Rundstrahler mit 5 dB Gewinn. An den anderen Sendefrequenzen für den Samstagsrundspruch ändert sich nichts!

Wir hoffen auf eine große Hörserschaft.

73 von Frank, DL7ATA

Relaisfunkstelle DBØKOB

B-RS 7/96 (15.02.1996)

AUS DBØKOR WIRD DBØKOB

Wie die User sicher schon gemerkt haben, ist das 23-cm-Relais DBØKOR seit Ende Januar abgeschaltet. Durch den neu zugeteilten Relaiskanal RS 17 waren die Betreiber gezwungen, einen Frequenzwechsel vorzunehmen. Ein erforderlicher Umbau ist fast fertig. Somit wird DBØKOB am neuen Standort und unter neuem Call voraussichtlich Ende Februar wieder QRV sein. Da dieser Zeitpunkt jedoch noch nicht ganz sicher ist,

sollte man am besten immer wieder einmal hineinhören. Die neuen Daten lauten:

Call: DBØKOB; Eingabe: 1.270,425 MHz; Ausgabe: 1.298,425 MHz; Standort: JO62PM, das ist auf dem SFB-Gebäude an der Masurenallee.

Für die gesamte Gruppe,
73 von Michael, DL7ADL,
Relaisverantwortlicher

B-RS 41/02 (18.10.2002)

Umbau bei DBØKOB

Nach einigen Jahren Betrieb im 23-cm-Band, sind jetzt von der Crew um DBØKOB einige Wartungs- und Umbauarbeiten vorgenommen worden.

Nachdem im September bereits der Vorverstärker des Relais ausgewechselt wurde, haben wir am 04.10. auch ein neues Koaxkabel eingezogen. Damit ist eine Verbesserung des Empfängers, sowohl der Empfindlichkeit wie auch des Großsignalverhaltens erreicht worden. Wir hoffen, damit einen störungsfreieren Betrieb zu gewährleisten.

Ich möchte mich mit dieser Meldung bei den Beteiligten, für ihren Einsatz und die finanziellen Beiträge bedanken, das sind SWL Michael, unser begnadeter Mechaniker, Fred, DC7IU, der den Vorverstärker gesponsert hat, Wolfgang, DL7AVR, und Christian, DL7APD.

Wer Interesse hat, kann einige Bilder des Relais auf meiner Homepage anschauen.
.....

73 von Michael, DL7ADL,
Relaisverantwortlicher DBØKOB

RSBB12 /14 (22.03.2014)

Neues von DBØKOB

Wie einige OM sicher schon bemerkt haben, ist das 23-cm-Relais DBØKOB, Standort auf dem rbb-Hochhaus, seit einigen Tagen nicht QRV. Wir nehmen zurzeit eine wichtige Reparatur vor, das kann einige Tage dauern, das Team bemüht sich den Fehler schnell zu beheben und wir hoffen, bald wieder QRV zu sein.

Anm. d. Red: Als Alternative sei auf das Relais DBØBLN auf 1.298,700 MHz hingewiesen das sich am gleichen Standort wie DBØSP – dem Schäferberg in Wannsee – befindet.

73, Michael, DL7ADL, Relaisverantwortlicher

Relaisfunkstelle DBØKK

Die Relaisfunkstelle DBØKK ist Berlins jüngstes Relais. Es steht in Tempelhof im Fernmeldeamt 4 in der Ringbahnstraße.

Dieses Relais arbeitet als AM-ATV-Umsetzer. AM wurde gewählt, weil durch die Nähe zum Flughafen reichlich Radarstörungen eingefangen werden. Diese machen sich in FM, wie es jetzt bei ATV der Trend ist, jedoch sehr störend bemerkbar.

Steht auf der Eingabe eine bestimmte Zeit ein sauberes ATV-Signal, schaltet DBØKK den Relaisbetrieb ein und überträgt das Bild- und Tonsignal auf die Ausgabe (Ton natürlich in FM).

Eine andere Betriebsvariante ist der Bakenbetrieb des Relaissenders. Auf dem 2-m-ATV-Kommandokanal kann man durch Rufton das Testbild des Relais abfordern. So besteht die Möglichkeit, den eigenen Empfänger zu optimieren, denn bei 23 cm fängt die kritische Technik so langsam an.

Der Standort des Relais ist zwar gut, doch könnten die Antennen bei dieser Frequenz etwas höher stehen oder besser sein, denn die kleinen Hügel, wie Insulaner und Marienhöhe, verursachen reichliche Abschattungen.

B-RS 25/87 (26.06.1987)

ATV-RELAIS

Am 04.06. wurde von der LPD Berlin die Genehmigung für das Berliner ATV-Relais erteilt. Das Rufzeichen ist DBØKK, Standort ist die Tempelhofer Ringbahnstraße, JO62QL. Die Eingabe im 24-cm-Band ist 1.252,500 MHz in FM, die Ausgabe auf 1.285,000 MHz Bild und 1.290,500

MHz Ton in AM. Das Relais wurde von der Berliner ATV-Aktivgruppe errichtet. Verwendet und ausgebaut wird die vorhandene und leider nicht genehmigte ATV-Bake. Man hofft, noch in diesem Jahr den Versuchsbetrieb aufnehmen zu können.

B-RS 34/89 (20.10.1989)

ATV-RELAIS

Seit Kurzem hat Berlin ein weiteres Relais. Es ist das 23-cm-ATV-Relais DBØKK. Der Standort ist in der Tempelhofer Ringbahnstraße. Die Eingabe ist 1.252,5 MHz in AM und die Ausgabe liegt bei 1.285,5 MHz ebenfalls in AM. Nähere Einzelheiten werden auf dem nächsten ATV-Tref-

fen am Mittwoch, dem 15.11., um 19:30 Uhr, im Jugendfreizeitheim Hessenring 47 in Berlin 42 bekannt gegeben.

73 von Horst, DL7AKE, ATV-Referent

B-RS 25/90 (29.06.1990)

ATV-RELAIS

Das ATV-Relais DBØKK ist für einige Wochen abgeschaltet. Die Anlage wird überarbeitet und nach den Sommer-Ferien wieder in Betrieb genommen. Einen schönen Urlaub wünscht

Horst, DL7AKE, ATV-Referent

B-RS 4/96 (25.01.1996)

BERLINER ATV-RELAIS DBØKK

Das erste Berliner ATV-Relais, DBØKK, das im Oktober 89, in Tempelhof in Betrieb ging, hat mit seinem Standortwechsel im März 93, folgende technischen Einzelheiten:

Standort: Berlin-Lichtenberg, Weissenseer Weg 1, Locator JO62RM, ca. 80 m über Grund und 130 m über NN auf einem Hochhaus.

Eingabe: 2.336,0 MHz Bild FM, Subträger Ton 6,5 MHz; 434,25 MHz, Bild, auf 2 MHz reduzierte Bandbreite, ohne Farbe und Ton. Die ursprünglich erste Eingabe, 1.252,5 MHz, wurde im Januar 96 aufgegeben.

Ausgabe: 1.285,250 MHz Bild AM, 1.290,750 MHz Ton FM.

Sendeleistung: Bildträger, Farbtestbild moduliert: 12 W, Tonträger -11 dB abgesenkt.

Sendeanenne: Hohlleiterschlitstrahler, rund, horizontal, +6 dB/D

2. Ausgabe: 10,200 GHz, 5 W, Subträger Ton 1: 6,5 MHz, Ton 2: 7,2 MHz; Hohlleiterschlitzenantenne, rund, horizontal.

Empfangsantenne: 13 cm: Hohlleiterschlitzenantenne, rund, horizontal, besser +6 dB/D; 70 cm: 5 El. Yagi, 6 dB, horizontal, West; 2 m: Winkeldipol, horizontal, Ost/West.

Auftastung: Nur über Bildsignal, 5 Sekunden nach Auswertung der Synchronimpulse. Haltezeit nach Eingabe Ende, 10 Sekunden.

Kenntung: Am Anfang, am Ende und alle 10 Minuten während einer Sendung. Farbtestbild mit Laufittel und F2-Tontastung für 10 Sekunden.

Betriebsbereit: ganzjährig 24 Stunden.

Optionen: Mit einem 2 Sekunden langen Ton von 1.750 Hz auf der ATV-Anrufrequenz 144,750 MHz kann für 10 Minuten ein Farbtestbild aufgetastet werden. Diese Option ist sekundär. Wird während einer Testbildsendung eine der Eingaben aktiviert, hat diese sofort Vorrang. Die Bildingaben sind gleichberechtigt.

Verantwortlich: Horst Schurig, DL7AKE, 10779 Berlin-Schöneberg, Berchtesgardener Str. 34, Tel. (0 30) 218 82 00, Fax 214 31 90.

An dieser Stelle möchte Horst, DL7AKE, bei

den Relaisbenutzern um Verständnis werben und sich gleichzeitig bei allen Verantwortlichen der 70-cm-Relaisfunkstellen im Bereich von 434-440 MHz, für die Abschaltung während der Wettbewerbe, im Namen aller ATVer recht herzlich bedanken. Leider wurde nicht immer und von allen abgeschaltet. In der Hoffnung, daß die Zusammenarbeit 96 wieder klappt.

73 von Horst, DL7AKE, ATV Referent

B-RS 44/02 (08.11.2002)

ATV-Relais DBØKK außer Betrieb

Für die Durchführung notwendiger Wartungsarbeiten und für die Vorbereitung von geplanten Umbauten musste DBØKK an diesem Wochenende bis einschließlich Montag, dem 11.11., abgeschaltet werden.

73 von Michael, DL7TF

B-RS 45/02 (15.11.2002)

ATV-Relais DBØKK mit D-ATV-Eingabe

DBØKK hat jetzt eine D-ATV Eingabe auf 2.350 MHz. Horst, DL7AKE, und Michael, DL7TF, haben, nach Wartungsarbeiten in den vergangenen Tagen durch Horst, in mehreren Stunden Arbeit die neue Empfängertechnik am Relais montiert. Zum Testen waren Klaus, DGØFD, für D-ATV und Günter, DC7JD, für Ana-

log-ATV QRV. Damit können ab sofort Stationen östlich von DBØKK D-ATV Sendeversuche über DBØKK durchführen. Rundumempfang und digitale Sendetechnik für DBØKK sind in Vorbereitung.

73 von Michael, DL7TF

B-RS 3/03 (17.01.2003)

DBØKK sendet digital

Das ATV-Relais DBØKK hat am 16.01. den digitalen Sendebetrieb auf 1.291 MHz mit der Symbolrate 6.000 KS/s gestartet. Die analoge 23-cm-Ausgabe in AM wurde deshalb außer Betrieb

genommen. Der Videotext ist für die Versuchsdauer ebenfalls außer Betrieb. Empfangsberichte bitte über die ATV-Rückrufrequenz 144,750 MHz.

B-RS 9/03 (28.02.2003)

DBØKK auf 23 cm wieder mit analoger Ausgabe

Das ATV-Relais DBØKK hat am 18.02. den digitalen Sendebetrieb auf 1.291 MHz eingestellt. Die analoge 23-cm-Ausgabe in AM wurde jetzt für etwa 3 Wochen wieder in Betrieb genommen. Der Videotext ist weiterhin nur auf 10 GHz abruf-

bar. Es werden jetzt die Empfangsberichte ausgewertet und die Änderungen vorgenommen. Es folgt dann eine weitere Testphase über etwa einen Monat mit der digitalen Ausgabe auf 1.291 MHz.

BB-RS 14/04 (16.04.2004)

Veränderung beim Berliner ATV-Relais DBØKK

Am 14.04. wurde die analoge 23-cm-AM-Ausgabe abgeschaltet. Zeitgleich nahm Michael, DL7TF, die neue DATV-Ausgabe in Betrieb. Bei den folgenden Empfangsversuchen wurden die Erwartungen aller beteiligten Stationen weit übertroffen.

DBØKK ist nun mit einem Digital-SAT-Empfänger sicher auch dort zu empfangen, wo bisher alle Versuche fehlschlugen. Die Relaisausgabe befindet sich auf 1.291 MHz. Der Empfänger muss auf 11.041 MHz, Symbolrate 6.000 und FEC 2/3 eingestellt sein.

Fragen zum Empfang beantwortet Michael, DL7TF, gerne. Anfragen bitte per eMail an dl7tf@dark.de oder auf der ATV-Frequenz 145,750 MHz. Informationen gibt es außerdem beim nächsten OV-Abend des Ortsverbandes BIG-ATV, D24, am 26.04., um 19:00 Uhr, im Distriktsbüro Motzener Str.36-38.

Alle Stationen, die DBØKK empfangen, werden gebeten, Empfangsberichte an dl7tf@dark.de zu schicken.

73, Jürgen, DL7VD

BB-RS 15/04 (22.04.2004)

Nachtrag zur digitalen Umstellung von DBØKK

Für einige Verwirrung haben die Frequenzangaben im letzten Rundspruch gesorgt. DBØKK sendet seit dem 14.04. digital im 23-cm-Band auf 1.291 MHz. Zum Empfang benötigt man einen digitalen SAT-Receiver und eine 23-cm-Antenne horizontal.

Achtung im SAT-Receiver muss die LMB-Spannung abgeschaltet werden. Die einzustellende Frequenz im SAT-Receiver beträgt 11.041 MHz. Die Umrechnungsformel hierfür: Empfangsfrequenz (1.291 MHz) plus die nicht vorhandene LMB-LO-Frequenz (9.750 MHz) ergibt eine einzu-

stellende Frequenz von 11.041MHz. Die Symbolrate beträgt 6000 und die FEC beträgt 3/4, nicht wie fälschlich angeben 2/3.

Ich möchte mich auf diesem Wege recht herzlich für die vielen Empfangsberichte, teils mit Bildern, bedanken. Weiterhin bin ich an Empfangsberichte positiver oder negativer Art interessiert. Hier noch einmal meine eMail Adresse: DL7TF@DARC.de.

73 von Michael, DL7TF,
Relaisverantwortlicher von DBØKK

BB-RS 27/04 (15.07.2004)

Frequenzwechsel am Berliner ATV-Umsetzer DBØKK

Um Störungen im benachbarten Schmalbandbereich zu vermeiden, hat die digitale Ausgabe auf 23 cm QSY gemacht. Die neue Ausgabe ist nun 3 MHz tiefer auf 1.288 MHz, bei gleicher Fehlerkorrektur und Symbolrate.

Ich bedanke mich für das schnelle Handeln der RegTP und des ATV-Verbindungsbeauftragten bei der Vergabe der neuen Frequenz. Weiter-

hin wünsche ich den Schmalbandfreunden ungestörte QSOs und den ATV-Freunden rauschfreie Bilder.

P.S.: Zurzeit ist das Radar in Berlin abgeschaltet. Es lohnt sich also, die 23 cm Antenne einmal Richtung Lichtenberg zu drehen.

VY 73, Michael, DL7TF, SysOp DBØKK

BB-RS 45/04 (18.11.2004)

Berliner ATV-Relais DBØKK sendet auf neuer Frequenz

Nachdem Stationen, die im 23-cm-Band Schmalbandbetrieb machen, über Störungen klagten, wurde die Ausgabe von DBØKK vor einiger Zeit auf 1.288 MHz verlegt. Diese Frequenz ist nun endgültig. Zum Empfang des ATV-Relais müssen die digitalen SAT-Empfänger jetzt auf 11.038 MHz eingestellt werden. Auch die Symbolrate hat sich geändert, und zwar auf 4285.

Fragen zum Empfang beantwortet Michael, DL7TF, gerne. Anfragen bitte per eMail an DL7TF@DARC.DE oder auf der ATV-Frequenz 144,750 MHz. Informationen zum Thema ATV gibt es außerdem bei den OV-Abenden des Ortsverbands D24, die in jedem Monat am 4. Montag um 19:00 Uhr im Distriktsbüro Motzener Str. 36-38 stattfinden.

73, Jürgen, DL7VD

BB-RS 45/09 (06.11.09)

20 Jahre ATV-Relais DBØKK

Das Berliner ATV-Relais DBØKK ist am 14.10. 20 Jahre alt geworden. Wir wollen diese Jahre beim nächsten Funker-Stammtisch am 08.11. noch einmal Revue passieren lassen. Horst, DL7AKE, zeigt einen Film mit Aufnahmen aus diesem Zeitraum.

Wir treffen uns um 12:00 Uhr in unserem OV-Heim in der Neuköllner Str. 297 in 12357 Berlin-Rudow. Das Heim ist mit öffentlichen Verkehrsmitteln gut zu erreichen. Und zwar mit der U-Bahn Linie 7 bis zum Bahnhof Zwickauer Damm

bzw. mit den Buslinien 171 oder M11 bis zur Haltestelle Zwickauer Damm / Neuköllner Straße fahren. Autofahrer erreichen uns über die A113 Ausfahrt Stubenrauchstraße. Parkplätze stehen direkt vor dem Haus zur Verfügung.

Gäste sind bei uns immer herzlich willkommen, Ortsfremde weisen wir gerne ein. Unsere Clubstation DLØBIG ist ab 11:30 Uhr auf 144,750 MHz QRV. Natürlich muss bei uns niemand verhungern oder verdursten.

Grüße von Jürgen, DL7VD

BB-RS 52/10 (24.12.2010)

Infos zum ATV-Relais DBØKK

Die neue Sendefrequenz bei der 23-cm-Digitalausgabe unseres Berliner ATV-Relais DBØKK ist jetzt auf 1.288 MHz. Auch die Symbolrate ist neu, sie beträgt nun 4.285 kBit/s. Nachzulesen sind die neuen Werte auf www.DBØKK.de.

73 von Jürgen, DL7VD, OV D24

BB-RS 47/11 (25.11.2011)

Unterstützung bei Arbeiten am Berliner ATV-Relais DBØKK

Das ATV-Relais DBØKK soll im Frühjahr 2012 eine neue Sendeantenne erhalten. Da diese Antenne, es handelt sich um eine Hohlleiter Schlitzantenne, von keiner Firma angeboten wird, muss sie angefertigt werden. Dafür suchen wir einen OM, der Zugriff auf eine CNC-Fräsmaschi-

ne hat und die entsprechenden Schlitzte in den Hohlleiter fräst.

Fragen hierzu beantworte ich gerne telefonisch oder per eMail. Meine Telefonnummer lautet (0 30) 6 61 63 40, meine eMail-Anschrift ist dl7vd@superkabel.de.

VY 73 von Jürgen DL7VD

RSBB 38/14 (27.09.2014)

DBØKK wieder "On Air"

Nach einer längeren Umbauphase ist unser Berliner ATV-Relais DBØKK wieder in Betrieb. DBØKK sendet auf 1.288 MHz und auf 10.200 MHz mit horizontaler Antennenpolarisation digital in DVB-S. Die Symbolrate beträgt 6.000 Kb/s.

Weitere Informationen gibt es unter www.db0kk.de.

VY 73 von Jürgen, DL7VD, OVV D24

RSBB 20/18 (19.05.2018)

Neues DMR-Relais in Berlin

Liebe Zuhörer,

viele werden es schon bemerkt haben: Auf 439,5375 MHz arbeitet seit dem 06.05. Mai ein neues DMR-Digital-Voice-Relais, nämlich DBØKK.

DBØKK, das bisher hauptsächlich als ältestes Berliner ATV-Relais oder bestenfalls als HAMNET-Verteiler bekannt war, entwickelt sich zum Multi-Mode/Multi-Frequenz-Standort mit ATV/DATV, HAMNET, SHF-Baken, digitaler und analoger Sprache.

Das neue DMR-Relais ist eine Gemeinschaftsaktion der AFUTUB-Gruppe bei DKØTU, dem OV BIG ATV, D24, der den Standort betreibt, sowie der Arbeitsgemeinschaft Amateurfunkfernsehen e. V., die das Projekt finanziell unterstützt hat. Die Idee zu diesem Projekt entstand bei einer Besichtigung des Standorts durch Max, DG1TAL, und Matis, DBØMAT, die den technischen Teil des Vorhabens dann auch umsetzten, bevor nun am 06.05. die Antenne montiert und der Relaiseinschub in Betrieb genommen wurde. Nach kleineren Konfigurationsarbeiten war dann auch am späten Vormittag (aber früher als erwartet!) DBØKK in der Luft und die ersten Stationen hörbar.

Eine Besonderheit bei DBØKK ist die unmittelbare Anbindung an DBØTU auf dem Zeitschlitz 1. Die Motivation dahinter ist, mit dem Relaisverbund DBØKK-DBØTU einen Großteil Berlins bis weit ins Umland DMR-technisch abzudecken, und zwar allein mit Amateurfunkmitteln und ohne Zuhilfenahme von Infrastruktur, die sich im Internet befindet. Daher wird die Anbindung über eine Richtfunkverbindung im 6-cm-Amateurfunkband realisiert, die Teil des bestehenden HAMNET-Backbones Berlin-Brandenburg ist.

Nachdem bei DBØKK das HAMNET anfänglich nur als Mittel zum Zweck für ATV-Streaming angedacht war, hat sich DBØKK mittlerweile als

wichtiger Knoten im Berlin-Brandenburger Backbone etabliert, an dem Linkverbindungen zu

- DBØBRL (Berlin-Hohenschönhausen)
- DBØTU (Berlin-Charlottenburg)
- DBØZS (Zossen)
- DBØDAB (Dabendorf)

bestehen. In Kürze sollen folgen

- DBØBF (Blankenfelde-Mahlow, im Aufbau, mit Benutzerzugang)
- Berlin-Rudow (in Vorbereitung, mit Benutzerzugang)

Es ist angedacht, weitere DMR-Relais über diese ausgedehnte Infrastruktur anzubinden. Die topografischen Voraussetzungen dafür sind mit dem Standort DBØKK gegeben.

Der Aufbau und die Inbetriebnahme waren übrigens eine erfrischende Teamarbeit zweier Gruppen, die verschiedenen OVs angehören, verschiedene (aber auch eben gemeinsame) Interessen vertreten und obendrein auch noch unterschiedlichen Generationen angehören, daher hier noch einmal der Dank an die Teams bei DKØTU (AFUTUB) und dem DARC-OV BIG ATV, D24 (Berliner Interessengemeinschaft ATV).

Weitere Informationen zu DBØKK und zum Projekt finden sich im Internet unter www.db0kk.de, sowie www.dk0tu.de/repeater. Die MMDVM-Dashboards der beiden Repeater sind im HAMNET unter repeater.db0tu.ampr.org, bzw. repeater.db0kk.ampr.org einsehbar.

Empfangsbestätigungen und Reichweitenberichte bitte an

Viel Spaß!

Jörg, OE1AGF/DF3EI, SysOp DBØKK

RTTY Info Computer (RIC) bei DC7YD

Der „RIC“ ist ein Begriff bei den RTTY-Fans. Er steht jetzt westlich des Flughafens Tempelhof bei DC7YD.

Der „RIC“ ist aus einer Idee Frankfurter OM entstanden. Dort wurden die ersten Konzepte dieses, über Funk fernbedienbaren Computers, geboren. Inzwischen hat die Technik jedoch PR entdeckt und deshalb dürfte der „RIC“ in Berlin noch der einzige in Deutschland sein, der seinen Dienst versieht.

Der „RIC“ ist sehr viel in Berlin herumgekommen. So stand er anfangs in Mariendorf, dann in Lichtenfelde und Lichtenrade. Schließlich hat er wieder festen Boden in Tempelhof gefunden. Nach vielen Umbauten und Verfeinerungen ist er, zwar technisch nicht der letzte Schrei, aber immer noch in Betrieb. Die OM aus Y2 werden es ihm danken, denn sie stellen die höchste Benutzergruppe dar.

Im „RIC“ können Nachrichten abgefragt und hinterlegt werden. Vom Betreiber werden regelmäßig die neuesten Rundsprüche und sonstigen offiziellen Meldungen eingespeichert. Dies Meldungen kann der Benutzer aber nicht löschen, während die sonstigen Infos löscher sind.

Gegenwärtig steckt der „RIC“ in einer Krise, was den Nachschub an Ersatzteilen betrifft, denn der Rechner und die Floppy-Laufwerke sind aus der Anfangszeit der PCs – somit technisch überholt und schwer zu bekommen. Der Ehrgeiz des Betreibers läßt ihn aber immer wieder zum Leben erwecken, wenn er mal defekt ist.

Hoffen wir auf ein noch langes Leben!

Berlin-MB Nr. 158 (Oktober 1983) & cq-DL 1/1984

RTTY-Info-Computer Berlin „RIC“

Seit nunmehr zwei Jahren steht den Berliner Funkamateuren ein Informationssystem zur Verfügung, das per RTTY abgefragt werden kann. Es ist keine Relaisfunkstelle, sondern ein Computer, der im Dialog-Verfahren betrieben wird.

Der Standort des „RIC“ ist in Berlin-Mariendorf, GM47c, bei DC7YD. Die Ansprechfrequenz ist 144,575 MHz. Sender/Empfänger ist ein W6K mit ca. 10 Watt an einer vertikal gestockten Antenne.

Das System läuft mit einem modifizierten CBM 3032, der mit zwei Diskettenlaufwerken bestückt ist. Die Speicherkapazität ist größer als 1 MByte. Das Programm umfaßt ca. 12 kByte BASIC und einen 1-kByte-Maschinenteil. Die Programmierung wurde von DH1FAB, DL7OG und DC7YD (Arbeitsgemeinschaft Microcomputer Frankfurt) vorgenommen.

Der „RIC“ wird mit einem RTTY-Signal in 45,45 Baud Baudot mit 850 Hz Shift, wobei Mark (die Ruhelage) der höhere Ton ist, geöffnet.

Der Anruf-Modus lautet bei Erst-Benutzern: //RIC <Zeilenvorschub>. Der Anrufer wird dann vom „RIC“ aufgefordert, das Rufzeichen, den Namen und den Standort anzugeben. Das System erklärt sich dabei selbst. Jeder Weitere Neu-Anruf lautet dann: //RIC,<Rufzeichen der anrufenden Station><ZV>. Der „RIC“ begrüßt darauf den Anrufer persönlich.

Grundsätzlich ist jede Befehlseingabe mit // zu beginnen und mit einem Zeilenvorschub <ZV> abzuschließen. Ein Wagenrücklauf kann gegeben werden, wird aber vom System nicht ausgewertet.

Der Computer versteht folgende Befehle:

//SAVE	Text einspeichern
//DELETE	Text löschen
//INDEX	Gesamtes Inhaltsverzeichnis abrufen (ohne Programme)
//INDEXR	Inhaltsverzeichnis des Rundspruchspeichers abrufen
//INDEXB	Inhaltsverzeichnis des Benutzerspeichers abrufen
//INDEXP	Inhaltsverzeichnis des Programmspeichers abrufen
//PROG	Programm aufrufen
//HISP	Baud-Rate umschalten
//LOG	Logbuch des „RIC“ abrufen
//END	Abmeldung vom System

(Den Zeilenvorschub hinter jedem Befehl bitte nicht vergessen)

.....

Die Anzahl der eingetragenen Benutzer liegt im Moment (September 1983) bei 287, wobei die entfernteste Station den „RIC“ aus der CSSR angerufen hat.

DC7XJ

Der „RIC“ ließ sich mit der Baudraten-Umschaltung auf stolze 150 Baud in Baudot bringen! Er stellte seinen Betrieb im Dezember 1990 ein.

Relais DBØRX

Berlin-MB Nr. 138 (Oktober 1981)

Fernschreib-Relais DBØRX

Nach einigen Probelauf-Tagen mit Behelfsantennen ist DBØRX seit Anfang August am endgültigen Standort in Betrieb. Wegen dem durch die Ferienzeit bedingten mangelnden Informationsflusses können die technischen Daten und die ausführliche Bedienungsanleitung erst jetzt

veröffentlicht werden. An dieser Stelle möchte ich denjenigen OM danken, die mir durch ihren QSO-Betrieb via DBØRX in den ersten Wochen geholfen haben, Mängel in der Steuerung zu erkennen und zu beseitigen.

Technische Daten

Standort: GM37e
Eingabefrequenz: 144,6375 MHz
Empfängerbandbreite: 2,2 kHz (6 dB), 6 kHz (60 dB)
Ausgabefrequenz: 145,9925 MHz
Sendeleistung: 15 Watt
Antennen: Rundstrahler, 150 m über Grund
Polarisation: Horizontal
Tastung: F1 mit 850 Hz Shift
CW-Kennung: F2
Betriebszeiten: Dauerbetrieb
.....

Technische Kurzbeschreibung

Hardware:

Die Steuerung von DBØRX besteht aus 3 Platinen im Europakarten-Format. Auf der ersten befindet sich der „Zentral-Computer“, bestehend aus CPU 6502, I/O-Port 6532 mit Timer und 128 Byte RAM, 2 Stück 2k-EPROM 2716 mit dem Steuerprogramm, den nötigen Dekoderbausteinen für die Adresskodierung usw., Adress- und Datentreiber und 'Power-on-Reset'-Logik. Die 2. Karte bildet das „Gehirn“, bestehend aus 8k stat. RAM (2114).

Die 3. Karte stellt die Verbindung zum Sender/Empfänger her (Interface). Dort werden 2 Analog-Digital-Wandler die Werte für die Feldstärke und die Frequenzablage der ansprechen-

den Station aus. Diverse Inverter und Treiber werden für die Steuerung des Relais und die Anpassung der seriellen Send- und Empfangsdaten benötigt.

Alle 3 Karten stecken auf einer Busplatine mit insgesamt 4 Steckplätzen. Auf der Busplatine selbst befinden sich noch 3 ICs, die aus der 50-Hz-Netzfrequenz einen schmalen 1-Sekunden-Impuls aufbereiten, der die NMI-Leitung der CPU taktet. Dieser Impuls ist für die Software-Uhr nötig.

.....

DL7MO

Durch den Umstand, daß DL7MO Mitarbeiter im Deutschen Rundfunk-Museum war, das im alten Sendergebäude des SFB am Fuß des Funkturms residierte, hatte er Zugang zu den Antennenkabeln der alten Rundfunk- und Fernseh-Antennen auf der Spitze des Funkturms, die im Museum endeten. Es gelang ihm diese Kabel (eines davon hatte einen Durchmesser von ca. 20 (!) cm) auf BNC-Anschlüsse zu adaptieren und das komplette Relais in den Räumen des Museums zu stationieren. Interessant war, daß sogar das Stehwellenverhältnis recht gut war, obwohl die Antennen für etwa 100 MHz (Rundfunk) bzw. für etwa 200 MHz (Fernsehen) ausgelegt waren. Wie hoch der Kabelverlust auf dem über 150 m war, ließ sich leider nie feststellen.

B-RS 4/87 (30.01.1987)

DBØRX QRT

Das 2-m-RTTY-Relais DBØRX auf dem Funkturm hat seinen Betrieb seit Anfang des Jahres eingestellt. Die Begründung liegt zum einen in der sehr mangelhaften Frequentierung des Relais und zum anderen an einem, vom UKW-Referat in Baunatal geforderten Frequenzwechsel, der

vermutlich den Betrieb von DBØWF gestört hätte. Das Rufzeichen bleibt jedoch weiterhin in Berlin und wird an einen – noch zu erstellenden – Digipeater für die Betriebsart Packet-Radio auf 70 cm übertragen.

73 von Reinhard, DL7MO

Relais DBØPA

Auf dem Müggelturm stand das Relais DBØPA, erbaut von Lutz Schrabbach, DL7APP.

BB-RS 33/99 (28.10.1999)

70-CM-RELAIS DBØPA WIEDER ON AIR

Das 70-cm-Relais DBØPA, Kanal RU750, mit der Eingabefrequenz 431,775 MHz und der Ausgabefrequenz 439,375 MHz ist nach einem Standortwechsel wieder in Betrieb. Der neue Standort ist nicht mehr der Müggelturm, sondern der höchste Punkt der Müggelberge, mit dem Locator JO62TJ. Durch eine neue Antenne, mit 8° horizontalem Öffnungswinkel, deren Einspeise-

punkt in ca. 150 m über NN liegt, sowie Austausch der gesamten Sende- und Empfangstechnik hat sich nach ersten Versuchen die Reichweite erheblich verbessert.

Der Relaisbetreiber, Gernot, DB7AG, ist an Sende- und Empfangsberichten aus dem Land Brandenburg sehr interessiert.

73 von Gernot, DB7AG

B-RS 36/00 (09.11.2000)

AUSSERBETRIEBNAHME DER 70-CM-RELAISFUNKSTELLE DBØPA

Nachdem der Betreiber der Relaisfunkstelle DBØPA Auflagen der RegTP auf Grund von Verstoßmeldungen nicht innerhalb der gesetzten Frist erfüllt hatte, wurde durch die RegTP die sofortige Außerbetriebnahme angeordnet. Ferner wurde der bisherige Standort des Relais gekün-

digt. Jeder weitere Betrieb dieser Relaisfunkstelle sowohl von einem anderem Standort als auch unter einem anderen Rufzeichen würde Anlass für eine weitere Verstoßmeldung geben.

Für den Distrikt Berlin Hajo, DL7ZL,
Distriktvorsitzender

BB-RS 5/09 (30.01.2009)

DBØPA mit CTCSS-Ton

Seit dem 22.01. ist die Berliner Relaisfunkstelle DBØPA (439,375 MHz) vorerst nur noch mit dem CTCSS-Ton 74,4 Hz sendeseitig zu erreichen. Dies bedeutet, dass nur noch Signale mit diesem CTCSS 74,4 Hz auf dem Relais durchgeschaltet werden. Grund für diese Maßnahme sind die nun schon seit Monaten anhaltenden mutwilligen Störungen auf der Relaisfunkstelle zu mini-

mieren. Die Störungen wurden teilweise von ausgelegten Automaten verursacht. Es ist NICHT die Absicht des Relaisbetreibers, Funkamateure auszugrenzen, deren Funkgeräte keine CTCSS-Fähigkeit besitzen.

Einzelheiten zu dieser Maßnahme können im Berliner Raum auf 145,300 MHz erfragt werden.

73 von André, DO5JAB

Sprachmailbox DBØLBC

B-RS 2/95 (12.01.1995)

SPRACHMAILBOX DBØLBC IN BETRIEB

Nach langer Wartezeit traf kurz vor dem Weihnachtsfest die Lizenz für die Sprachmailbox DBØLBC ein. Seit dem Heiligen Abend steht sie nun allen Nutzern im Einzugsbereich zur Verfügung.

Die Idee, auch in Berlin eine solche Sprachmailbox zu installieren, wurde Anfang des Jahres 1994 im OV Hohenschönhausen geboren. Aber bekanntlich ist es von der Idee bis zur Projektübergabe immer ein weiter Weg. Einerseits mußten die Wege der Koordinierung innerhalb des DARC und dann beim BAPT gegangen werden, andererseits sollte parallel dazu die Technik entstehen. Auch das war nicht ganz problemlos, da man zwei wichtige Schaltkreise nicht gerade als handelsüblich bezeichnen konnte.

Nun ein paar Worte zur Technik:

Wir verwenden derzeit einen AT 286 mit nur 16 MHz Taktfrequenz (die tun es alle mal) und einer 60-MB-Festplatte. Im Rechner steckt eine Eigenbaukarte nach System "LABERBOX" dessen Väter Johannes, DG3RBU, und Flori, DL8MBT, (ham wa doch schon ma gehört? – richtig, die BAYCOM-Spezies!) sind. Herzstück der Karte ist ein AD/DA-Wandler der das Sprachsignal in Echtzeit (!) in einen digitalen Datenstrom verwandelt, der über den Umweg einer temporären Datei auf die Festplatte geschrieben wird. Leider hat der 286er seine Grenzen hinsichtlich des Einrichtens einer RAM-Disk, und so sind derzeit die Sprachfiles auf ca. 300 kB begrenzt (das sind

etwa 1,5 Minuten). Ein AT 386/40 steht bereit, und wenn sich irgendwo noch 2 MB SIMM-Speicher anfinden, kann auch diese Einschränkung aufgehoben werden. Als Funkgerät dient im Moment noch ein C78 von Standard im Halbduplexbetrieb, später wird es eine UDS 771 sein. Es arbeitet auf Kanal R94 (Eingabefrequenz 431,650 MHz, Ausgabefrequenz 439,250 mit einem Watt Leistung an einer Rundstrahlantenne in ca. 70 m über NN. Standort ist Berlin-Hohenschönhausen, es ist der gleiche wie der von DBØBRL und DBØBLO.

Die Mailbox wurde aus Sach- und Geldspenden der Mitglieder des OV D20 finanziert und unter tatkräftiger Mitwirkung von einigen OM des OV Hohenschönhausen gebaut. Stellvertretend seien genannt: DD6VNR, DL7UMO, DD6VSO, DL7VDC, DD6VVZ. SysOp ist Uli, DL7UHM, als Co-SysOps fungieren Ralf, DD6VNR und Markus DD6UMG.

Hinweise, Fragen Beschwerden und Spenden bitte der Einfachheit halber an die Clubstation DLØCON richten. Sie ist zu erreichen als User mit der Nummer 114 in der SMB oder über PR in der Box DBØBLO.

Übrigens, die Bedienungsanleitung kann man sich aus den PR-Boxen Berlins und Brandenburgs holen, in DBØBLO in der Rubrik "SMB".

Viel Spaß beim Labern wünscht Uli, DL7UHM

B-RS 14/96 (04.04.1996)

NEUES VON DER BERLINER SPRACHMAILBOX DBØLBC

Seit Anfang März läuft eine neue Softwareversion bei DBØLBC. Das war die Grundlage für die Einrichtung weiterer Rubriken in der Sprachmailbox. Um Möglichkeiten für die schnelle Information untereinander zu verbessern, haben sich die Betreiber entschlossen, ab sofort jedem Berliner OV eine Rubrik zu öffnen. Die Rubriknummern sind die DOK-Ziffern mit vorangestellter Ziffer 9. Also zum Beispiel 906 für den OV Spandau und 921 für Köpenick. Sollte Interesse im Distrikt Brandenburg an eigenen Rubriken bestehen, so genügt eine Mitteilung an die SysOp.

Da man für die Bedienung im einfachsten Falle, neben dem Funkgerät, nur einen DTMF-Gerber benötigt und den Gastzugang benutzen kann,

ist es möglich, den OM und YL des OV z.B. auch noch kurzfristig Informationen zukommen zu lassen.

Hier noch ein wichtiger Hinweis für die 360 eingetragenen User der Sprachmailbox: Am 30.04. wird ein Check der Useraktivitäten aktiviert. Das führt dazu, daß User, die länger als ein Jahr nicht aktiv waren, automatisch gelöscht werden. Wer dies verhindern will, muß sich also innerhalb der Frist mindestens einmal einloggen.

Allen Usern und Gästen der Box wünschen wir weiterhin viel Spaß beim Labern.

73 von Uli, DL8RO, SysOp von DBØLBC

B-RS 2/02 (17.01.2002)

Funkrufserver DBØLBC freigegeben für den User-Testbetrieb

Der OV Hohenschönhausen hat in gewohnter Gemeinschaftsarbeit ein Funkrufprojekt auf die Beine gestellt. Der Dank hierzu gilt auch den Mannen um DB6KH in Köln, die die Entwicklungsarbeit leisteten sowie den Betreibern von DBØBLO, mit ihrer tatkräftigen Unterstützung.

Am 14.01. wurde nun der Testbetrieb des Funkrufservers (Master) DBØLBC-8 für den User-Zugang freigegeben. Jeder kann nun Funkrufe an die registrierten Benutzer über die angeschlossenen Slaves (derzeit einer – DBØLBC-7) senden. Dazu bitte DBØLBC-8 über DBØBLO connecten. Eine Bedienungsanleitung findet man in der Rubrik Funkruf.

In den nächsten Schritten wird folgendes aktiviert:

- Anbinden von DCF-77
- Rubrikenfreigabe
- Auswertung des DX-Clusters und Übergabe an die Rubriken
- Auswertung der persönlichen Maileingänge

in der PR-Box DBØBLO-8 und Information der Funkrufteilnehmer über neue Mails

- Anbinden weiterer Slaves (geplant ist z.B. Tempelhof, D08) – Interessenten sollten sich melden!
- Anbinden benachbarter Master für den Datenaustausch

Die Aussendungen des Slaves sind auf der Frequenz 439,7875 MHz zu empfangen. Wer keinen Skyper, Quixer oder ähnliches besitzt, kann über die Soundkarte mit dem Programm POCSAG32 (Packet-Ausgang des TRX benutzen!) die Funkrufe auf dem PC sichtbar machen.

Um Mitteilungen über Funktion und Reichweite wäre man dankbar. Diese bitte an DL8RO@DBØBLO oder per eMail an funk-ruf@dl8ro.de richten.

Viel Spaß und 73 wünscht das Team von
DBØLBC, Uli, DL8RO, SysOp

B-RS 44/02 (08.11.2002)

DBØLBC außer Betrieb

Die Berliner Sprachmailbox und der Funkrufserver DBØLBC sind derzeit außer Betrieb. Uli, DL8RO, und seine bewährte Crew vom OV Hohenschönhausen, D20, haben sich vorgenommen, bis zum Weihnachtsfest die technische Basis durch Einsatz von neuer Hard- und Software zu verbessern. Vorgesehen ist der Einsatz der Sprachmailboxsoftware „Amvones“ und der Funkrufserver soll auf den Rechner von DBØBLO portiert werden. Dann können die Funkrufteilnehmer eine Nachricht erhalten, wenn für sie eine

Mail in der PR-Box oder in der Sprachmailbox vorliegt.

Wenn alles klappt, werden Digi, PR-Box, SMB und Pocsag-Sender unter dem gemeinsamen Call DBØBLO arbeiten. Vielleicht schließt sich auch die Relaisfunkstelle DBØBRL noch an, die ja am gleichen Standort arbeitet.

Für die Ausfallzeit bitten wir um Verständnis.

Mit 73, Uli, DL8RO, SysOp von DBØLBC

Paket-Radio-Mailbox / Funkrufmaster / Relaisfunkstelle DBØBLO

Ursprünglich hatte dieser Digipeater / Relaisfunkstelle das Rufzeichen Y510 und wurde am 01.08.1990 offiziell in Betrieb genommen. Standort sollte der Fernsehturm am Alexanderplatz sein..

Deutsche Post
Bezirksdirektion Berlin
-Der Leiter-

Amateurfunk - Genehmigung
=====

Nr.: 55.06890 Rufzeichen: Y5 10

Relaisfunkstelle

Die Genehmigung zur Anwendung des oben genannten Rufzeichens wird unter Einhaltung folgender Auflagen erteilt:

1. Genehmigungsinhaber

 Radiosport - Verband DDR eV
 PSF 118
 Ilmenau
 6300

1.1. Verantwortlicher Funkamateurl

 Hans Richter
 Vesaliusstr.16
 Berlin
 1100

2. Standort

 1020 Berlin, UKW/Fernsehturm der DP

3. Amateurfunkanlagen

Sender	Frequenzbänder	Sendarten
Y5 10 /1	2m	F3E
Y5 10 /2	70cm	F3E

Gültig vom: 01.08.1990
Gültig bis: 31.07.1995

Berlin, den 01.08.1990

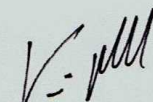

K r i e g e l
Direktor

B-RS 18/03 (02.05.2003)

Funkrufmaster DBØBLO nun am Netz

Nach der erfolgreichen Umstellung von DBØLBC auf DBØBLO läuft als nächster Schritt seit dem vergangenen Sonntag bei DBØBLO-5 die neueste Funkrufmastersoftware in der Version 0.99k, die mit tatkräftiger Hilfe von Ralf, DD6VNR, installiert wurde.

Berlin ist seitdem mit der Funkrufwelt in Deutschland verbunden. Funkrufe können jetzt bundesweit abgestrahlt werden, und die Benutzerdatenbank wird ständig bundesweit aktualisiert. Immerhin sind bereits heute ca. 1.400 Calls in der Datenbank gespeichert.

Der Master bedient 95 Rubriken, deren Themen von Aktuell, über DX-Cluster bis Satelliten und Wetter reichen. Das DX-Cluster ist in Erfurt angebunden und wird sortiert nach Frequenzbereichen an die Benutzer weitergegeben. Ferner gibt es die Möglichkeit für OV- und Interessengruppen Gruppenrufe einzurichten. So kann man

mit einem Ruf alle Mitglieder der Gruppe erreichen.

Der Master steuert derzeit einen Slave, der vom Standort von DBØBLO auf der Frequenz 439,9875 MHz die Funkrufempfänger anspricht. Weitere Slaves werden folgen.

Wer keinen Funkrufempfänger besitzt, kann die Aussendungen mit Software an der Soundkarte dekodieren – gut funktioniert POCSAC32 von Deti Fliegl.

Die Aktivierung von Skypers und anderen Funkrufempfängern sowie die Einrichtung von Gruppen (Achtung: die alten Gruppen sind nicht mehr gültig!) kann beim Funkruf-SysOp (Uli, DL8RO) per Mail angemeldet werden. Funkrufe können über Packet-Radio nach dem connecten von DBØBLO-5 abgesetzt werden.

Viel Spaß mit dem neuen Medium wünschen
Uli, DL8RO, und Ralf, DD6VNR

BB-RS 26/04 (08.07.2004)

Mailbox DBØBLO-8 wieder am Netz

Seit dem 07.07. ist die Box von DBØBLO wieder am Netz. Sie erlitt am 21.06. während der Wiedereinschaltung nach einem Netzausfall am QTH einen technischen Total-Defekt.

Thomas, DL9SAU; Karl-Heinz, DL7VKH, und Uli, DL8RO, haben einen neuen (alten) Rechner aufgebaut, um die Box wieder zum Leben zu erwecken. Dabei ging es, wie oft in diesem Metier, nicht so glatt, wie man es sich wünscht. Es steckt

also viel Arbeit und Freizeit und nicht zu vergessen auch Geld in diesem Projekt.

Im Namen aller Nutzer von DBØBLO und auch derer, die per Link, Store and Forward dort angeschlossen sind, bedanke ich mich für die geleistete Arbeit und wünsche dem Team von DBØBLO weiterhin viel Erfolg.

73 von Olaf, DL7VHF

BB-RS 27/05 (07.07.2005)

Frequenzwechsel der Berliner Sprachmailbox DBØBLO

Wegen der andauernden störenden Beeinflussungen durch das Breitbandkabelnetz auf der QRG 439,250 MHz haben wir eine neue QRG für die Berliner Sprachmailbox bei der RegTP beantragt. Wie Karl-Heinz, DL7VKH, als Verantwortlicher von Gesamt-DBØBLO gegenüber der RegTP mitteilt, ist die Genehmigung nun eingetroffen.

Die Relaisfunkstelle wird am kommenden Dienstag (12.07.) nachmittags abgeschaltet und nach Umbau dann auf der neuen Frequenz 439,275 (- 7,6 MHz Shift) wieder eingeschaltet.

73 von Uli, DL8RO, SysOp der Sprachmailbox

BB-RS 29/06 (20.07.2006)

Berliner Sprachmailbox wieder im Vollbetrieb

Die Sprachmailbox DBØBLO auf 439,275 MHz läuft seit Dienstag wieder wie gewohnt. Als Ausfallursache stellte sich eine korrupte Datenbank heraus. Leider wurden bei den planmäßigen Datensicherungen die Fehler mitgesichert. Dadurch sind einige User und Userinstellungen verloren gegangen. Die jetzt aktuelle Userliste kann man über den Packet-Radio-Zugang DBØBLO-6 auslesen, oder man gibt den Suchbefehl 22 ein.

Ich möchte noch einmal darauf hinweisen, dass die SMB fünf Betriebszustände kennt:

- Sprachmailboxbetrieb mit Befehlseingabe über DTMF

- Relaisbetrieb (öffnen mit 1750 Hz, Trägerzeit derzeit 10 sec, Standbyzeit 30 sec)
- Transponderbetrieb (öffnen nur mit Träger)
- Papageibetrieb (Abhören des eigenen Signals nach Eingabe von DTMF-C + Sprechprobe)
- DTMF-Control (Eingabe von DTMF-A + weitere DTMF-Kommandos), die SMB sagt die erkannten Kommandos an

Allen Nutzern viel Spaß mit der Sprachmailbox!

73 de Uli, DL8RO, SysOp der SMB

BB-RS 51/09 (18.12.2009)

Umbau bei DBØBLO

Am 21.12. werden an der Relaisfunkstelle DBØBLO Umbauarbeiten vorgenommen. Vorausgegangen waren schon Arbeiten an der Antennenkonstellation. Über die bisherige Relaisantenne von DBØBLO laufen jetzt alle, ja wirklich alle 70-cm-Stationen am Standort. Das sind:

- Echolinkrelais
- Digipeater
- Packet-Box
- Funkruf

Ziel am Montag ist, die Rechentechnik zu erneuern und damit Strom zu sparen. Zukünftig laufen die Steuerung des FM-Echolink-Relais, der Funkrufserver und die Packet-Radio-Mailbox auf einem Stromsparboard vom Typ "Alix" unter Linux.

Für die Abschaltung zum Umbau am Montag von ca. 18:00–20:00 Uhr bitten wir um Verständnis.

73 von Uli, DL8RO, SysOp von DBØBLO

BB-RS 10/12 (09.03.2012)

Funkruf in Berlin mit neuer Software

Liebe Nutzer des Funkrufes,

seit einigen Tagen läuft der Funkrufserver des OV Hohenschönhausen, D20, bei DBØBLO mit der neuesten Softwareversion im Testbetrieb. Damit ist es auch wieder möglich, Funkrufempfänger zu aktivieren und Rubriken zu empfangen. Wir danken Thomas, DL9SAU, für die intensive Unterstützung!

Bitte aktiviert Eure Skyper neu, connected über Packet-Radio DBØBLO-5 und gebt dort ein:
<active> <eigenes Call> <Enter>

Ihr erhaltet einen Aktivierungsruf.

Die Rubrikenausendung geschieht mehrmals am Tag, nach erfolgreichem Empfang steht hinter den Rubriken der Suffix 1122 – dann könnt Ihr sie wieder abonnieren.

Nun wieder viel Spaß beim Empfang der persönlichen Meldungen, des DX-Clusters, des Wetters, oder anderer der fast 100 Rubriken.

73 von Uli, DL8RO, SysOp von DBØBLO

RSBB 17/15 (25.04.2015)

Neues Digitalrelais QRV

Seit Mittwoch ist auf der Frequenz 438,800 MHz das Systemfusion-Relais DBØBLO QRV. Das Relais wird parallel zum bisherigen FM-Relais DBØBLO auf 439,275 MHz am Standort Landsberger Allee betrieben.

Systemfusion zwingt keinen Benutzer zum Anschaffen neuer Geräte. Es funktioniert auch als FM-Relais, wie gewohnt. Wer allerdings die Vorteile des Digitalfunks nutzen möchte, kann das natürlich nur mit einem entsprechenden Gerät. Das Relais schaltet automatisch in den Mode, den es empfängt.

Der Digitalmode in C4FM bietet die gleichzeitige Übertragung von Sprache und Daten oder die doppelte Kanalbreite für Sprache mit besserer Sprachqualität, dann ohne Datenübertragung. Man kann Rufzeichen, Texte und Bilder übertragen.

Das Relais arbeitet trägergesteuert, ein Ruf-ton ist also überflüssig. Bei FM-Aussendungen wird ein Subton von 67 Hz mit gesendet. Das Einstellen des Ton-Squelchs an Euren FM-Geräten unterdrückt den Empfang des störenden Digitalrauschens. Die Anbindung an das YAESU-System im Internet erfolgt zu einem späteren Zeitpunkt.

Ich danke allen, die zur Realisierung des Projektes beitrugen. Nennen möchte ich besonders den DARC-Distrikt Berlin, den OV Hohenschönhausen und das Funk- und Computerzentrum Hohenschönhausen e. V.

73 von Uli, DL8RO, SysOp von DBØBLO

RSBB 43/15 (24.10.2015)

Neues vom C4FM-Relais DBØBLO

Seit dem 19.10. läuft DBØBLO im Wires-X Betrieb. Damit kann man nun weltweit alle Wires-X-Relais-Stationen erreichen oder die Rooms betreten und mitmischen.

Die weltweite Liste der Nodenummern findet man bei [.....](#), in dem man das Logo Wires-X anklickt. Für Deutschland gibt es eine separate Liste im PDF-Format und eine Relaiskarte. Beide findet man auf [.....](#). Die Benutzung ist sowohl mit klassischer FM als auch mit C4FM möglich, das Relais schaltet automatisch um. Allerdings ist die Relaisausgabe derzeit Softwarebedingt fest auf

FM geschaltet. Ein Software-Update soll es auf der INTERRADIO geben, was dann auch C4FM RX/TX zulässt. Wir lassen uns überraschen.

Eine Verbindung zu den Relais oder den Rooms stellt man einfach mit der DTMF-Eingabe der NodeNummer her, hier muss ein # vorangestellt werden. Trennen kann man mit *. (Die DTMF-Zeichen nicht zu kurz halten!)

Viel Spaß beim Betrieb über Wires-X
Uli, DL8RO, SysOp von DBØBLO

RSBB 18/16 (30.04.2016)

DBØBLO wieder in Betrieb

Das C4FM-Relais DBØBLO wurde nach Softwareupdates und Austausch des Steuerrechners wieder an den Standort in der Landsberger Allee gebracht. Die Wires-X-Verbindung in das Internet klappt völlig reibungslos, die Welt ist nunmehr angeschlossen. Bilder, Texte, Sprachnachrichten kann man speichern und auch die von anderen Stationen abrufen.

Die AMS-Funktion ist derzeit aktiv, man kann so auch noch FM machen, das Relais gibt dann FM aus. Allerdings ist in FM kein Wires-X-Betrieb

möglich. Wir werden den Betrieb beobachten, eventuell ist FM überflüssig, denn in 20 cm Entfernung steht ja unser SVX-Link-Relais.

Das Relais wird von einer Software unter Windows 10 gesteuert. Die Hardware ist ein TrekStor SurfTab® wintron 7.

Ich wünsche viel Spaß beim Experimentieren mit den neuen Funktionen. Wir hören uns auf 438,800 MHz!

73 von Uli, DL8RO, SysOp von DBØBLO

Relaisfunkstelle DBØFRH

B-RS 23/02 (14.06.2002)

DBØFRH und DBØBEL gekoppelt

Die 70-cm-Relaisfunkstellen DBØFRH auf 439,125 MHz in Berlin-Friedrichshain und DBØBEL auf 439,175 MHz in Belzig sind seit Sonntag, dem 09.06. miteinander gekoppelt. Das heißt, wird eins der genannten Relais besprochen, so erfolgt synchron die Übertragung auf dem anderen Relais. Die Kopplung ist ständig aktiv. Zu beachten ist nur, dass das bei der Öffnung eines der Relais die Rufonlänge etwa 1 Sekunde betragen muss. Ein Auftasten mit zu kurzem Rufon führt zu lokalem Relaisbetrieb.

Beobachtungen der letzten Tage zeigen, dass die OM recht gut mit der verkoppelten Technik klarkommen. Diese Kopplung schafft interessante Möglichkeiten. Beispielsweise kommen Mobilisten im Stadtzentrum Berlins mit Stationen in und Sachsen Anhalt ins Gespräch.

Weitere Informationen zur Relaiskopplung gibt es im Internet auf den Seiten des Belzig Relais unter www.db0bel.de.

Dank gilt der Außenstelle der RegTP in Mühlheim, die unbürokratisch den Testbetrieb der Relaiskopplung genehmigte. Sollte sich die Zusammenschaltung der beiden Relais bewähren und auf positive Resonanz der Nutzer stoßen, so wird die Relaiskopplung bei der RegTP als ständige Einrichtung beantragt.

Erhard, DH7EF, und Matthias, DL2ROA, die Verantwortlichen der beiden Relaisstellen hoffen auf intensive Nutzung der Kopplung und damit auf Bandbelebung auf dem 70-cm-Amateurfunkband.

Viel Spaß beim Experimentieren mit der Kopplung DBØFRH – DBØBEL!

73 von Erhard, DH7EF,
und Matthias, DL2ROA

BB-RS 17/04 (06.05.2004)

Neues vom 70-cm-FM-Relais DBØFRH in Berlin-Friedrichshain

Ab dem 17.05. wird es bei DBØFRH zu Umbauten am und ums Relais kommen. Dazu wird das Relais mit geringerer Sende-Empfangsleistung weiterbetrieben und die Link-Strecke nach Ost-Vorpommern zum Relais DOØANK abgeschaltet. Ob die Link-Strecke nach Belzig zum Relais DBØBEL für diese Zeit in Betrieb bleibt,

wird noch geprüft. Grund sind Bauarbeiten am Relaisstandort und die Verbesserung der Übertragungsqualität zu DOØANK.

Leider kann der Termin zur Fertigstellung noch nicht genannt werden, wird aber dann im Rundspruch bekannt gegeben.

73 von Erhard, DH7EF

VFDB-RS 11/04 (06.11.2004)

Relais:

Das Relais DBØFRH aus Berlin wurde aus technischen Gründen durch den OV Frankfurt/Oder, Z86, auf einen Fernmeldeturm umgesetzt. Der Grund dafür war, dass am alten Standort in Berlin die Koppelbox zu DBØANK nur unzureichend zu empfangen ist.

Vor drei Wochen kam endlich die Genehmigung, und die OM Ehrhard, DH7EF, SysOp von DBØFRH, Mirko, DE7MPT, und Wolfgang, DL2BWL machten sich an die Arbeit. Der Abbau der alten Antennenanlage ging recht zügig vonstatten. Die neue Antenne (3,6 m lang) ging nicht

in den Fahrstuhl und musste etappenweise auf den 90 m hohen Turm über die Nottreppe emporgezogen werden. Nach letztlich 6-stündiger intensiver Arbeit konnte eingeschaltet werden.

Es steht den Funkamateuren nun eine Verbindung zu DBØANK im Norden in ausgezeichneter Qualität zur Verfügung. Da das Relais DBØANK ebenfalls einen großen Einzugsbereich hat, sind nun QSOs bis zur Insel Rügen möglich. Die Standortkosten werden vom SysOp, DH7EF, persönlich übernommen.

BB-RS 50/07 (14.12.2007)

Aus DBØFRH wird DBØBAR

Das 70-cm-FM-Relais DBØFRH auf dem Fernmeldeturm in Birkholzaue stellt nach über 11 Jahren den Sendebetrieb zum Jahresende 2007 ein. Persönliche Gründe und die wenige, häufig nicht sachgerechte Nutzung des Relais, haben mich zu diesem Schritt bewogen.

Die Standorte von DBØFRH haben sich im Laufe dieser Zeit oft geändert. Angefangen 1995 auf dem ehemaligen Rathaus Friedrichshain am Bersarinplatz, Ende 1996 Umzug zum Frankfurter Tor 1 auf den Nordturm. Danach für kurze Zeit zum Ahrendsweg 1 auf ein Hochhaus in Berlin-Hohenschönhausen. Im Oktober 1999 wieder

zurück in Berlin-Friedrichshain zur Straße der Pariser Kommune, ebenfalls auf ein Hochhaus. Für die Kopplung mit den Relaisstellen DBØBEL und DOØANK wurde DBØFRH dann ab Oktober 2004 auf den Fernmeldeturm in Birkholzaue umgesetzt.

Die Koppelstellen in Phoebe und Prenzlau sind leider den neuen Bestimmungen der DFMG zum Opfer gefallen. DOØANK stellte ebenfalls im September 2007 seinen Sendebetrieb ein.

Um den Standort in Birkholzaue nicht ungenutzt zu lassen, wird am gleichen Ort und gleicher Frequenz das 70-cm-FM-Relais DBØBAR entstehen. Die Umbauten werden zwischen den Weihnachtsfeiertagen und Silvester erfolgen.

Vielen Dank an alle, die DBØFRH unterstützt haben.

73 von Erhard, DH7EF, Betreiber von DBØFRH

Relaisfunkstelle DBØAUB

BB-RS 6/96 (08.02.1996)

NEUES 23-CM-RELAIS IN BERLIN

Seit 18.12.95 hat Berlin ein neues 23-cm-Relais, DBØAUB. Es wird von der Arbeitsgemeinschaft UKW Berlin (AUB) betrieben und steht auf dem Schering-Hochhaus in Berlin-Wedding, JO62QM, 65 m über Grund, bzw. 105 m über NN. Es arbeitet auf Relaiskanal RS14, Eingabe 1.270,350 MHz, Ausgabe 1.298,350 MHz mit einer Sendeleistung von rund 3 W an einem vertikalen X-5000 Rundstrahler.

Die Relais-Empfindlichkeit ist derzeit nicht durch das Empfangsteil, sondern durch Radarstörungen begrenzt, die sich auf schwachen Signalen als überlagertes Prasseln bemerkbar machen. Hier sind aber noch Verbesserungen angestrebt.

DBØAUB arbeitet vorerst, wie nach dem Auftasten zu hören ist, als Funkpapagei, das heißt,

alle Durchgänge werden zwischengespeichert und dann zeitversetzt wieder abgestrahlt. Nach einiger Gewöhnung sind auch so recht flüssige QSOs möglich.

Eine kleine Arbeitsgruppe in der AUB hat es sich zum Ziel gesetzt, das eigentliche Relais komplett selbst zu konzipieren und zu bauen, und das braucht noch etwas Zeit. Um dennoch schon QRV zu sein, wurde zunächst der Funkpapagei realisiert, da hierfür ein ganz normales Funkgerät ausreicht. Die mit sehr wenig Aufwand realisierte Schaltung wurde im Konstruktionswettbewerb der Zeitschrift *FUNKAMATEUR* prämiert und soll im nächsten Heft vorgestellt werden. Entwickler und zugleich Relais-Verantwortlicher ist Manfred, DL7AWL.

Digipeater DBØAJW

B-RS 4/01 (01.02.2001)

APRS-Neuigkeiten aus Berlin

Der durch die Jugendgruppe des Referates Ausbildung, Jugendarbeit und Weiterbildung des Distriktes Berlin aufgebaute APRS-Digipeater DBØAJW ist seit dem 19.01.2001 QRV. Standort des Digipeaters ist das Hochhaus des Sender Freies Berlin am Theodor-Heuss-Platz in JO62PM. Derzeit werden noch Abgleicharbeiten für die Anpassung der Hard- und Software an dem neuen Standort durchgeführt. Ein Danke-

schön an alle, die bei dem Aufbau und der Planung sowie der Realisation mitgewirkt haben. Namentlich sind hier: Olaf, DL7VHF, Christian, DL7APD, Uwe, DH6OJ, Jens, DD6VQ, Sascha, DH6TJ sowie Peter, DF2YZ, zu nennen.

.....

73 von Oliver, DO7JNO,
stellv. Referatsleiter AJW Berlin

Digitale Relaisfunkstelle DMØMOT

DMØMOT, das erste digitale Relais Berlins, hatte seinen Standort in Tegel und die Ausgabe ist auf 439,525 MHz. Weitere Informationen liegen nicht vor.

RSBB 28/17 (05.08.2017)

Relaisfunkstellen umgestellt

DMØMOT: DMR 439,525 MHz, JO62PM Berlin-Tegel

DMØRD: DMR 439,5875 MHz, JO62Q Berlin-Tempelhof

Diese zwei DMR-Repeater, die bisher im Motorola MARC-Netz liefen, müssen leider, wegen Abschaltung der cBridge-Verbindung, an ein anderes Netz angebunden werden. Es ist das BM- (Brandmeister) Netz. DMØRD ist bereits im BM-Netz aktiv, bei DMØMOT konnte aus organisatorischen Gründen die Anschaltung ans Netz derzeit nicht erfolgen. Das wird in spätestens drei Wochen geschehen. Er läuft zur Zeit als Stand-alone-Repeater.

Informationen zum BM-Netz (z. B. das Handbuch) sind unter folgendem Link zu finden:

Als (erste) wichtige Änderung: Die beiden Talkgroups 1 und 2 sind jetzt neu als 91 und 92 in die Geräte zu programmieren, alle weitere Talkgroups siehe BM-Handbuch.

Die weltweiten Repeater und deren Aktivitäten können unter folgender Seite beobachtet werden:

.....

Für Rückfragen stehe ich gern zur Verfügung:

.....

73, Wolfgang, DL7AJ

Digitale Relaisfunkstelle DMØRD

RSBB 49/14 (13.12.2014)

Neues DMR-Relais in Berlin

In Tempelhof, direkt südlich des des ehemaligen Flughafengeländes, ist das DMR-Relais DMØRD in Betrieb gegangen. Es arbeitet auf 439,5875 MHz mit der üblichen Ablage von -7,6 MHz.

DMØRD ist über das DMR-DL-Netz mit DMØMOT in Berlin-Tegel verbunden, sodass Aussendungen auf einem dieser beiden Relais in Zeitschlitz 2, Talkgroup 8, gleichzeitig auch am

jeweils anderen Standort zu hören sind. Außerdem senden beide Stationen eine Roamingbake aus, damit ein entsprechend programmiertes Funkgerät automatisch das stärkere Relais auswählen kann.

Verantwortlich für DMØRD ist Achim, DL7UA. Fragen zu Betrieb und Technik beantwortet gerne Max, DG1TAL.

73 von Max, DG1TAL

Digitale Relaisfunkstelle DBØDF

BB-RS 45/07 (09.11.2007)

D-STAR Digitalfunk in Berlin

Hallo liebe Funkgemeinde!

Es ist geschafft. Seit dem 06.11. um 20:00 Uhr ist ein neues Relais in Berlin in der Luft, ein Digitalrelais. Das Rufzeichen ist DBØDF. Über das Relais ist nur mit D-Star Funkgeräten in Digital zu funken. Eine Gatewayanbindung wird es auch geben.

Der Standort des Relais ist der Bezirk Tiergarten – Hansviertel. Die Frequenz befindet sich oberhalb der normalen FM-Relais im Digitalbereich. Die Ausgabe ist auf 439,4625 MHz, die Eingabe ist 431,8625 MHz (7,6 MHz Shift).

Der SysOp ist Michael, DL1BFF, dem wir für seine großzügige Bereitschaft das Relais aufzustellen und zu unterhalten, danken!

55 und 73 von Hans-Joachim, DC7OU

P. S.: Liebe D-Star-Freunde, wenn das Relais komplett eingestellt ist, werden wir uns über den Rundspruch nochmals melden und ein Meeting im „Deichgraf“ veranstalten. Hier werden wir über die Programmierung der D-Stargeräte für das Gateway und APRS berichten.

Bis bald mit 55 und 73 von Hans-Joachim,
DC7OU

BB-RS 16/09 (17.04.2009)

D-Star-Treffen in Berlin

Das Berliner D-Star-Relais DBØDF ist nun schon über ein Jahr QRV. Die Software des Repeaters wird ständig auf dem neuesten Stand gehalten. Viele neue Funktionen des Relais sind den meisten Benutzern aber noch nicht bekannt. Wir treffen uns daher am Sonntag, dem 26.04., im Lokal „Deichgraf“, um die technischen Möglichkeiten von DBØDF zu erläutern und um gemütlich zusammen zu frühstücken.

Uhrzeit: ab 09:00 Uhr bis ca. 12:00 Uhr. Das Lokal befindet sich Torfstraße Ecke Nordufer in Berlin-Wedding. In der Nähe ist der U-Bahnhof Amrumer Straße und der S-Bahnhof Westhafen.

55 und 73 von Michael, DL1BFF
und Hans-Joachim, DC7OU

Digitale Relaisfunkstelle DBØOD

RSBB 35/14 (06.09.2014)

Liebe Freunde der digitalen Sprachübertragung!

Seit Kurzem verfügen wir in Berlin über einen DMR-Repeater von Hytera mit dem Rufzeichen DBØOD auf 439,4875 MHz. Das Relais befindet sich noch im Testbetrieb und ist noch nicht an seinem endgültigen Standort.

.....

Viele 73 vom Organisationsteam

RSBB 40/14 11.10.2014)

Nachlese zum 1. Berliner DMR-Meeting

.....

Nachtrag: Letzte Woche kam die DMR-Repeater-Zulassung. Der Repeater steht in der Rankestraße in Charlottenburg, JO62PM, in der 8. Etage. Das Rufzeichen lautet DBØOD, die Eingabefrequenz ist 431,025 MHz, Ausgabefrequenz 438,625 MHz.

Hans, DC7OU

Packet-Radio-Mailbox DBØGR

B-RS 27/78 (21.08.1987)

PACKET-RADIO-MAILBOX

Seit dem 12.08. ist in Berlin eine Packet-Radio-Mailbox auf 70 cm in Betrieb. Ihr Rufzeichen ist DBØGR. Sie sendet mit 15 W auf 438,025 MHz an einem Sperrtopf aus Kreuzberg. Der Locator ist JO62RL. Die Betreiber dieser Mailbox,

DC7QQ, DL7ACI und DL7QG sind im 2-m-Band auf 145,400 MHz in Fonie erreichbar. Anregungen und Kritik sind immer erwünscht.

73 von Gerd, DL7QG, Mailbox-Verantwortlicher

BB-RS 5/06 (02.02.2006)

Problem auf dem PR-Link DBØGR <-> DBØBER

Wir möchten Euch über den aktuellen Status zu dem Link DBØGR <-> DBØBER informieren. Der Link-TRX bei DBØBER wurde letzte Woche zur Überprüfung von Christian, DL7APN, abgebaut. Es wurden keine Fehler festgestellt, der Quarzofen arbeitet einwandfrei und heizt den Quarz auf etwa 60 °C auf. Die Frequenz ist stabil und das Signal ist in Ordnung. Das betrifft den Sende- und auch Empfangsfall.

Für einen „praktischen Test“ stand Gerd, DL7VGP, dankenswerterweise zur Verfügung.

Am Mittwoch, dem 01.02., waren wir bei der PR-Mailbox DBØGR und dem Digipeater DBØBER gemeinsam vor Ort und haben in einer mehrstündigen Aktion versucht, den Link zum Laufen zu bekommen.

In einem ersten Test wurde die Funkstrecke HF-technisch und dann datentechnisch überprüft. Hier ist alles in Ordnung. Ein sogenannter „Bit Error Rate Test“ (BERT) und eine erneute Einmessung des Links ist aus unserer Sicht nicht erforderlich.

Das Phänomen ist trotzdem das gleiche, von DBØGR werden zwei Pakete gesendet, dann schläft die Verbindung ein. In weiteren Tests konnten wir ermitteln, dass das Problem definitiv nicht bei den Link-Transceivern, den Modems und somit der Linkstrecke liegt.

In einem weiteren Schritt haben wir bei DBØGR und DBØBER eine Testverbindung detailliert getraced. Und hier wurde es dann interessant: DBØGR bekommt alle Daten durchgereicht und reagiert auch korrekt auf Befehle und sendet die entsprechenden Texte. Es sieht jedoch so aus, dass die von DBØGR gesendeten Daten zwischen dem Box-Rechner und dem TNC „irgendwie verloren gehen“. Gleiches geschieht auch, wenn bei DBØGR im „Konsolenmodus“ gearbeitet wird.

Das Problem liegt in der Flusssteuerung der Sendedaten von DBØGR zwischen dem LINUX-Rechner und TNC. Hier ist allerdings bisher nicht klar, ob das Problem durch den TNC oder den Box-Rechner verursacht wird.

Am 05.02. werden wir weitere Schritte aufgrund der Erkenntnisse vom 01.02. durchführen.

BB-RS 6/06 (09.06.2006)

PR-Link DBØGR ↔ DBØBER wieder QRV

Zunächst ein kurzer Rückblick:

- Es fing Mitte Januar damit an, dass die Ursache für die Link-Probleme an der nicht mehr korrekt ausgerichteten 23-cm-Antenne bei DBØGR liegen könnte. Die Ausrichtung wurde korrigiert, leider Fehlanzeige.
- Ende Januar wurde festgestellt, dass DBØBER auf dem Link zu DBØGR fast 15 kHz zu tief sendete. Die Sendefrequenz wurde korrigiert und der Link-Transceiver überprüft, leider auch hier Fehlanzeige.
- Anfang Februar konnte eindeutig ermittelt werden, dass das Problem in der Datenübertragung zwischen Mailbox-Rechner und TNC (in Senderichtung) liegt.

Am Sonntag, dem 05.02., gegen 13:00 Uhr, waren wir erneut bei DBØGR und DBØBER vor Ort. Christian, DL7APN, war zunächst bei DBØBER und ist dann zu DBØGR gefahren. Dort haben wir (Gerd, DL7QG; Roland, DC7QQ; Gerhard, DC7QB, und Christian, DL7APN) uns dem Link angenommen:

In einem erweiterten Tracemodus stellten wir fest, dass vereinzelt Zeichen „verschluckt“ werden. Um nun schnell und unkompliziert zum Ziel zu kommen, haben wir den TNC bei DBØGR für den Link zu DBØBER ausgetauscht. Nachdem wir das Sendesignal des Ersatz-TNCs eingestellt hatten, mussten wir feststellen, dass gar nichts empfangen bzw. von DBØBER ausgesendet wird – neuer Fehler bei DBØBER?

Und an dieser Stelle haben wir uns fast veranant. Wir haben diverse Verbindungsleitungen überprüft und wollten schon einen Messgeräte-

Im ersten Schritt soll ermittelt werden, ob das Problem am TNC bei DBØGR selbst liegt. Hierzu werden wir mit einem unabhängigen Rechner (Notebook) den TNC bei DBØGR bedienen.

Spätestens jetzt dürfte klar werden, ob es sich um ein Hard- oder Softwareproblem des TNCs bei DBØGR auf dem Link zu DBØBER handelt. Wir werden für diesen Fall entsprechend Ersatz bereit halten, um ggf. im Nachhinein in Ruhe den Fehler beseitigen zu können.

Sollte sich herausstellen, dass der betroffene TNC in Ordnung ist, dürfte es ans Eingemachte bei dem LINUX-Rechner gehen. Hier alle Software- und Hardwareprobleme vorher aufzuzählen, wäre reine Spekulation.

Wir werden Euch weiter informieren und hoffen, dass dieser nun bald "15 Jahre alte Link" umgehend wieder fehlerfrei arbeitet.

VY 73 von Gerd, DL7QG (SysOp DBØGR),
Jan, DL7AUQ, und
Christian, DL7APN, für DBØBER

park anschließen. Es dachte zu diesem Zeitpunkt keiner von uns daran, dass der Ersatz-TNC hardwaremäßig auf 9.600 Baud konfiguriert war, der Link zu DBØBER jedoch mit 19.200 Baud läuft. Da die Umstellung des Ersatz-TNCs von 9.600 Baud auf 19.200 Baud einen größeren Aufwand bedeutet, haben wir die TNCs wieder zurückgetauscht. Das Problem war natürlich das gleiche, keine Datenübertragung kam zustande.

Was nun?

Wir haben, fast aus Verzweiflung, den TNC geöffnet und uns näher angesehen. Gerd, DL7QG, meinte dann zu Christian, DL7APN „Drücke doch mal die ICs alle nach“. Nachdem das gemacht war, wurde der TNC wieder zusammengebaut und ein separater Rechner mit Terminalprogramm an diesen angeschlossen, um quasi als „normaler User“, unabhängig vom Mailbox-Rechner, den Link zu testen.

Wir glaubten es kaum, der Link lief völlig fehlerfrei und richtig schnell. Nun vermuteten wir einen Hardwaredefekt an der Schnittstelle des Mailbox-Rechners zum TNC. Also haben wir den TNC wieder an den Mailbox-Rechner angeschlossen und hatten jedoch schon so eine Vorahnung...

Der Link lief einwandfrei, und der „Store and Forward“ setzte ein, keinerlei Probleme traten auf!

Es lag also der eigentlich absolut unwahrscheinliche Fall vor, dass vermutlich bei den Adressbits am EPROM und/oder RAM-Baustein des TNCs ein Kontaktproblem bestand, welches jedoch nicht zu einem kompletten Absturz vom

TNC, sondern nur zu einem sich immer wiederholenden „Hänger“ nach jedem neuen Verbindungsaufbau führte. Wir waren natürlich glücklich darüber, dass kein wirklicher Hardwaredefekt vorlag.

Unsere „kleine Geschichte“ vom Sonntag ist

hier nur in Kurzform wieder gegeben. Insgesamt dauerte die Aktion gut fünf Stunden. Um nun noch einmal kurz zusammenzufassen: Der Link funzt wieder!

VY 73 vom Mailbox-Team DBØGR (Gerd, DL7QG; Roland, DC7QQ, und Gerdi, DC7QB) sowie Christian, DL7APN (SysOp von DBØBER)

Digipeater / Relaisfunkstelle / Bake DBØBER

B-RS 4/92 (30.01.1992)

DIGIPEATER DBØBER QRV

Seit Montag, dem 27.01., ist auf der Frequenz 430,800 MHz der Digipeater DBØBER QRV. Der Standort dieses Digis ist das Fernmeldeamt 4 in der Ringbahnstr. in Berlin-Tempelhof. Ein Link zu DBØBLN besteht auf 23 cm. Das DX-Cluster

DBØBDX wird in den nächsten Tagen an DBØBER angebunden.

73 von Christian, DL7APN

B-RS 9/00 (09.03.2000)

FUNKRUFSYSTEM BEIM DIGIPEATER DBØBER

Die Ortsverbände Neukölln, D03, und Tempelhof, D08, werden gemeinsam ein Funkruf-Projekt durchführen. Hierbei handelt es sich um ein System, bei dem Kurzmitteilungen, wie auch im kommerziellen Bereich, an Funkrufempfänger, Skyper, Scall usw., übermittelt werden können. Auch an das Abonnieren von DX-Clustermeldungen wird dabei gedacht. Die Anbindung dieses Funkrufsystems erfolgt über das Packet-Radio-Netz. Der Funkrufsender, Baugruppen und der benötigte Server werden bei dem Digipeater DBØBER in Berlin-Tempelhof installiert. Im nächsten Schritt werden bei weiteren Standorten Funkrufsender installiert, die voraussichtlich von DBØBER aus gesteuert werden, um so eine Flächendeckung im Großraum Berlin zu erreichen. Detaillierte Informationen über das Funkrufprojekt können in der Rubrik "FUNKRUF" der Packet-Radio-Mailboxen und in Fachzeitschriften nachgelesen werden. Ein genauer Realisierungstermin kann derzeit nicht genannt werden, da die Beantragung

läuft und auch die technischen Erweiterungen erst durchgeführt werden müssen. Für weitere Fragen, vor allem die Beschaffung und auch Informationen zum Umbau der Funkrufempfänger, steht Hans Wolfram, DL7AIY, unter folgenden Kontakten zur Verfügung:

Tel.: **; eMail: hans.dl7aiy@t-online.de; Packet: DL7AIY@DBØBLO.

Auch die Jugendgruppe des Ortsverbands Hohenschönhausen, D20, hat ein Projekt für den Aufbau, bzw. die Erweiterung des Paging-Netzes in Berlin begonnen. Hierfür hat sich Marcus, DL7BMG bereit erklärt, eine Sammelbestellung von bereits modifizierten Pagern zu organisieren. Interessenten wenden sich bitte an Marcus, DL7BMG unter

Tel.: ** oder per eMail: DL7BMG@gmx.de; oder PR-Box: DL7BMG@DBØBLO.

73 von Christian, DL7APN,
SysOp von DBØBER

B-RS 3/02 (25.01.2002)

Digipeater DBØBER wird 10 Jahre alt

Der Berliner Digipeater DBØBER im Locator-Feld JO62QL (Berlin-Tempelhof) wird am Freitag, das ist der 25.01., 10 Jahre alt.

Die Idee diesen Digipeater zu errichten, wurde im Herbst 1990 von Klaus, DL5HCK, und Karsten, DL8LBK, ins Leben gerufen. Beide haben nach Abschluss ihres Studiums Berlin im Jahre 1992 verlassen. Im Herbst 1991 war DBØBER bereits so weit fertiggestellt, dass während der IFA 1991 mit einer Sondergenehmigung unter dem Rufzeichen DLØBP (Clubstation Z20) der Digi betrieben werden durfte. Es bestand während der IFA '91 ein Dreierlink im 23-cm-Band

zwischen DBØBLN, Y510 (heute DBØBLO) und DBØBER. Der Einstieg lief zu dieser Zeit mit 1.200 Baud Simplex im 70-cm-Band.

Nach der Funkausstellung im Jahre 1991 mussten wir nur noch auf die endgültige Betriebs-erlaubnis warten. Am 25.01.1992, das war ein Samstag, war es dann so weit: Am Vormittag dieses Tages fand ein SysOp-Treffen statt. Als Christian, DL7APN, von diesem Treffen nach Hause kam, fand er die Lizenz für DBØBER im Briefkasten. Noch an diesem Tage wurde der Digipeater per Fernbedienung in Betrieb genommen. In den darauf folgenden Jahren wurde nach

und nach das Packet-Radio-Netz immer weiter ausgebaut, die Datenraten auf den Linkstrecken von 1.200 Baud auf 9.600 Baud und mehr erhöht. Der Einstieg von DBØBER wurde zunächst von 1.200 Baud Simplex auf 1.200 Baud mit Datenecho umgestellt, schließlich erfolgte die Umstellung des Einstieges von 1.200 Baud auf 9.600 Baud, ebenfalls mit Datenecho. Auch in Zukunft wird der Digipeater DBØBER weiter ausgebaut werden:

1) In der nächsten Zeit wird ein genehmigter zweiter Einstieg im 70-cm-Band in Betrieb genommen.

2) Es wird das Funkrufsystem installiert und eine Anbindung über das Packet-Radio-Netz an DBØLBC-8 realisiert.

Vielen Dank allen Benutzern, die DBØBER unterstützt haben, sei es durch Taten, Sach- oder finanziellen Spenden.

VY 73 von Christian, DL7APN,
SysOp von DBØBER

BB-RS 3/07 (19.01.2007)

15 Jahre Digipeater DBØBER – ein längerer Beitrag

DBØBER wird am kommenden Donnerstag, dem 25.01., 15 Jahre alt. Wenn man die Betriebsaufnahme betrachtet, so fällt der „15-jährige Geburtstag“ auf den kommenden Samstag, den 27.01.

An dieser Stelle nun ein kleiner Überblick über die Entstehungsgeschichte, die letzten 15 Jahre und ein Ausblick:

Am Samstag, dem 25.01.1992, wurde die Betriebsgenehmigung für den Packet-Radio Digipeater DBØBER in Berlin-Tempelhof erteilt. An diesem Samstag fand am Vormittag ein SysOp-Treffen statt. Als ich von diesem nach Hause kam, fand ich die Genehmigungsurkunde in der Post, die Freude war groß.

Da eine komplette Fernbedienung noch nicht möglich und am Wochenende der Zugang zum Standort noch nicht sichergestellt waren, wurde DBØBER am Montag, dem 27.01.1992, aktiviert.

Wie alles begann:

DBØBER wurde im Herbst 1990 von Karsten, DL8LBK, und Klaus, DL5HCK, ins Leben gerufen. Beide waren mit mir, Christian, DL7APN, Studenten an der Fachhochschule der (damaligen) Deutschen Bundespost Telekom und haben die Stadt im Herbst 1992 wieder verlassen.

Wie es so war und auch ist, Funkamateure finden sich irgendwann zusammen. Wir drei lernten uns damals kennen, sprachen über unsere Funkinteressen und stellten dabei fest, an der Packet-Radio-Situation in Berlin zur damaligen Zeit muss sich etwas ändern, die Abdeckung muss ausgebaut werden. Das war ein sicherlich richtiger Standpunkt. Dann kamen wir zu dem Schluss, hmmm, reden ist das eine, „MACHEN“ ist das andere.

Wir waren uns sehr schnell einig, wir möchten hier ein Projekt draus machen und einen Digipeater errichten.

Es ging nun damit los, uns mit den anderen Berliner SysOps in Verbindung zu setzen, um erste Planungen durchzuführen. Es mussten natürlich auch die Formalismen geklärt werden. Ganz entscheidend war hier natürlich der Standort. Es folgten nun viele Telefonate und Bespre-

chungen.

Wir bekamen dann ein Standortangebot von der Freien Universität Berlin auf dem Klinikum Steglitz zur kostenlosen Nutzung.

Es ging wieder einige Zeit ins Land, da bekam auch die Fachhochschule der Deutschen Bundespost Telekom, wo wir ja studierten, mit, was wir vorhatten. Nun erhielten wir von dieser ebenfalls ein Standortangebot.

Nach gemeinsamen Besprechungen wurde uns neben der kostenfreien Nutzung des Telekom-Standortes Ringbahnstr. 130 in Berlin-Tempelhof, wo DBØBER bis heute zu Hause ist, auch eine Förderung durch die Fachhochschule im Rahmen eines FH-Projektes zugesichert. Wir entschieden uns für diesen Standort.

Nun ging es los, alle nötigen formellen Dinge wurden in die Wege geleitet, und das Jahr 1990 neigte sich dem Ende entgegen.

Jetzt ging es an die Technik, es wurde viel gebaut, gelötet und konfiguriert. Es sollte nun noch gut ein Jahr vergehen, bis wir die Betriebserlaubnis für unseren Digipeater erhalten sollten.

Das Jahr 1991 stand nun ins Haus und im Sommer auch die Internationale Funkausstellung. Der Digipeater war in seinem ersten noch recht provisorischem Aufbau so weit fertig, es fehlte aber noch immer die Betriebserlaubnis.

Es wäre doch zu schön, wenn DBØBER (das war unser erstes Wunschrufzeichen) zur IFA 1991 QRV werden könnte.

Als abzusehen war, dass das nicht klappen würde, haben wir uns mit der damaligen Landespostdirektion Berlin in Verbindung gesetzt und erhielten eine Sondergenehmigung zum Betrieb des Digipeaters unter dem Clubstationsrufzeichen DLØBP des VFDB e. V. OV Z20 während der IFA 1991. Die Freude war natürlich riesig.

Während der IFA 1991 konnten wir nun erste praktische Erfahrungen sammeln und auch Probleme im Betrieb ermitteln.

Das stark zusammengefasste Tagebuch der letzten 15 Jahre:

- Sommer 1991: Betrieb des Digipeaters während der IFA 91 mit einer Sondergenehmigung unter dem Rufzeichen DLØBP in einem

- „Dreierlink“ DBØBLN – DBØBER – Y510 (heute DBØBLO) im 23-cm-Band mit 1.200 Baud.
- 25.01.1992: Lizenzzustellung.
 - 27.01.1992: Inbetriebnahme unter dem Rufzeichen DBØBER in einem „Dreierlink“ DBØBLN – DBØBER und DBØBDX mit 1.200 Baud.
 - in 1992: Schaltung des Links zur Mailbox DBØGR im 13-cm-Band mit 1.200 Baud.
 - 28.04.1993: Der Link DBØGR <=> DBØBER wird auf die endgültige QRG geschaltet (Wechsel vom 13-cm- in das 23-cm-Band).
 - 21.05.1993: Der Einstieg von DBØBER (1.200 Baud) wird auf Voll-Duplex-Betrieb mit „digitalem Echo“ umgestellt (jeder hört jeden).
 - 05.07.1993: Umstellung des Links DBØGR <=> DBØBER von 1.200 Baud auf 9.600 Baud.
 - 06.08.1993: Schaltung des Links zu DBØHGB (Standort Hagelberg) mit 9.600 Baud im 23-cm-Band.
 - 21.09.1993: Trennung des „Dreierlinks“ DBØBLN - DBØBER - DBØBDX auf je eine eigene Frequenz im 23-cm-Band mit jeweils 1.200 Baud.
 - 27.10.1993: Umstellung des Links zu DBØBLN von 1.200 Baud auf 9.600 Baud.
 - 13.05.1994: Inbetriebnahme des Links zu DBØBLO mit 1.200 Baud.
 - 09.11.1994: Inbetriebnahme des Links zu DBØBNO mit 9.600 Baud.
 - 27.12.1994: Umstellung der Datenrate des Links zu DBØBLO von 1.200 Baud auf 9.600 Baud.
 - 23.02.1995: Abbau des Links zu DBØBLO und DBØHGB.
 - 03.03.1995: Umstellung des Links zu DBØBDX von 1.200 Baud auf 9.600 Baud.
 - 09.04.1996: Inbetriebnahme des Links zu DBØSPR mit 9.600 Baud.
 - 27.12.1996: Umstellung des Links zu DBØSPR von 9.600 Baud auf 19.200 Baud.
 - 22.01.1997: Umstellung des Links zu DBØBLN von 9.600 Baud auf 19.200 Baud.
 - 31.01.1997: Umstellung des Links zu DBØGR von 9.600 Baud auf 19.200 Baud.
 - 07.03.1997: Inbetriebnahme des Links zu DBØBUG mit 9.600 Baud.
 - 30.12.1997: Umstellung des 70-cm-Einstieges von 1.200 Baud auf 9.600 Baud mit digital erzeugtem Datenecho im Duplexbetrieb (jeder hört jeden)
 - 15.11.2001: Anbindung des DX-Clusters DBØBDX „per Draht“ an DBØBER mit 9.600 Baud.
 - Mai 2004: Provisorische Schaltung des Links DBØBER <=> DBØFEZ mit 9.600 Baud im 23-cm-Band.
 - 07.01.2005: Umstellung des Rufzeichens DBØBDX auf DBØBER-4.

Das gesamte Tagebuch ist um ein Vielfaches größer. Es würde den Rahmen dieser Meldung bei Weitem sprengen. Hier sollten nur die markanten Dinge erwähnt werden.

Leider existierte DBØHGB aufgrund des Standortabbaus nicht sehr lange. Über DBØHGB bestand eine Verbindung zu DBØOCA im Harz. Somit gab es von DBØBER aus zwei alternative Linkstrecken mit nur zwei Schritten in den Harz: DBØBER -> DBØBLN -> DBØBRO (DBØTOR) und DBØBER -> DBØHGB -> DBØOCA.

Auch DBØBNO machte leider QRT und es ging eine nördliche Anbindung Berlins verloren. Der Link DBØBER – DBØBUG wurde leider nie zufriedenstellend in Betrieb genommen und schließlich machte auch DBØBUG QRT.

Ausblick:

Der Link zu DBØFEZ soll nun endlich optimiert und eingemessen werden.

Ebenfalls wird der zweite 70-cm-Einstieg von DBØBER in Betrieb gehen, der bereits genehmigt ist.

Um ebenfalls die fertiggestellte Funkruftechnik am Standort von DBØBER in Betrieb nehmen zu können, muss ein Großteil der 70-cm-Filtertechnik ausgetauscht werden. Diese Filter und Weichen sind vorhanden. Hiermit soll der südliche Teil von Berlin mit dem Funkrufsystem abgedeckt werden.

Schlusswort:

Im Laufe der letzten 15 Jahre Betrieb von DBØBER konnten wir sehr viele Erfahrung zur Gewährleistung eines stabilen Arbeitens machen. Es konnten viele Automatismen aufgebaut und optimiert werden, sodass der Digipeater quasi wartungsfrei "und sich selbst erhaltend" läuft. Auch per Fernwartung wurden diverse Funktionen realisiert, um einen störungsfreien Betrieb zu gewährleisten.

Ich möchte allerdings auch erwähnen, dass es vor allem in der Anfangszeit mehrfach technische Probleme gab.

An dieser Stelle möchten wir uns bei allen Beteiligten, die DBØBER unterstützt haben, bedanken. Hier seien vor allem die vielen helfenden Hände, die SysOps der „Nachbardigis“ und auch die vielen Spender, die uns finanziell und materiell unterstützen, genannt.

Wir hoffen auf eine weitere gute Zusammenarbeit und viel Freude im Packet-Radio-Netz.

Hier seien nun alle OM genannt, die unmittelbar bei DBØBER mitgearbeitet haben und Mitglied in unserer kleinen PRIG (Packet-Radio-Interessengruppe) sind bzw. waren:

Achim, DD6RG (er verstarb im November des Jahres 2002); Thomas, DH7ACE; Sebastian, DH7NN; Klaus, DL5HCK; Jens, DL7AKC; Christian, DL7APN; Klaus, DL7ARK; Marco, DL7ARO; Christian, DL7ASC; Jan, DL7AUQ; Christian, DL7AWU, und Karsten, DL8LBK.

Unsere PRIG besteht heute aus: Christian, DL7APN; Klaus, DL7ARK, und Jan, DL7AUQ. Sehr aktiv helfen uns Martina, DL7MAR, und Sven, DL7USM.

Das DX-Cluster DBØBER-4 wird von Lars, DL7ALM; Gerd, DL7QG, und Peter, DL7SY, be-

treut.

Trotz des schnellen Internets weiterhin viel Freude an der aus meiner Sicht immer noch sehr interessanten Betriebsart Packet-Radio.

Viele Grüße!

Christian, DL7APN (für die PRIG DBØBER)

BB-RS 21/07 (24.05.2007)

Informationen zum Digipeater DBØBER

Um die Vorgaben der DFMG zu erfüllen, wurde bei DBØBER das DX-Cluster DBØBER-4 (ehem. DBØBDX) abgeschaltet. Der Grund hierfür liegt in der Stromaufnahme. Des Weiteren wurde der Link zu DBØBLN bei DBØBER nun auch abgebaut.

Über Spekulationen möchten wir derzeit keine weiteren Angaben machen, da die weiteren Verhandlungen mit der DFMG abzuwarten sind.

VY 73 de Christian, DL7APN,
SysOp von DBØBER

BB-RS 35/07 (31.08.2007)

Neues 70-cm-FM-Relais in Berlin

Ein Digipeater lernt sprechen! Nanu, nanu, gibt es denn so was?

Am Samstag, dem 25.08.2007, wurde der Packet-Radio-Digi DBØBER mit der Ausgabefrequenz 438,400 MHz und -7,6 MHz Ablage um ein FM-Relais erweitert. Mittels einem umgebauten UDZ-R72U aus dem (ehemaligen) Funkwerk Köpenick, einer DX-3000 Antenne, sowie einer Steuerungskarte nach Matthias, DL2ROA, und eines Duplexers (Topkreisfilter mit sechs Kammern) wurde DBØBER zum Sprechen gebracht. Das Relais hat vor allem die Aufgabe, OM mit schlechten Standortverhältnissen als Ortsrelais im südlichen Berlin, speziell Tempelhof, zu dienen.

Die Ausgabefrequenz des Relais ist 438,825 MHz mit der üblichen -7,6 MHz Ablage. Die Sendeleistung liegt derzeit bei 2 Watt. Das QTH befindet sich am Telekom-Standort Ringbahnstraße 130 in Tempelhof.

Die Erweiterung des Packet-Radio-Digipeaters DBØBER um ein 70-cm-FM-Relais wurde bei der BNetzA beantragt und genehmigt.

Wir danken allen Beteiligten für die Hilfe, die Arbeit sowie hardware- und softwaremäßige Unterstützung, das sind: Der Distriktvorsitzende Berlin: Achim, DL7BE, und die OM: Michael, DD6MG; Matthias, DL2ROA; Harri, DL3HJ; Christian, DL7APN; Klaus, DL7ARK; Erich, DL7SA, und Peter, DO1NIC.

Noch zwei Hinweise:

Der derzeitige 70-cm-Duplexer wird demnächst gegen zwei achtkreisige Polfilter ausgetauscht.

Die Rundspruchsendungen am Samstag um 18:00 Uhr sowie am Sonntag um 11:00 Uhr werden wir in Zukunft auch auf DBØBER (störungsfrei) übertragen.

Viele Grüße und Freude beim Funken über DBØBER wünschen die Betreiber.

BB-RS 2/09 (09.01.2009)

Probleme beim 70-cm-FM-Relais DBØBER

Am Standort des Digipeaters und FM-Relais DBØBER arbeiten derzeit die Heizungen nicht korrekt. Aufgrund der extremen Kälte kam es in den letzten Tagen zu Kurzeitenausfällen des 70-cm-FM-Relais. Ursache ist höchstwahrscheinlich ein Mutteroszillator bzw. eine PLL, deren Fangbereich recht klein ist und die Temperaturstabilisierungen nicht ausreichen. Über das Jahr gesehen schwanken die derzeitigen Umgebungstempere-

turen von DBØBER zwischen -10 °C bis +45 °C. Der Digipeater DBØBER und die Packet-Radio-Links sind von diesen Ausfällen nicht betroffen.

Wir bitten, die Kurzeitenausfälle zu entschuldigen.

VY 73 von Christian, DL7APN, SysOp von DBØBER, für die ganze Crew

BB-RS 43/09 (23.10.2009)

Digitaler BOS-Funk beeinflusst Berliner 70-cm-FM-Relais DBØBER

Wer in letzter Zeit das 70-cm-Relais DBØBER auf 438,825 MHz mithörte, vernimmt des Öfteren ein länger andauerndes scharf klingendes Geräusch mit ca. 65 Hz Tonhöhe. Hierbei handelt es sich ganz offensichtlich um eine störende Beeinflussung des BOS-Digitalfunks zwischen 380 und 400 MHz. Eventuelle Zweifler können es selbst nachvollziehen, indem sie die Störgeräusche auf DBØBER mit Aussendungen z.B. auf 391,400 MHz und 391,425 MHz vergleichen. Nicht nur auf beiden vorgenannten Frequenzen, sondern auch auf mehreren anderen Frequenzen im Bereich 390–392 MHz finden sich die identischen Aussendungen, welche auch auf DBØBER vernehmbar sind.

Es bleibt zu hoffen, dass der SysOp von DBØBER Christian, DL7APN, erfolgreiche Maßnahmen gegen die störenden Beeinflussungen ergreifen kann.

Pikanterweise handelt es sich beim digitalen BOS-Funk um ein sogenanntes „Hochsicherheitsnetz“, welches jedoch genau wie andere Funkdienste keinen Sonderstatus bzgl. störender Beeinflussungen anderer Funkdienste und -anwendungen genießt. Festzuhalten bleibt, dass der BOS-Digitalfunk außerhalb des 70-cm-AFu-Bereiches arbeitet und dennoch AFu-Stellen störend beeinflusst.

73 von Manuel, DL5AFN

RSBB 29/17 (12.08.2017)

Neues von DBØBER

Die neue Ausbreitungsbake DBØBER ist nun in den 24-Stunden-Regelbetrieb übergegangen. Vorausgegangen waren mehrjährige Tests mit unterschiedlichem Equipment.

Auf 28,27300 MHz sendet die Bake im 10-m-Band mit 5 Watt PEP an einer steil strahlenden horizontalen Schleifenantenne von einem Lambda Umfang. Der Standort befindet sich in JO62QL, westlich vom Platz der Luftbrücke. An den Wochenenden bietet die Bake zusätzlich den

Dienst "Standard-Frequenz" an. Dann wird der Oszillator über Satellit mit dem Impuls einer Atomuhr synchronisiert.

Die neue Bake ist von der BNetzA und der IA-RU koordiniert. Empfangsberichte werden mit einer eigenen QSL-Karte bestätigt. Weitere Informationen und Fotos zur Bake unter www.db0ber.de.

73, Daniel Möller, DL3RTL

Digipeater DBØBNO

B-RS 38/94 (03.11.1994)

GEMEINER DIEBSTAHL

Am Wochenende des 15./16.10. wurde aus dem Gebäude der Distrikts-Clubstation DFØRR der Knotenrechner von DBØBNO gestohlen. Da keine Anzeichen für ein gewaltsames Eindringen in das Gebäude vorhanden sind, kann es sich nur um einen Schlüsselinhaber handeln, der sich zudem auch noch „Funkamateurl“ nennt. Der PC war eingeschaltet und lief im Testbetrieb auf 438,425 MHz. Gewarnt wird vor dem Ankauf des PC bzw. der darin enthaltenen Komponenten. Eingebaut war u. a. ein 386/40-MHz-Motherboard mit 16 MB RAM, jeweils ein 3½- und ein 5¼-Zoll Laufwerk, zum Glück nur eine alte MFM-Festplatte ST225, sowie 2 vollbestückte BayCom USCC-Karten mit jeweils noch einem externen 9k6-Modem. Die Teile sind an verschiedenen Stellen

markiert und werden bei Auftauchen mit Sicherheit wiedererkannt.

Wir haben von dem neuen OM, der die Geschäfte bei DFØRR übernommen hat, brauchbare Tips über eventuell in Frage kommende Personen erhalten und diesen gehen wir natürlich nach.

Weitere sachdienliche Hinweise werden erbeten an Rolf, DD6ST, SysOp von DBØBNO, Tel. xx oder an Peter, DL7SY, Tel. xx.

Durch den Diebstahl wird sich die Inbetriebnahme des ersten Links zu DBØBER um einige Zeit verzögern. Wir werden uns aber nicht von unserem Projekt abbringen lassen!

73 von Peter, DL7SY

B-RS 29/02 (26.07.2002)

DBØBNO abgebaut

Der Digipeater des OV Reinickendorf, DBØBNO, wurde am Samstag, dem 20.07., von fleißigen Helfern unseres OV's abgebaut.

Der seit ca. 8 Jahren in Betrieb befindliche Digi-Knoten, bisher in Ahrensfelde auf einem Hochhaus gelegen, konnte trotz der guten Lage die zwischen ihm und Templin befindlichen geografischen Hindernisse nicht überwinden. Die Linkverfügbarkeit der Strecke nach Templin war einfach zu gering, sodass dieses Ende eine logische Konsequenz aller vergeblichen Bemühungen ist.

Unser Dank gilt den SysOps und deren Hel-

fern, die durch ihren Einsatz dieses Projekt bis zu diesem Tag am Leben erhalten haben.

Rolf, DD6TE, wird versuchen, die beiden innerstädtischen Links nach DBØBER und DBØBLO von seinem Heimat-QTH in Hermsdorf weiter am Leben zu erhalten. Dies kann aber erst erfolgen, wenn alle Formalitäten erledigt sind und die heimischen Voraussetzungen dafür geschaffen wurden. Falls es dazu kommen sollte, wird darüber entsprechend informiert.

73 von Peter, DL7SY, 3. OVV D04

Digipeater DBØFEZ

BB-RS 28/99 (23.09.1999)

NEUER DIGIPEATER IN BERLIN IM TESTBETRIEB

Seit dem 14.08. läuft auf der Ausgabefrequenz 439,800 MHz, Eingabefrequenz 430,400 MHz, der 9k6-Digipeater DBØFEZ in Berlin-Köpenick im Testbetrieb. Der Standort befindet sich im Freizeit- und Erholungszentrum in der Wuhlheide mit dem Locator JO62SL. Im Moment ist noch kein Link in Betrieb. Der Digipeater ist für die Versorgung von Stationen im Südosten Berlins vorgesehen. Der Betreiber ist interessiert an Feld-

stärkerapporten und ob Stationen im Südosten den Digipeater connecten können. Beachten Sie bitte die Ablage von -9,4 MHz! Rapporte bitte in die Box DBØBLO-8, Rubrik "D21" oder in die Box von DBØFEZ, die mit dem Befehl "BBS" zu erreichen ist.

73 von Siggj, DL7USC, Andre, DL7UAZ, und Olaf, DL7VHF, SysOps von DBØFEZ

BB-RS 52/07 (28.12.2007)

Digipeater DBØFEZ auf neuer Frequenz

Seit einigen Monaten arbeiten die Funkamateure von D21 unter Leitung von André, DL7UAZ, an der Errichtung eines Packet-Radio-Netzes auf

Basis von Breitbandtransceivern mit der Übertragungsgeschwindigkeit von 76.800 Baud. Die dafür vorgesehene Frequenz des Digipeaters ist

laut Bandplan mit 439,700 MHz festgelegt. Der seit dem Jahre 1999 in Betrieb befindliche 9k6-Digipeater lag mit seiner Arbeitsfrequenz von 439,800 MHz nur 100 kHz neben dem neuen Digi, was sendemäßig kein Problem darstellte. Weil aber die ZF-Verstärker der Breitbandtransceiver bei den Usern 150 kHz breit sind, führte das sofort zu Kollisionen. Abhilfe schaffte nur die Verlegung des 9k6-Digi auf eine tiefere Frequenz. Die Außenstelle Mühlheim der BNetzA akzeptierte den vorgeschlagenen Frequenzwechsel auf 438,425 MHz. Die nächste Belegung dieser Frequenz ist in Görlitz.

Im Laufe des Dezember 2007 wurde ein von Sigi, DM2AYO, hergerichteter 70-cm-Transceiver

und ein von Olaf, DL7VHF, umgebauter Duplexer am Standort installiert. Die endgültige Inbetriebnahme mit normaler Sendeleistung und voller Empfindlichkeit erfolgte am 22.12.2007.

DBØFEZ hat also jetzt seinen Kleinzellenstatus verlassen und arbeitet auf 438,425 MHz mit Normalablage von -7,6 MHz. Darüber hinaus kann man den 76k8-Einstieg auf 439,700 MHz benutzen, der unter dem Rufzeichen DKØBLN arbeitet. Das Technik-Trio DL7UAZ, DM2AYO und DL7VHF ist sehr interessiert an Signalrapporten für beide Digipeater.

VY 73 und alles Gute für 2008 vom Technik-Trio

RSBB 31/14 (09.08.2014)

Abschaltung DKØBLN und DBØFEZ

Wegen durchzuführender umfangreicher Bauarbeiten im Freizeit- und Erholungszentrum (FEZ) in der Berliner Wuhlheide mussten die Digipeater DBØFEZ, DKØBLN samt Pactor-Box sowie ein Funkrufsender am 28.07. für mehrere Wochen abgeschaltet und demontiert werden.

Es ist damit zu rechnen, dass die Wiederinbe-

triebnahme Ende des Jahres 2014 erfolgen kann. Bei dieser Gelegenheit werden die Geräte nach jahrelangem Dauerbetrieb einer gründlichen Überprüfung unterzogen.

73 von den SysOps André, DL7UAZ, und Sigi, DL7USC

DBØAVH

www.db0avh.de

21.06.2001:

DBØAVH geht als erster Funkrufsender in Berlin on-air.

Die Technik bestand aus einem PC mit selbst geschriebener Funkruf-Software. Die Linkanbindung erfolgte an DBØSPR.

28.12.2009:

Benutzerzugänge auf 70 cm (9600 Baud FSK) und 2m (1200 Baud AFSK) in Betrieb genommen.

09.02.2010:

Nach mehrwöchiger Pause wurde der selbst programmierte Funkrufserver DBØAVH-5 wieder in Betrieb genommen. Er bildete vor rund 10 Jahren den ersten Server in Berlin.

Heute dient er lediglich dazu, User zu benachrichtigen, wenn neue Nachrichten in den Mailboxen vorhanden sind.

24.7.2010:

70 cm 9600 Baud-Einstieg wieder in Betrieb genommen.

26.11.2010:

2 m 1200 Baud-Einstieg wieder in Betrieb genommen.

22.01.2012:

HamNet-Link zu DBØAJW in Betrieb genommen. Somit ist der Ring in Berlin geschlossen. Weiterhin wurde die WebCam in Betrieb genommen.

04.04.2016

Die Transceiver, Modems und RMNC-Baugruppen der Einstiege wurden vorübergehend zu Wartungszwecken abgebaut. Die Geräte sind jetzt ca. 20 Jahre im Dauerbetrieb und bedürfen einer Revision. Ersatzweise ist für diese Zeit nur der 70-cm-Einstieg mit 9600 Baud mit dem Rufzeichen DBØAVH-8 zu

erreichen (QRG unverändert: 438,450 MHz –7,6 MHz). Zum Einsatz kommen hier ein T7F und ein TNC-2H, der via 6pack an DB0AVH-8 gekoppelt ist.

16.10.2016

Der 1200-Baud-Einstieg auf 144,8375 MHz ist wieder QRV. Das Modem ist wieder direkt an den RMNC DB0AVH angeschlossen. Als Funkgerät kommt nun ein Telecar 9 zum Einsatz. Der 9600-Baud-Einstieg auf 70 cm bleibt vorerst weiter über einen TNC-2H an DB0AVH-8.

11.02.2017

Seit heute ist der erste Spandauer HamNet-Einstieg in Betrieb. Ab sofort ist es möglich, auf 2397 MHz ins HamNet einzusteigen. In der ersten Ausbaustufe wird das westliche Spandauer Gebiet inkl. Falkensee abgedeckt. Die anderen Himmelsrichtungen folgen in den kommenden Wochen.

Mein besonderer Dank bei der Umsetzung, Einrichtung usw. gilt Thomas, DL9SAU, für die geduldigen Antworten auf meine Fragen, Thomas, DL7AWO, für seine ebenfalls geduldigen Tests („mach mal das, ändere mal die Einstellung, installiere mal das Programm, ich will auch ein Bier“ usw.), Andreas, DG4OAE, für wertvolle Informationen bei der Einrichtung der Ubiquiti-Hardware und vielen weiteren, ungenannten OM.

18.03.2017

Heute wurden drei weitere Antennen für HamNet-Einstiege installiert. Somit sind alle Himmelsrichtungen abgedeckt. Zu erreichen ist DB0AVH auf 2397 MHz mit 5 MHz Bandbreite und den SSIDs HAMNET-DB0AVH-NORD/OST/SUED/WEST.

25.03.2017

Seit heute ist der 70-cm-Einstieg mit Echoduplex QRV. Das heißt, der Digi sendet auf der Einstiegs-QRG empfangene Daten ohne Zeitverzögerung direkt auf der Ausgabe-QRG wieder aus. Das hat den Vorteil, dass alle Stationen immer mitbekommen, wenn eine andere Station gerade Daten sendet, was vorher nicht möglich war. Paket-Kollisionen sind somit (fast) ausgeschlossen.

Vielen Dank an Lutz, DH7LK, der eine professionelle Duplexweiche abgeglichen und zur Verfügung gestellt und mich beim Einbau und Fehlersuche unterstützt hat!

05.09.2017

Der 23-cm-Einstieg ist wieder QRV. Der Link zu DBØZEH ist schon länger instabil. Die Ursache war eine herausgebrochene N-Buchse an der Flächenantenne, was durch die komplette Versiegelung mit selbstverschweißendem Klebeband nicht auf Anhieb erkennbar war. Bei der nächsten Gelegenheit werde ich die Antenne tauschen.

22.01.2018

Aus Wartungszwecken musste ich den Einschub, der die 23-cm-Links nach DBØBLO und DBØZEH enthält, mitnehmen. Die Packet-Radio-Anbindung von DBØAVH bleibt weiterhin bestehen, da DBØAVH auch via HamNet zu DB0BLO verlinkt ist.

06.12.2018 – Änderung QRG 2-m-Einstieg

Die Umstellung der QRG des 2-m-Einstieges werde ich voraussichtlich kommendes Wochenende zwischen Freitag, den 07.12. und Samstag, den 08.12. durchführen. DBØAVH ist dann auf 2 m auf 144,875 mit 1200 Baud AFSK erreichbar.

18.08.2020 – IP-Adressenumstellung bei DBØØAVH abgeschlossen

Am Samstag, dem 15.08.2020 habe ich mithilfe von Thomas, DL9SAU, die IP-Adressen von DBØAVH angepasst. Hintergrund war der, dass ein großer Teil der 44er Adressen an eines der größten Online-Versandhäuser verkauft worden sind. Fast alle deutsche HamNet-IP-Adressen waren davon betroffen.

Relaisfunkstelle DMØTT

Nach langwährenden Vorarbeiten von drei OM aus dem OV Hohenschönhausen, D20, ging am 23.11.2018 das Multimoderelais DMØTT in Betrieb.

Die Antennenhöhe von 165 m über NN und 128 m über Grund verspricht einen optimalen Versorgungsradius in Berlin.

Genehmigte Frequenzen: Ausgabe 439,0875 MHz
 Eingabe 431,4875 MHz



Vorgeschichte:

Es liegt einige Jahre zurück, als DL8RO versuchte, einen Antennenstandort auf dem höchsten Bürogebäude Berlins – dem Treptower in Berlin Treptow – zu bekommen. Damals scheiterte das schlicht und ergreifend an den finanziellen Forderungen des Besitzers.

Im Jahre 2017 wurde DL8RO mit der Frage konfrontiert, ob er nicht für eine kommerzielle Funkanwendung eine Idee für einen guten Standort hätte. Er hatte und schlug vor, zu prüfen, ob die Treptowers geeignet wären, sie waren es! Die Verbindung zum Vermieter wurde hergestellt und man wurde sich einig. Der kommerzielle Dienstleister, der auf dem Standort einen UKW-Veranstaltungsrundfunksender betreibt, hat uns dann auf seine eigenen Kosten aufgesattelt.

Das Amateurfunkrelais dient dem UKW-Verbreiter als sog. passiver Totmannschalter bei einem Ausfall. So kann durch Empfang des MM-Relais erkannt werden, ob die Netzwerkversorgung ausgefallen ist oder andere Baugruppen des UKW-Senders betroffen sind. Damit wird vermieden, dass bei einer isolierten Unterbrechung der Internetverbindung von einer Fehlfunktion der gesamten Sendeanlage ausgegangen werden muss.

Ein Musterbeispiel für die fruchtbare Zusammenarbeit zwischen dem Amateurfunk und kommerziellen Funkdiensten, denn es wäre doch schade diesen hervorragenden Standort nicht zu nutzen!"



Andy, DO7EN, beim Verdrahten und Konfigurieren der Geräte

Relaisfunkstelle DBØBR

RSBB 6/18 (10.02.2018)

Neues 70-cm-Relais beim Ortsverband Tempelhof, D08

Der OV Tempelhof, D08, verfügt seit Beginn des Jahres über ein neues Amateurfunk-Relais welches am Standort der Clubstation, Hessenring 47 in Berlin-Tempelhof, betrieben wird.

Die Vorbereitungszeit, Beantragung der Lizenz bei der Bundesnetzagentur, Anschaffung, Tests und Inbetriebnahme der neuen Technik, hat etwa zwei Monate gedauert.

Das Rufzeichen ist DBØBR. Die Relais-Frequenz ist 438,925 MHz mit der Eingabe auf 431,325 MHz, die Modulationsart ist FM.

Das Relais arbeitet sprachgesteuert, also ohne den üblichen 1750-Hz-Signalton, einfach die PTT drücken und sprechen. Die Abfallzeit nach dem Sprechen beträgt 2,5 Sekunden. Die Begrenzung der Sprechzeit pro Durchgang ist auf 3 Minuten eingestellt.

Als Technik kommt ein Yaesu DR-1XE zum Einsatz. Der Transceiver, Antennenfilter und Netzteil sind in einem 19"-Rack-Schrank verbaut. Die Leistung beträgt ca. 10 Watt an einer Diamond Vertikalantenne.

Da die Antenne nur in relativ geringer Höhe, auf dem Dach der Jugendfreizeiteinrichtung ca. 15 m über Grund, aufgebaut ist, ist die erwartete Reichweite mit etwa 5 km nicht sehr groß. Erste Tests brachten Rapporte aus folgenden Stadtbezirken:

Tempelhof, S9 an einer Dachantenne; Wedding, S9 an einer Dachantenne; Lankwitz, S9 an

einer Zimmerantenne; Steglitz, S7–S9 bei einer Mobilstation; Schöneberg, S7 an einer Zimmerantenne; Neukölln, S5 an einer Dachantenne; Britz, S4 an einer Zimmerantenne; Tiergarten, S4 mit einem Handfunkgerät; Charlottenburg, S2 an einer Balkonantenne; Mahlsdorf, S1 an einer Dachantenne.

Das Relais wird noch optimiert, der zurzeit verwendete Duplexer sowie die Antenne werden noch verbessert. Eine Veränderung des Standortes ist zurzeit nicht geplant da die Clubstation mit eigenem Zugang und Standortgenehmigung viele Vorteile hat. Die Technik kann vor Ort, in den OVRäumen von D08, Hessenring 47, 12101 Berlin, besichtigt werden. Besucher sind zu den OVAbsenden, jeden Dienstag ab 19:00 Uhr, herzlich willkommen.

Das Relais wird ab jetzt im Testbetrieb, 24 Stunden am Tag, eingeschaltet sein. Wir sind täglich gegen 19:00 Uhr auf DBØBR anzutreffen.

Weitere Informationen findet man auf der DARC Homepage von D08 sowie auf QRZ.com. Der Anfang für ein neues Stadtrelais ist getan und wir freuen uns auf Eure Rapporte.

73 von Christian, DL7JV,
Relaisverantwortlicher von DBØBR

Bake DL7HGA / DLØUB / DMØUB

1970 wurde der erste Baustein der Bake, das 70-cm Teil, mit dem Rufzeichen DL7HGA unter Federführung der Berliner DUBUS-Gruppe in Betrieb genommen. Dr. Peter Brumm, DL7HG, verschaffte dem Signal bis 1980 durch den guten Standort auf dem Berliner Universitäts-Klinikum Steglitz weithin Gehör.

1974 erschien DLØUB im 2-m-Band vom Standort von DL7ACG auf 144,850 MHz. Der Standort wechselte dann 1975/76 auf das Fritz-Erler-Hochhaus in Neukölln.

1977 wurden die Baken für 2 m, 70 cm und 23 cm an einem Standort, der Fachhochschule der Deutschen Bundespost, zusammengefasst. Der war inmitten Berlins und nicht besonders hoch gelegen. Deshalb suchten die Mitglieder des Bakenteams nach einem besseren Standort, fanden ihn kurzfristig auf einem Restaurationhochhaus in Kreuzberg und kehrte doch mit der Technik in die Ringbahnstraße zurück.

1987 erfolgte die Erweiterung für 13 cm. 1989 wurden dann die Sender für 6-cm- und 3-cm-Wellen eingebaut.

Am 19.05.1990 wurden die SHF-Baken nach Kreuzberg, auf einen abgesetzten Standort, auf das Dach des Postgiroamtes (98 m ü.Grund) versetzt. Jedoch, so schön hoch das auch ist, es steht im Urstromtal und damit für SHF ungünstig gelegen.

Seit 1994 steht die Bake auf dem Wachtelberg im Havelland vor den Toren Berlins (JO62KK). Der fast 100 m hohe Berg beheimatet einen Umsetzer-Turm der Deutschen Telekom AG, auf dem unsere Antennen noch Platz fanden. Seit 2010 trägt die Bake das Rufzeichen DMØUB. Die von DMØUB ausgelagerten Bakenfrequenzen 2 m, 70 cm und 9 cm sind nun unter DMØHVL auf Sendung.

Text: VFDB Z94

B-RS 20/70 (07.06.1970)

Am Sonnabend, dem 30.05., um 19:45 Uhr, hat in Berlin die 70-cm-Bake DL7HGA den Testbetrieb aufgenommen. Die Bake arbeitet auf einer Frequenz bei 435,5 MHz. Der QRA-Kenner ihres Standorts ist GM47b. Der Bakensender, der eine HF-Leistung von reichlich 500 mW an die Antenne liefert, wurde von DL7HG gebaut. Die Elektronik zur Rufzeichensynthese und zur kontaktlosen Tastung wurde von DL7PU entworfen und ausgeführt. Von ihm stammt auch die Regelschaltung zum Konstanthalten der Temperatur im Sendergehäuse. Die Antenne, ein Malteserkreuz-Rund-

strahler, und die Netzteile baute DC7AN. Das Gehäuse, in dem der Sender direkt am Antennenmast untergebracht ist, stammt von DC7AS. Alle OM, die unsere Berliner 70-cm-Bake auf 435,5 MHz gehört haben, bitten wir um Einsendung von Beobachtungsberichten. Diese werden von DL7HG, DC7AN und DC7AS entgegengenommen. Wie wir erfahren, planen DL7HG und DL7PU, eine Senderbeschreibung und eine Beschreibung der Tastelektronik im DL-QTC zu veröffentlichen.

B-RS 24/70 (13.09.1970)

70-cm-Bake in Berlin

Seit dem 03.08. stellte der UHF-Bakensender DL7HGA seinen Betrieb ein. Verursacht durch das schwere Unwetter an diesem Tage wurde vermutlich durch elektrostatische Entladungen

die transistorisierte Endstufe zerstört. Der Sender befindet sich zur Zeit in Reparatur und wird voraussichtlich in der kommenden Woche den Betrieb auf der Frequenz 433,485 MHz wieder aufnehmen.

B-RS 25/70 (20.09.1970)

Seit dem 12.09. ist der UHF-Bakensender DL7HGA wieder in Betrieb. Zur besseren Abgleichmöglichkeit von UHF-Empfangsteilen wur-

de der Dauerstrich zwischen der Rufzeichentastung auf 90 Sekunden verlängert.

Berlin-MB Nr. 37 (23.04.1971)

FM-Relais-Lizenz

Der geplante Distriktsomsetzer DLØUB hat für die Zeit der Funkausstellung eine außerordentliche Lizenz erhalten.

B-RS 14/72 (23.04.1972)

Auf dem 70-cm-Band ist DL7HGA ab 22.04.1972, 18:00 Uhr, wieder in Betrieb. Der neue Standort ist das Klinikum in Berlin-Steglitz im Shack von DKØUK. Die Sendeleistung ist unverändert 0,5 W und der QRA-Kenner ist GM47j.

Der Sender strahlt das Signal auf der Frequenz 433,485 MHz ab. Erwähnenswert ist noch, daß sich die Antenne von DL7HGA 92 m über Normal-Null befindet.

B-RS 20/74 (16.06.1974)

Wie im letzten Heft des *cq DL* berichtet wurde, ist in Berlin demnächst die Bake DLØUB auf der Frequenz 144,807 MHz QRV. Wie in Erfahrung gebracht werden konnte, wird der Standort der Bake das Dienstgebäude der Post in der Dernburgstraße sein. Der Distriktsvorstand legt

Wert auf die Feststellung, daß er von diesem Vorhaben nicht informiert war und auch keine Befürwortung bei der Post ausgesprochen hat. Dies geschah durch den UKW-Referenten.

gez. der Distriktvorsitzende

B-RS 39/94 (10.11.1994)

BAKEN DLØUB

Die Berliner UKW-Baken DLØUB sind derzeit wegen Bauarbeiten am Gebäude nicht in Betrieb. Über die Länge der Bauarbeiten ist derzeit nichts bekannt.

73 von Rainer, DC7BJ

BB-RS 30/99 (07.10.1999)

2-M-BAKE DLØUB WIEDER IN BETRIEB

Seit Ende September ist die VHF-Bake DLØUB auf 144,450 MHz wieder in Betrieb.

Zum Überprüfen des eigenen Equipments und der Ausbreitungsbedingungen leistet die Bake seit Jahren gute Dienste. Die Bake sendet in der

Betriebsart A1A, kann aber auch mit FM-tauglichen Geräten empfangen werden.

73 von Olaf, DL7VHF,
UKW-Referent Distrikt Berlin

BB-RS 15/10 (09.04.2010)

Wiederinbetriebnahme der Afu-Bake

Die Bake DLØUB ist nach Call-Umstellung seit Ostersonntag unter dem jetzigen Rufzeichen DMØUB wieder in der Luft. QTH, Technik, Antennen usw. ist alles gleich geblieben, einzig der Kennungsgeber wurde entsprechend geändert.

Der Bakenstandort von DMØUB befindet sich auf dem Wachtelberg in 110 m über NN bei Phöben im Havelland mit dem Locatorfeld JO62KK.

Die Frequenzen lauten: 1.296,85 / 2.320,85 / 5.760,85 / 10.368,85 MHz.

Wer sich für die Amateurfunk-Bakengeschichte in Berlin-Brandenburg und weitere Einzelheiten interessiert, bekommt umfangreiche Informationen auf <http://www.vfdb.net/94/dm0ub>.

VY 73 de Armin, DC7MA, Z94

DL7QY betrieb mehrere Baken im SHF-Bereich. Er zog aus Berlin weg und somit waren auch diese Baken nicht mehr vorhanden.

Diplome



**DL7CC
DIPLOM**

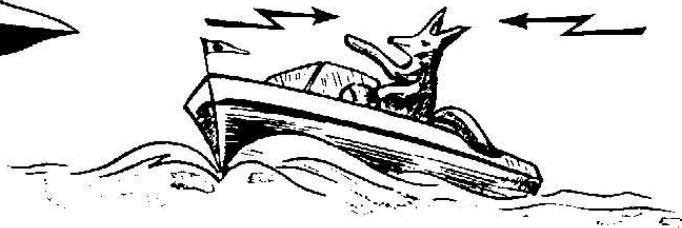

**1. BERLINER
Motorboot - Funk - Fuchsjagd**

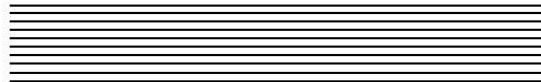

hat als ~~Bootsführer~~ / Funkamateureur
den ~~13.~~ Platz belegt

Funktechnischer
Regattaleiter
Werner Schätze
Werner Schätze
DL7DA

Berliner
Motor yacht-Verband e.V.
Paul Schiller
Paul Schiller
1. Vorsitzender

Berlin, am 7. Juni 1959

Das Berliner Bären Diplom

1. Das Berliner Bären-Diplom wurde aus Anlaß des 20jährigen Bestehens des Distriktes Berlin gestiftet. Es soll für den gezielten Kontakt mit Funkamateuren aller Bezirke und Ortsteile der Großstadt Berlin verliehen werden.
2. Lizenzierte Funkamateure aus allen Ländern der Welt können sich um die Verleihung des „BBD“ bewerben.
3. Das Berliner Bären-Diplom wird in drei Ausgaben und drei Klassen verliehen. Die drei Ausgaben unterscheiden die gewählten Betriebsarten,
Ausgabe A: Nur für zweiseitige Telegrafie-Verbindungen
Ausgabe B: Nur für zweiseitige Telefonie-Verbindungen (AM und SSB)
Ausgabe C: Für beide Betriebsarten (A und B) gemischt.
4. Die nach Schwierigkeitsgraden gestaffelten drei Klassen des „BBD“ erfordern den Nachweis durch vorzulegende QSL-Karten, daß von den 77 Ortsteilen und Bezirken Berlins durch die Verwendung mehrerer Bänder folgende Bedingungen erfüllt worden sind:
3. Klasse: 100 Bärenpunkte (Ortsteile) aus 15 oder mehr Bezirken
2. Klasse: 150 Bärenpunkte (Ortsteile) aus 18 oder mehr Bezirken
1. Klasse: 200 Bärenpunkte (Ortsteile) aus sämtlichen 20 Bezirken
5. Die Großstadt Berlin besteht aus insgesamt zwanzig Verwaltungs-Bezirken, von denen in zwölf Bezirken der Landeskenner DL, DJ und DC verwendet wird, und in acht Bezirken der Landeskenner DM. In dreizehn Bezirken, die sich außerhalb der Innenstadt befinden, existieren weitere 57 Ortsteile als Unterbezirke Berlins. Die addierte Gesamtzahl der 20 Bezirke und 57 Ortsteile ergibt für das „BBD“ 77 Bärenpunkte, demnach jeder Ortsteil je Band einen Bärenpunkt.
6. Von den acht Amateurbändern (160 m, 80 m, 40 m, 20 m, 10 m, 2 m und 70 cm) können für das „BBD“ fünf beliebige und beliebig gemischte Bänder benutzt werden, jedoch sind Kreuzband-Verbindungen nicht gestattet. Bei einer Anwendung von fünf Bändern ergeben sich maximal 5 mal 77 = 385 Bärenpunkte.
7. Für außereuropäische Stationen zählen Berlin-Verbindungen auf dem 160-m- und 80-m-Band als Bärenpunkte doppelt.
8. Für Stationen außerhalb Deutschlands zählen Berlin-Verbindungen auf dem 2-m- und 70-cm-Band als Bärenpunkte doppelt.
9. Für Antragsteller aus Berlin gilt als Sonderregelung für das „BBD“, daß alle vorzulegenden Karten aus Verbindungen eines geschlossenen Jahres stammen müssen.
10. Durch fünf Berlin-Verbindungen mit ein und derselben Berliner Station auf fünf verschiedenen Bändern ergibt sich ein Bärenpunkte-Quintett, wofür ein Bonuspunkt für die Gesamtwertung angerechnet werden kann. Es können demnach maximal 77 Bonuspunkte zusätzlich erworben werden. Antragsteller aus Berlin und der näheren Umgebung (Endbuchstaben E und D) dürfen jedoch kein Bonuspunkt in Anrechnung bringen.
11. Zur besseren Unterscheidung der Standorte der Berliner Stationen werden für das „BBD“ sogenannte Bezirks/Ortsteil-Kenner (B O K) eingeführt, deren erste Zahl – von 1 bis 20 – den Bezirk und der nachfolgende Buchstabe – von a bis i – den Ortsteil angeben.
12. Für das „BBD“ zählen alle Berlin-Verbindungen ab 1. Januar 1968.
13. Die Gebühr für das „BBD“ beträgt für alle Ausgaben und Klassen je 5 DM und für ausländische Bewerber 1½ Dollar. Anträge auf Erteilung des „BBD“ sind an das Berliner Distriktsbüro des DARC zu richten, Berlin 46, Friedrichsrodaer Straße 10.
Für unsere Freunde in DM erfolgt die Verrechnung im Reziprokverfahren.

DIE BEZIRKS/ORTSTEIL-KENNER DES „BBD“ (BOK)

Bezirke	Prefix	BOK	Ortsteile
Berlin-Mitte	DM	1a	keine
Tiergarten	DL, DJ	2a	keine
Wedding	DL, DJ	3a	keine
Prenzlauer Berg	DM	4a	keine
Friedrichshain	DM	5a	keine
Kreuzberg	DL, DJ	6a	keine
Charlottenburg	DL, DJ	7a	keine
Spandau	DL, DJ	8a	Gatow 8b; Haselhorst 8c; Kladow 8d; Siemensstadt 8e; Staaken 8f.
Wilmerdorf	DL, DJ	9a	Grunewald 9b; Schmargendorf 9c.
Zehlendorf	DL, DJ	10a	Dahlem 10b; Nikolassee 10c; Wannsee 10 d.
Schöneberg	DL, DJ	11a	Friedenau 11b.
Steglitz	DL, DJ	12a	Lankwitz 12b; Lichterfelde 12c.
Tempelhof	DL, DJ	13a	Lichtenrade 13b; Mariendorf 13c; Marienfelde 13d.
Neukölln	DL, DJ	14a	Britz 14b; Buckow 14c; Rudow 14d.
Treptow	DM	15a	Adlershof 15b; Altglienicke 15c; Baumschulenweg 15d; Bohnsdorf 15e; Johannisthal 15f; Niederschöneweide 15g.
Köpenik	DM	16a	Friedrichshagen 16b; Grünau 16c; Müggelheim 16d; Oberschöneweide 16e; Rahnsdorf 16f; Schmöckwitz 16g.
Lichtenberg	DM	17a	Biesdorf 17b; Friedrichsfelde 17c; Karlshorst 17d; Kaulsdorf 17e; Mahlsdorf 17f; Marzahn 17g.
Weißensee	DM	18a	Falkenberg 18b; Hohenschönhausen 18c; Malchow 18d; Wartenberg 18e.
Pankow	DM	19a	Blankenburg 19b; Blankenfelde 19c; Buch 19d; Buchholz 19e; Heinersdorf 19f; Karow 19g; Niederschönhausen 19h; Rosenthal 19f.
Reinickendorf	DL, DJ	20a	Frohnau 20b; Heiligensee 20c; Hermsdorf 20d; Konradshöhe 20e; Lübars 20f; Tegel 20g; Waidmannslust 20h; Wittenau 20i.

I Mitte	II Tiergarten	III Wedding	IV Prenzlauer Berg	V Friedrichs- hain	VI Kreuzberg	VII Charlotten- burg	VIII Spandau
X Zehlendorf	BBD						IX Wilmerdorf
DEUTSCHER AMATEUR-RADIO-CLUB DISTRIKT BERLIN						XI Schöneberg	
XII Steglitz	ERHALT DAS						XIII Tempelhof
XIV Neukölln	BERLINER BÄREN-DIPLOM						XV Treptow
XVI Köpenick	DER  KLASSE						XVII Lichtenberg
XVIII Weissensee	FÜR DEN NACHWEIS VON FUNKVERBINDUNGEN MIT						XIX Pankow
XX Reinicken- dorf	 BERLINER VERWALTUNGSBEZIRKEN UND						
	 BÄREN-PUNKTEN IN DER AUSGABE						
	 DISTRIKTS-VORSITZENDER		 BRD-MANAGER				
NR.  1	DATUM: 25. 8. 1968						

B1 T 00 page

DAS WORKED BERLIN WEST DIPLOM WBW

Der Ortsverband Schöneberg des DARC stiftet zum Zwecke der Aktivitätsintensivierung auf den Amateurfunkbändern durch Stationen aus dem Gebiet von Berlin West das Diplom WBW (Worked Berlin West). Es wird an alle lizenzierten Amateurfunkstationen und SWLs (Bedingungen sinngemäß) zu folgenden Bedingungen ausgegeben:

1. Für das WBW zählen durch QSL-Karten bestätigte QSOs mit Stationen des Gebietes Berlin West aus den verschiedenen Briefzustellamtsbereichen, genannt PDD (Postal Delivery Districts). Der PDD ist gegeben durch die Ziffern nach dem Ortsnamen Berlin in der Adressenangabe einer Station aus Berlin West, die auf der QSL-Karte eingedruckt ist. Beispiel: die Ortsangabe D-1000 Berlin 15 bezeichnet den PDD 15.
2. Das WBW wird in 3 Klassen erteilt:

Klasse J (Junior)	: 10 PDDs	ACHTUNG
Klasse S (Senior)	: 20 PDDs	Sonderregelung für
Klasse C (Champion)	: 30 PDDs	Stationen aus Berlin-W.
3. Das WBW wird in 2 Kategorien ausgegeben:

Kategorie general	: beliebige Betriebsarten, auch gemischt.
Kategorie 2 × CW	: alle QSOs in 2-way-CW.
4. Für das WBW zählen nur QSOs mit Feststationen aus Berlin West. Mobil-Stationen werden grundsätzlich nicht anerkannt.
5. Für das WBW gelten alle QSOs ab 1.1.1970. Keine Bandbeschränkungen.
6. Die Diplomgebühr beträgt DM 5,- oder 10 IRCs für die Klassen J und S. Sie ist zusammen mit dem Antrag an den Diplom-Manager zu überweisen. Das WBW der Klasse C wird kostenlos erteilt!
7. Sonderregelung für Antragsteller aus Berlin West:
 - a) Die in der Klasse Junior zu arbeitenden 10 PDDs müssen jeweils 5 mal mit verschiedenen Stationen erreicht werden.
 - b) Die in der Klasse Senior zu arbeitenden 20 PDDs müssen jeweils 3 mal mit verschiedenen Stationen erreicht werden.
 - c) Die in der Klasse Champion zu arbeitenden 30 PDDs müssen jeweils 2 mal mit verschiedenen Stationen erreicht werden.
8. Der Diplomantrag mit GCR-Liste (Unterschriften von zwei lizenzierten Funkamateuren mit Angabe des Rufzeichens), die mindesten enthalten muß

Call, Datum, QTR, Betriebsart, PDD - für alle QSLs

ist vom Antragsteller mit Datum versehen und unterschrieben zusammen mit der Diplom-Gebühr zu richten an den

WBW - Award-Manager
Hans Georg Schmidt, DJ2VT
Haubachstr. 32
1000 Berlin 10

Das Diplom kann ab 1.1.1977 beantragt werden.

WBW

WORKED BERLIN WEST

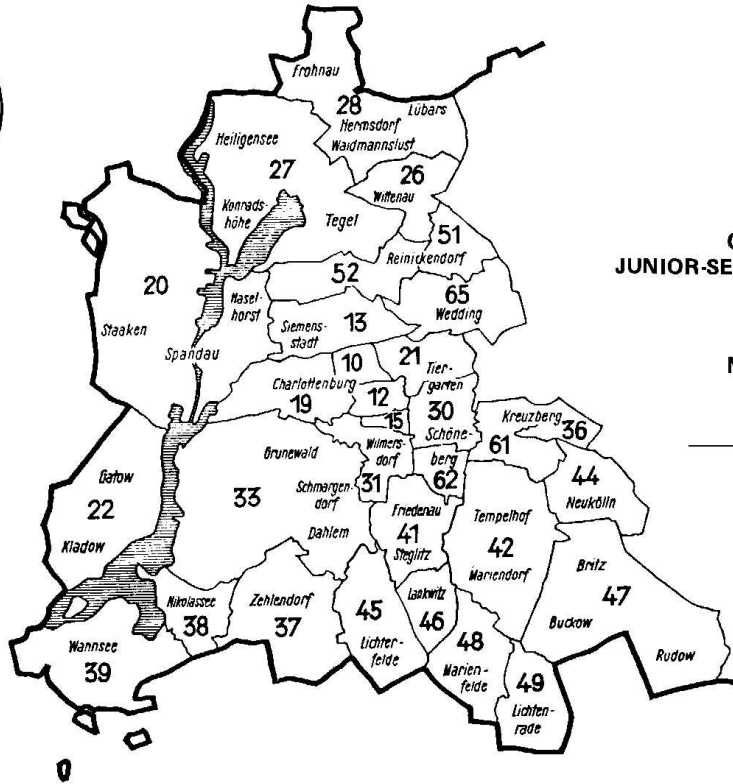
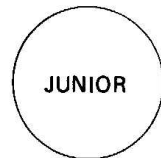
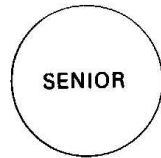

CLASS:
JUNIOR-SENIOR-CHAMPION

MODE:

THE DARC-OV-BERLIN-SCHOENEBERG HEREBY CERTIFIES, THAT

HAS WORKED/HEARD DIFFERENT POSTAL DELIVERY DISTRICTS
IN THE TERRITORY OF BERLIN WEST

AWARD-NR.

Peter Reuber DL7Fi

26.11.78

AWARD-MANAGER

DATE OF ISSUE



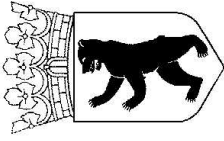

BERLIN BEARS

10-X CHAPTER

GERMANY

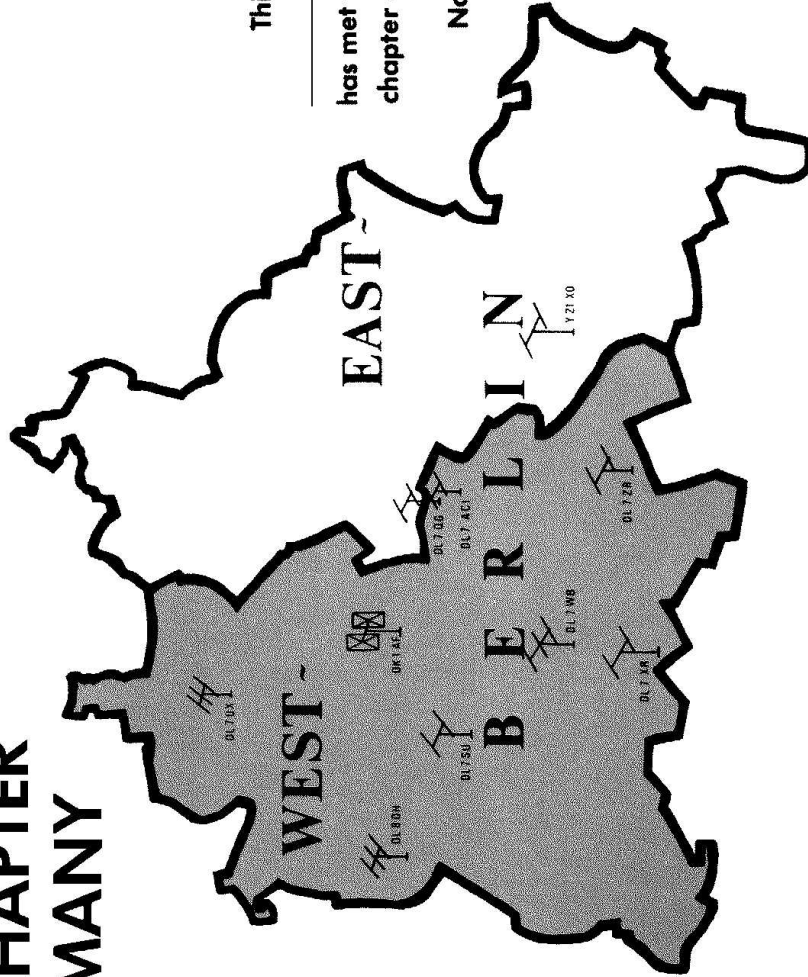

This is to certify that

_____ has met the qualifications of this chapter and is issued this award

No. _____

[Signature]
CHAPTER HEAD

DL7ZR

[Signature]
CERTIFICATE MANAGER

DL7QG

November 25, 1985

DATE

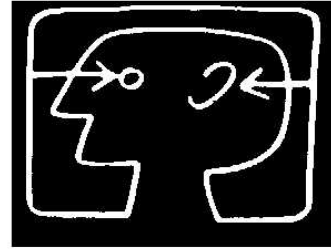

BERLINER CONTESTDIPLOM

_____ hat beim
Berliner Aktivitätscontest IFA'77
in ____ QSOs ____ Punkte erreicht.
In Anerkennung der Leistung und
als Dank für die gezeigte Aktivität
verleiht der Distrikt Berlin des DARC
dieses Amateurfunkdiplom.

Berlin, den 27.8.77

Bruno Nitsch

QSL-Manager

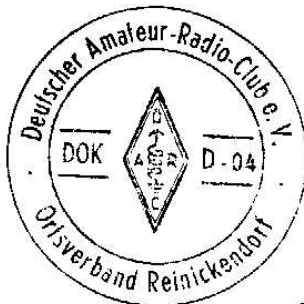

GERMANY

Blümich Family Award

BERLIN

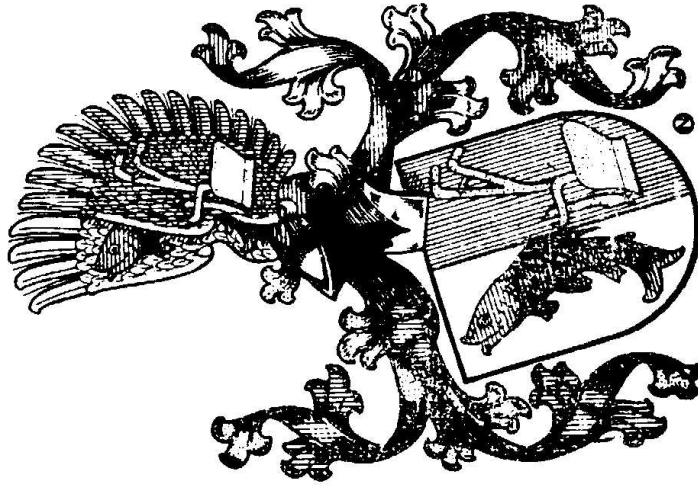

This is to certify that _____ had _____ contacts with the three Blümich Brothers.

Halt Richard
DL 7 PF DL 7 QP

Raimund
DL 7 SC

Award Nö: _____
Specifications: _____
Remarks: _____
Diploma verified by _____

DL 7 SC
Raimund Blümich
Erkennungsweg 238
1 Berlin 27 (Tegel)

BERLIN, 23 3 1978

DAS SPANDAUER FUCHSJAGD-DIPLOM

Zur Steigerung der Aktivitäten der Fuchsjäger im DARC stiftet der OV Spandau das Spandauer Fuchsjagd-Diplom. Es kann von jedem aktiven Fuchsjäger mehrmals erworben werden, der durch Teilnahme an Fuchsjagden des OV Spandau in Berlin folgende Punkte nachweisen kann:

Bei jeder Fuchsjagd des OV Spandau in Berlin erhält jeder Teilnehmer eine Urkunde, auf der seine Platzierung eingetragen ist. So ergibt ein 1. Platz einen Punkt, ein 2. Platz 2 Punkte, ein 3. Platz ergibt 3 Punkte etc. Zum Erwerb des Diploms sind vom Antragsteller insgesamt 4 Urkunden einzureichen, deren Gesamtpunktzahl zusammenaddiert 10 oder weniger ergibt (z.B. zwei 2. und zwei 3. Plätze ergeben 10 oder ein 1. Platz und drei 3. Plätze). Es kann an beliebig vielen Fuchsjagden des OV Spandau teilgenommen werden, bis die Urkunden mit den entsprechenden Punkten erworben sind.

Es zählen alle Fuchsjagden, egal ob 2 m, 10 m, 80 m, Mobil oder Portabel, des OV Spandau seit dem 1.6.82.

Das Diplom ist ein original Plüsch-Fuchs; es wird eine Diplomgebühr von 5,- DM erhoben. Anträge mit den Urkunden gehen an:

Peter John
Karlsbergallee 32/34
1 Berlin 22

Berlin-Diplom

Berlin-MB Nr. 228 (Juni/Juli 1991)

BERLIN-DIPLOM

Das Berlin-Diplom wird vom Distrikt Berlin im Deutschen Amateur-Radio-Club e. V. herausgegeben. Es kann von allen lizenzierten Funkamateuren und SWLs beantragt werden, die folgende Ausschreibungsbedingungen erfüllen:

Für das Diplom zählen alle Kontakte mit Berliner Stationen ab 3. Oktober 1990. Es müssen 100 Punkte aus mindestens 20 Berliner DARC- bzw. VFDB-Ortsverbänden erarbeitet werden. Je-

de Verbindung zählt einen Punkt, Clubstationen zwei Punkte. Jede Station kann nur ein Mal gewertet werden. Es gibt keine Band- oder Betriebsartenbeschränkung. Als Joker mit drei Punkten können Funkverbindungen mit Stationen aus Städten gewertet werden, die ebenfalls Berlin heißen. Diplomanträge gehen mit GCR-Liste und Diplomgebühr von 10,- DM oder 10 IRCs oder 7 US\$ an folgende Anschrift:

Michael Barth, DL7ZR
An den Achterhöfen 19
W-1000 Berlin 47
- Germany -

RSBB 37/15 (12.09.2015)

Neues Berlin-Diplom

Zum 25-jährigen Jubiläum des Berlin-Diploms wurde durch den Diplom-Manager Thomas, DL7AWO, eine neue Auflage des Diploms kreiert. Nun liegen die Urkunden vor und können auch wieder beantragt werden. Die Diplombedingungen sind unverändert geblieben. Es müssen 100 Punkte mit mindestens 20 Berliner DOKs erarbeitet werden. Die genauen Diplombedingun-

gen sowie den Kontakt zum Diplommanager findet man auf der Distriktswebseite www.darc.de/d mit einem Klick auf 'Berlin-Diplom'.

An dieser Stelle sei Thomas, DL7AWO, für seine Arbeit am neuen Layout für dieses wirklich gelungene neue Diplom gedankt.

73, Marcus, DL7BMG

BERLIN DIPLOM

Der Distrikt Berlin im Deutschen Amateur Radio Club e.V. verleiht für erfüllte Bedingungen und in Anerkennung des Interesses an Berlin dieses Diplom



Datum Distriktvorsitzender

Diplom Nr. Diplommanager





Tiergarten



Wedding



Reinickendorf

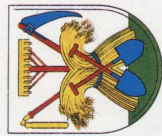

Pankow

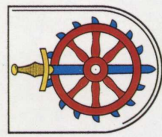

Weissensee

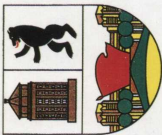

Prenzlauer Berg

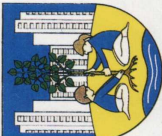

Hohenschönhausen

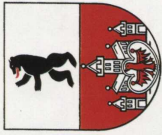

Mitte

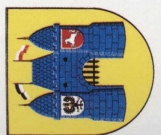

Charlottenburg



Spandau

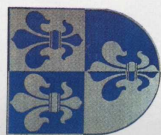

Wilmersdorf

BERLIN AWARD

In appreciation of her/his interest in the City of Berlin,
the Berlin District of DARC grants this award to

_____ after she/he has satisfied the conditions therefor.

Award No. _____

Date _____



Thomas Berndt DARC

District Chairman



Tom DLAWO

Award Manager



Zehlendorf

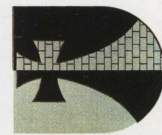

Kreuzberg



Schöneberg



Steglitz

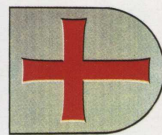

Tempelhof



Neukölln



Treptow



Köpenick



Lichtenberg



Hellersdorf

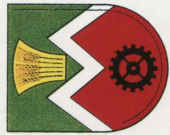

Marzahn



Friedrichshain

Alte

hat bei der
S P A N D A U E R
Fuchsjagd den

_____ * P l a t z
belegt

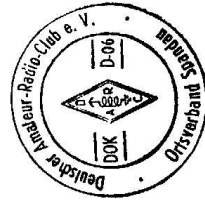
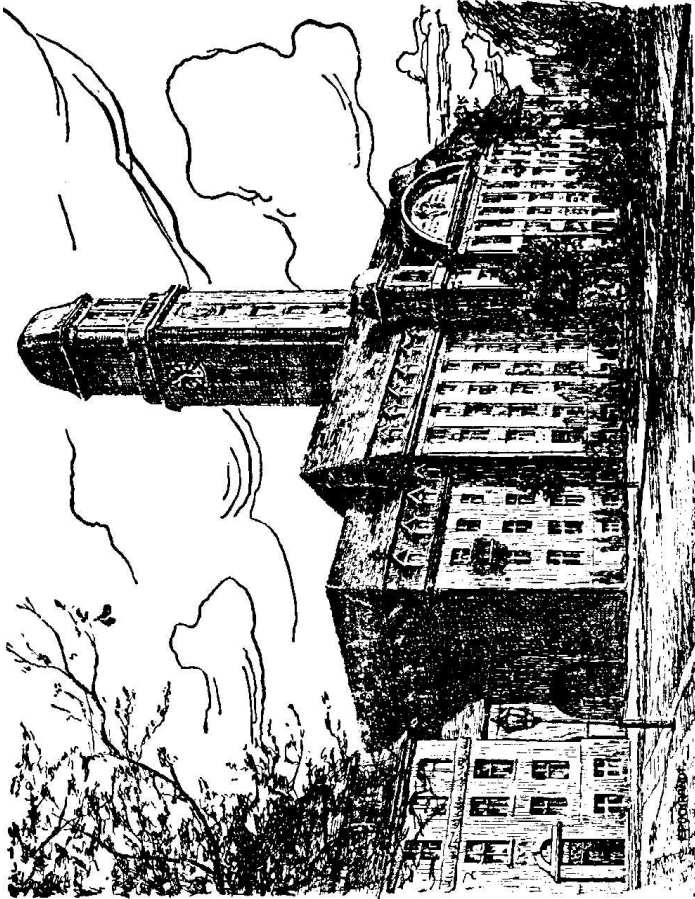
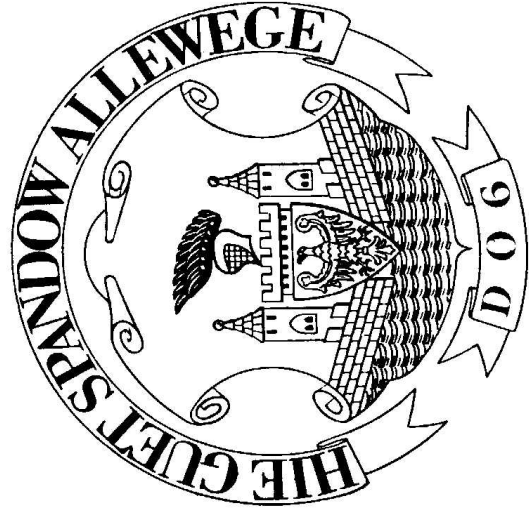

6. FEB. 1983

Walter Schmitt
DL 7440

O V V

Richard Dreyer
Jury

7AA 60 - DIPLOM



In Würdigung seiner jahrzehntelangen aktiven und erfolgreichen Tätigkeit für den Amateurfunk verleihen wir

OM Rudi Hammer - DL7AA

in Dankbarkeit dieses einmalige Diplom.

Deutscher Amateur Radio Club
Ortsverband Reinickendorf

Berlin, den 28. März 1971

A handwritten signature in cursive script, appearing to read 'Bernd Nietsch'.

(Nietsch - DL7AW)

Berlin-MB Nr. 173 (März 1985)

AWARD

Diese schoene Award besteht aus Glass u. ein Goldfarbigestoff, das Diplom erscheint nur in eine m Klass und wird in allen Betriebsarten (nach Wunsch auch gemischt) und fuer alle Baende verliehen. Um dieser Award zu gewinnen, muss man nur alle 4 Rufzeichen zum gleichen mal arbeiten.

DA2PM Flugplatz Gatow Club.
DA2PE Lee (auch G3ZEG)
DA2QK David (auch G4MUY)
DA1QR Peter (auch G4XKT)

Es gibt keine Betriebsarten- und keine Bandbeschraenkungen.
Dieser Award wird persoendlich von einer der Flugplatz OM's, im Havelkrug nach dem Do6 versammlung prasäntiert. QSL Karten sind nicht nötig, nur stellen sich vor, bitte.

Mit freundlichen grüsse, 73's

David, DA2 K.
"Awards Manager".

Tip / Auf 145,350 sind wir fast jeden Dienstfrei Abend gegen 19.00 Ortszeit zu erreichen. Wir haben aber leise Stimmen. Cheers!

WA Flugplatz Ops.

Worked All Flugplatz (Gatow) Operators!



URKUNDE

DIE STATION



HAT AM 9. MÄRZ 1975 AN DER

YL-XYL/OM-QSO-PARTY

TEILGENOMMEN UND IN IHRER KATEGORIE

PLATZ _____ BELEGT

Petermann

B. Petermann
DM 2 YLO
Arbeitsgruppe DM-YL

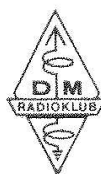

Höbe
Präsident des Radioklubs der DDR
DM2 HGO

RADIOKLUB DER DEUTSCHEN DEMOKRATISCHEN REPUBLIK

URKUNDE

In Würdigung erfolgreicher Arbeit
zur Gewährleistung von Ordnung, Sicherheit,
Sauberkeit und Disziplin
innerhalb des sozialistischen Wettbewerbs
wird im Ausbildungsjahr 19 80 / 81

Die Amateurfunk-Klubstation

als

„Bereich der vorbildlichen Ordnung,
Sicherheit, Sauberkeit und Disziplin“
anerkannt.

Berlin, den 7. 08. 19 81

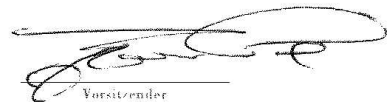

Vorsitzender

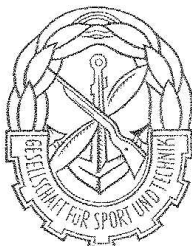

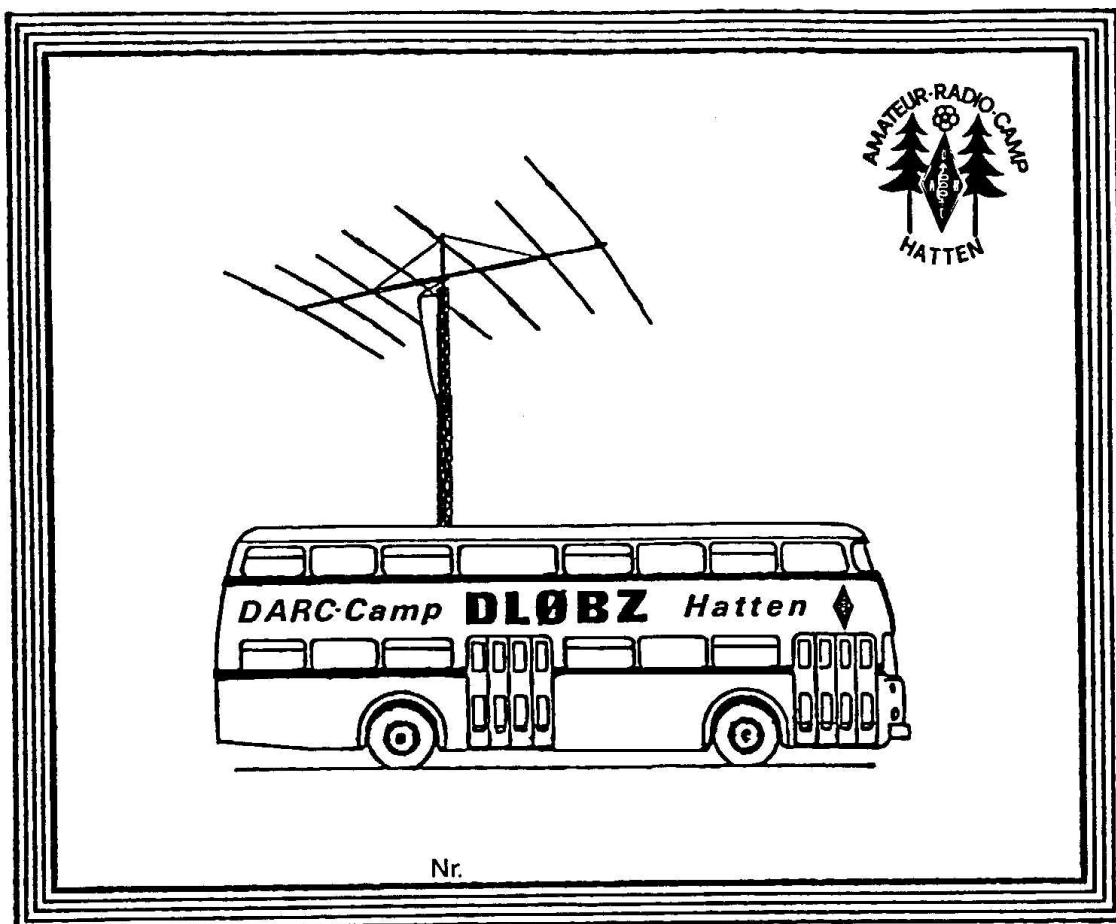

Amateurfunk verbindet

*In Anbetracht des gezeigten "Ham-Spirits" und
der uneigennütigen Unterstützung des
"DL Ø BZ-Doppeldecker-Projekts",*

*überreichen wir als Dank und Anerkennung
an:*

*diese Urkunde, die ihm stets seinen Platz im
neuen Wahrzeichen des DARC-Camps-Hatten
sichert.*

Hatten den 24 3 1985



Udo Kretsch
DL1EU

Vorstand DLØBZ



Berlin-MB Nr. 179 (Dezember 1985)

JUBILÄUMSDIPLOM 750 JAHRE BERLIN

Für dieses Diplom zählen alle Kontakte mit Berliner Stationen in der Zeit vom 1.1.1986 bis 31.12.1987. Es kann von allen lizenzierten Funkamateuren und SWLs beantragt werden, die 750 Punkte nachweisen, dabei sind mindestens 10 verschiedene DOKs der Ortsverbände D01 bis D14 und Z 20 zu verwenden. Clubstationen zählen 50 Punkte, alle anderen Stationen zählen 20 Punkte. Die Distriktsclubstationen DLØBN und DKØIFA zählen je einmal 100 Punkte und können als Joker für einen fehlenden DOK verwendet werden. Es gibt keine Band- oder Betriebsartenbeschränkungen.

Diplomanträge gehen mit GCR-Liste, d.h. einer bestätigten Aufstellung vorhandener QSL-Karten und der Diplomgebühr von 5,- DM oder 8 IRCs oder 2 US\$ an

Michael Barth, DL7ZR
An den Achterhöfen 19
1000 Berlin 47

Berlin-MB Nr. 197 (Oktober 1987)

JUBILÄUMSDIPLOM 150 JAHRE EISENBAHN IN BERLIN

Für dieses Diplom zählen alle Kontakte mit Berliner Eisenbahner-Funk-Amateuren in der Zeit vom 01.01.88 bis 31.12.88. Es kann von allen lizenzierten Funkamateuren und SWLs beantragt werden, die eine Verbindung mit der Berliner EFA-Klubstation DLØBVG und weiteren drei Berliner FIRAC-Mitgliedern nachweisen.

Z. Zt. können folgende Berliner Rufzeichen gewertet werden: DLØBVG, DC7BA, DC7GF, DD6GJ, DD6GY, DL7AN, DL7AAZ, DL7ACV, DL7ANL und DL7DZ.

Es gibt keine Band- oder Betriebsartenbeschränkungen, Relaisverbindungen gelten auch. Diplomanträge gehen mit einem bestätigten Log-Auszug und der Diplomgebühr von DM7,- oder 7 IRCs oder US\$ 5,- an: Rolf Hatwich, DD6GY, Feurigstr. 58, D-1000 Berlin 62.

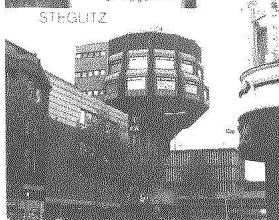
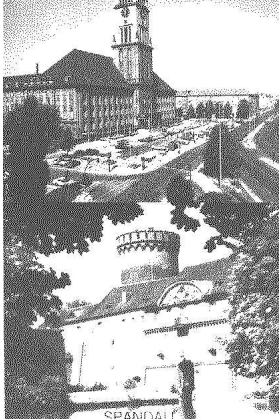
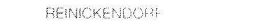
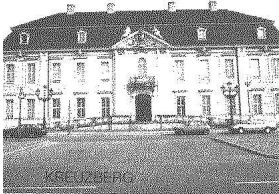

Amateurfunk – Jubiläums-Diplom

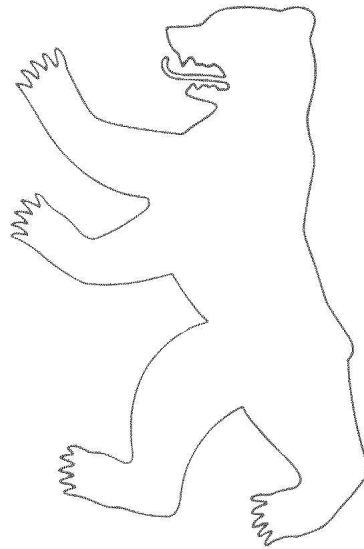

herausgegeben vom
Deutschen Amateur-Radio-Club e.V.
Distrikt Berlin

hat gemäß den Ausschreibungsbedingungen
das Diplom erarbeitet.

Wir beglückwünschen Sie zu diesem Erfolg
und hoffen auf weitere Kontakte

Diplom Nr.

Distriktvorsitzender

Diplommanager

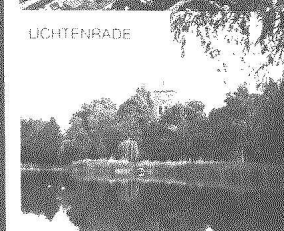
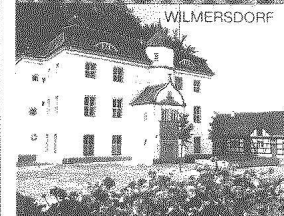
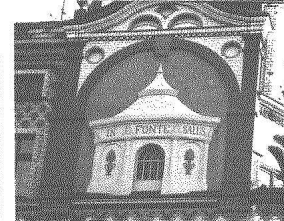
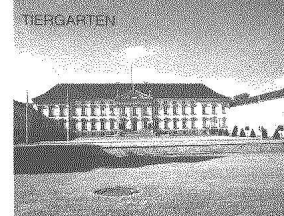
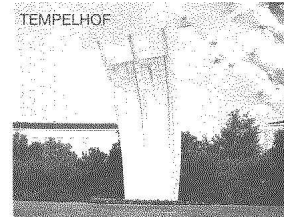

Diplom

750 JAHRE BERLIN

HAUPTSTADT DER DDR STADT DES FRIEDENS

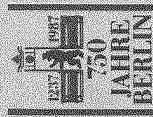

Nr. 419

Dem Funkamateuren

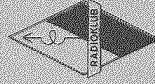

wird für die gereigten Leistungen der friedlichen und freundschaftlichen Zusammenarbeit

mit Berliner Funkamateuren

dieses Diplom verliehen

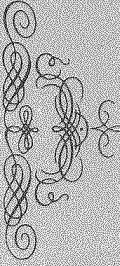

Johann Knade

Oberbürgermeister
von Berlin

G. Rejman

Präsident des Radioklubs
der DDR

Berlin, den 13.7.87

150
Jahre Eisenbahn
Berlin-Potsdam

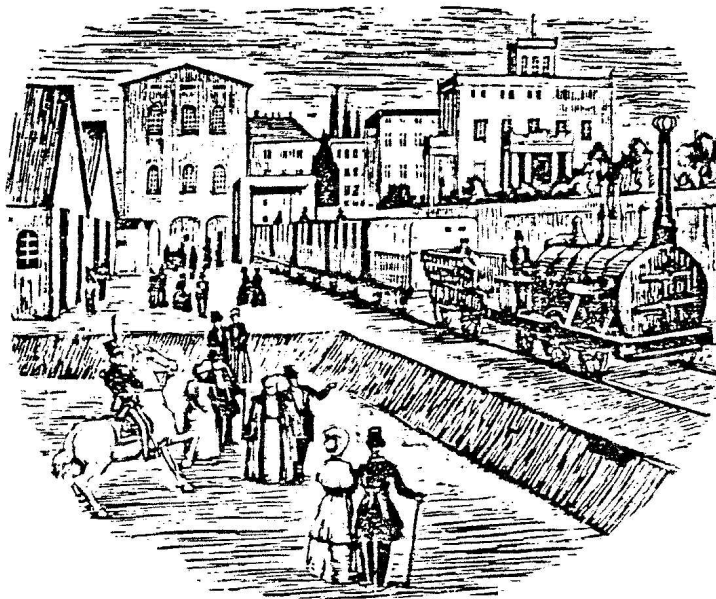

1838 - 1988



Amateurfunk - Jubiläums - Diplom
Diplom Nr.

HAT GEMÄSS DEN AUSSCHREIBUNGSBEDINGUNGEN DAS DIPLOM ERARBEITET. WIR BEGLÜCKWÜNSCHEN SIE!

DLØBVG
FUNKAMATEURE DER BVG
"FIRAC"

DIPLOMMANGAGER

DD6GY

Berlin-MB Nr. 223 (November/Dezember 1990)

25 JAHRE SPANDAU-DIPLOM

Die Bedingungen haben sich im Wesentlichen nicht geändert:

Es zählen nur Verbindungen mit Stationen des OV Spandau, D06, seit dem 1. April 1965. Verbindungen mit OM zählen 2, mit (X)YLs 3 Punkte. Ein QSO mit der Clubstation DLØSP ist obligatorisch, zählt 10 Punkte und kann prinzipiell jeden Freitag ab 19 Uhr Ortszeit auf 144,600 MHz vorgenommen werden. Wir sind auch oft auf Kurzwelle empfangsbereit.

Für QSOs vor dem 3.10.1990 benötigen

Stationen aus Ost-Berlin (ehemals zu Y2) nur 66 Punkte.

Für QSOs vor und seit dem 3.10.1990 benötigen

Stationen aus Gesamt-Berlin 166 Punkte.
Stationen aus DL und ehemals Y2 66 Punkte
und andere ein QSO mit DLØSP und 6 weiteren
Stationen.

Das Diplom wird in vier Klassen erteilt:

Klasse A: nur KW-QSOs
Klasse B: nur UKW-QSOs
Klasse C: nur CW-QSOs
Klasse D: jedes QSO

Keine Mobil- und Portabelbeschränkungen. Die Bedingungen gelten sinngemäß auch für SWLs. Von zwei OM/YLs bestätigter Logauszug an:

Eckhard Schulz, DF2YE
Wasserwerkstr. 36
1000 Berlin 20

Gebühr: 5,- DM oder 7 IRCs

73 von Robert, DL7ALQ, und Dieter, DL7HD

SPANDAU DIPLOM



Zitadelle Spandau

Juliierturm und Kommandantenhaus, erbaut um 1160, Verleihung der Stadtrechte an die Gemeinde »SPANDOW« im Jahre 1232, in ihrer heutigen Form ausgebaut um 1560.

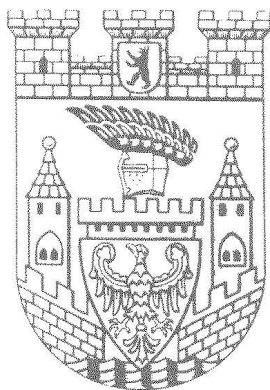

In Anerkennung der Verbindungen mit Stationen
des DARC - Ortsverbandes Spandau D 06
verleihen wir dieses Diplom

an

Berlin - Spandau, den

Vorsitzender
des Ortsverbandes

Diplom-Bearbeiter